



Kreative Ideen und Systeme aus Holz für Garten und Terrasse



ALLGEMEINE HOLZEIGENSCHAFTEN

Trotz sorgfältiger Verarbeitung wird das Holz im Außenbereich „arbeiten“, so sagt man im Volksmund. Holz schwindet bei Trockenheit und dehnt sich bei Nässe und hoher Luftfeuchtigkeit auch wieder aus. Holz kann sich verdrehen oder auch typische Rissbildungen aufzeigen. Keine Angst, das sind ganz natürliche Eigenschaften. Auch Maßtoleranzen sind ganz normal; alle angegebenen Maße sind Circa-Maße.

NATÜRLICHE - ODER DURCH IMPRÄGNIERUNG BEDINGTE - HOLZEIGENSCHAFTEN

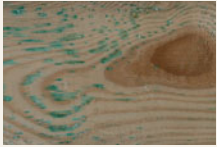

Ausblühen von grünlichen Imprägniersalzen



Unterschiedliche Farbspiele auf dem Holz



Dunkle Stellen auf der Oberfläche

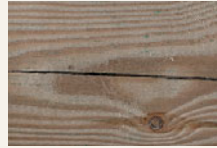

Spannungsrisse durch die Holz-trocknung



Weiche oder harte Harzaus-tritte (Harzgallen/-taschen)



Äste in der charaktervollen Oberfläche



Umweltkeime, Stockflecken und leichter Schimmelbefall



Rauhe Stellen auf der Holzoberfläche



„Pinholes“ bei übersee-ischen Harthölzern

PRODUKT- UND PFLEGEHINWEISE

Nadelholz, imprägniert*

Nadelholz ist ein natürlicher Rohstoff, der sich gut verarbeiten und einfach bearbeiten lässt. Holz im Außenbereich ist größeren Temperaturschwankungen und Bewitterung ausgesetzt und reagiert deshalb stärker auf diese Umwelteinflüsse als in geschützten Innenräumen.

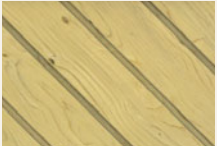

Holz schwindet bei Trockenheit und dehnt sich bei Nässe und hoher Luftfeuchtigkeit auch wieder aus. Holz kann sich verdrehen oder auch typische Rissbildungen aufzeigen. Das sind natürliche Eigenschaften. Auch Maßtoleranzen sind normal, deshalb sind alle angegebenen Maße Circa-Werte.

Das Holz wurde für den Einsatz im Außenbereich mit Holzschutzmittel zum vorbeugenden Schutz vor holzerstörenden Pilzen und Insekten behandelt. Der Holzschutz enthält Kupfercarbonat und N,N-Didecyl-N-methyl-poly-(oxethyl)-ammoniumpropionat. Holz für die Gebrauchsklasse 2 und 3. Stäube die beim Verarbeiten entstehen, nicht einatmen. Den direkten Kontakt mit Trinkwasser, Lebensmitteln und Futtermitteln vermeiden. Entsorgung von imprägniertem Holz am Ende der Nutzungsdauer gem. Altholzverordnung (A4).

Die Eigenfarbe der Imprägnierung ist rein technischer Natur und keine Lasur. Unterschiede in Intensität und Ausföhrung, auch innerhalb eines Elements, sind materialtypisch. Für einen harmonischen optischen Gesamteindruck müssen Gartenelemente mit einer geeigneten Holzschutz-Lasur nachbehandelt werden.

Generell gilt: UV-Strahlung führt zu einer natürlichen Vergrauung. Mit pigmentierten Holzschutz-Lasuren können die Hölzer wieder aufgefrischt werden. Die Oberfläche wird dadurch weniger rissanfällig.

All diese Punkte sind kein Mangel, sondern typische, natürliche Eigenschaften von Holz.

Nadelholz, farbig lasiert*

Nach einer technischen Trocknung werden die Oberflächen der Hölzer farbig lasiert. Die Lasur schützt das Holz gegen Bläue, Vergrauen und Witterungseinflüsse. Für dauerhaften Schutz und zur Erhaltung der wertigen Optik sollte die Lasur regelmäßig erneuert werden. (Art. 1399: braun bzw. Art. 1397: grau). Farbig lasierte Nadelholzprodukte sind im Preisvergleich günstig und brauchen keinen Erstanstrich. Sie sind leicht zu bearbeiten und zu montieren.



Hartholz*, FSC®, geölt

Hartholz ist durch einen großen Anteil an Fasern und seine enge Gefäßstruktur ein festes und schweres Material. Die hohe Rohdichte und spezifische Inhaltsstoffe bewirken eine hohe Resistenz des Materials gegenüber Umwelteinflüssen wie Fäulnis, Ungezieferbefall oder Witterung im Vergleich zu weniger geeigneten Werkstoffen. Diese wirksamen Inhaltsstoffe können sich durch Bewitterung auswaschen und hartnäckige Verfärbungen auf angrenzenden Materialien hinterlassen. Gerbsäuren reagieren mit Eisen und erzeugen schwarze Flecken.



Bitte vermeiden Sie Kontakt mit Eisen und setzen ausschließlich Verbindungsmittel aus Edelstahl ein. Für alle Hartholz-Produkte in unserem Sortiment verwenden wir nur Hölzer aus nachhaltigem, kontrolliertem Anbau mit FSC®-Zertifizierung.

Jedes Holz erfährt unter Einfluss von UV-Strahlung einem natürlichen Vergrauungsprozess. Mit pigmentierten Holzschutz-Lasuren erneuern Sie die wertige Optik. Quell- und Schwindverhalten sind deutlich ausgeprägt, daher sind Reißen und Verziehen möglich.

Bambus*

Bambus gilt als einer der nachhaltigsten Naturstoffe zur Verwendung im Bau, denn er wächst bis zu zehn Meter im Jahr! Nach der Montage und regelmäßig danach müssen die Elemente mit einer pigmentierten Holzschutz-Lasur mit fungizidem Wirkstoff gemäß Herstellerangaben behandelt werden. Ohne den Einsatz einer Holzschutz-Lasur wird Bambus schwarz. Verwenden Sie nur Schrauben und Elementhalter aus Edelstahl.



Lärche, natur*

Lärchenholz besticht durch seine charaktervolle und edle Oberfläche mit einem gelblich-rötlichen Farbspiel. Um diese natürliche Optik zu erhalten müssen die Zäune mit einer farblich pigmentierten Holzschutz-Lasur mit Bläueschutz gemäß Herstellerangaben behandelt werden.



*** Beim Einsatz von Naturmaterialien können aufgrund der unterschiedlichen Zell- und Farbstrukturen materialbedingte Farbungleichheiten auftreten.**

Zaunelemente sind Gartenholzprodukte und trotz aller sorgsamem Auswahlkriterien nur für den Außenbereich zu verwenden.

Die Optiken und Oberflächen sind nicht vergleichbar mit einem Möbelstück für den Innenbereich.

Aluminium, eloxiert

Unsere Zaunprofile aus Aluminium sind pulverbeschichtet und pflegeleicht. Durch Bewitterung werden die Zaunprofile im Farbton etwas heller, im Freien entwickelt sich eine modische, matte Metallhaptik. Verunreinigungen lassen sich mit milden Reinigungsmitteln und Wasser beseitigen.

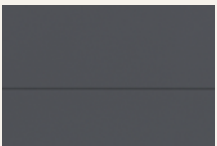

Edelstahl (V2A)

Die Elemente aus Edelstahl werden mit geschliffener Oberfläche geliefert. Edelstahl ist korrosionsbeständig, allerdings kann Fremdmaterialstaub nach Kontakt mit Luftfeuchtigkeit oxidieren und oberflächliche Rostflecken entstehen lassen. Die Reinigung erfolgt mit handelsüblichen Pflege-Produkten.



Metall, beschichtet

Pfosten und Dekorgitter aus beschichtetem Metall benötigen keine Pflegeanstriche. Überbeschichtungen sowie leichte Farbunterschiede bei den Pfosten (beim üblichen Betrachtungsabstand von circa zwei Metern und bei Tageslicht) mindern nicht die hohe Gebrauchsfähigkeit und stellen somit keinen Reklamationsgrund dar.



UNSER ANGEBOT



SICHTSCHUTZZÄUNE

GRAZIA (Hartholz)	4
NEO (Nadelholz, lasiert)	6
HOLZZAUN TRIFFT DESIGNELEMENT	8
COMO (Nadelholz, lasiert)	10
ARZAGO (Nadelholz, lasiert)	11
XL (Nadelholz, kdi)	12
GADA (Nadelholz, kdi)	14
LETTLAND (Nadelholz, kdi)	16
BAMBU (Nadelholz, kdi/Bambus)	18



VORGARTENZÄUNE

KARLO (Nadelholz, kdi)	19
RAJA (Hartholz)	20



ZAUN- UND TORZUBEHÖR

Metallpfosten und Montageprofile	21
Holzpfosten und Zaunzubehör	21
Bodenbefestigung	22
Metalltorpfosten und Torzubehör	23



MÜLLBOXEN

BINTO Müllboxsystem	24
---------------------------	----



PFLANKÄSTEN

Pflanzkästen aus Sib. Lärchenholz	26
Pflanzkästen aus Nadelholz, kdi	26

WINNETOO

Das Original



SPIELIDEEN

Spielideen aus Europ. Lärchenholz	28
MORITZ Sandkasten mit Sonnendach	29
INGAR aus Nadelholz (kdi)	29
WINNETOO Kreativ-Spielsystem	30

Die Montage aller TraumGarten-Produkte kann durch den Endverbraucher unter Berücksichtigung der entsprechenden Montageanleitungen durchgeführt werden. Bitte halten Sie handelsübliches und geeignetes Werkzeug bereit. Im Zweifelsfall kontaktieren Sie Ihren Fachhändler vor Ort oder Ihren Fachhandwerker.



3D-Zaunplaner

Aufbau-Video

Montageanleitung



Achten Sie auf FSC®-zertifizierte Produkte.

Grazia mit Hartholzpfeosten kombiniert mit Dekorgitter Gamma aus Edelstahl, Metallpfeosten und U-Montageprofil im Farbton Anthrazit.

GRAZIA

Das geölte Hartholz aus verantwortungsvollen Quellen ist praktisch astfrei. Eleganz: Schmale Lamellen in Rhombus-Form, die nicht ganz geschlossen sind, geben der Fläche eine optische Leichtigkeit.

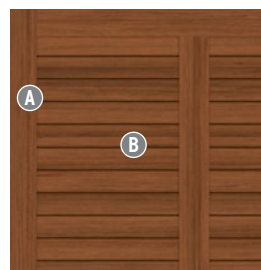

Material: edles Hartholz*, FSC®, handgeölt

Rahmen (A): 28 x 75 mm, Kanten gerundet

Lamellen (B): 12 x 53 mm

Pfeosten: 90 x 90 mm, schichtverleimt, glatt gehobelt, Kanten gerundet

Lamellen (B): 12 x 53 mm

Verschraubung: Edelstahl

Maße/cm	89 x 89	89 x 179/89	89 x 179	179 x 179	9 x 9 x 195	9 x 9 x 105
€/Stück	129,-	209,-	209,-	349,-	77,90	51,90
Art.-Nr.	1540	1541	1539	1538	1543	1542

Dekorgitter 60 x 180

Kombinationsgitter aus Edelstahl (1-3) oder aus pulverbeschichtetem Metall in Anthrazit (4), inkl. Klemmleisten.

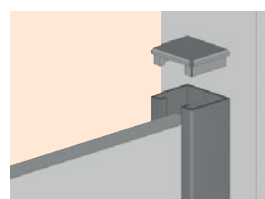
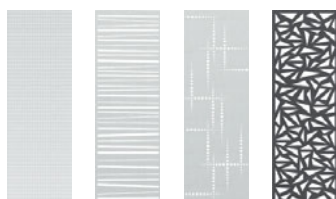

Bezeichnung	1. Gamma	2. Linea	3. Puls	4. Trigon
€/Stück	319,-	319,-	319,-	319,-
Art.-Nr.	2569	2834	2833	2835

Dekorgitter mit U-Montageprofil am Metall- oder Holzpfosten verbinden, siehe Seite 21.

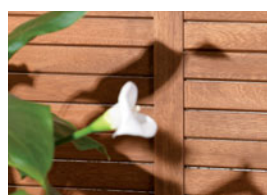

Die an der Unterseite leicht angehängten Lamellen erlauben - je nach Blickwinkel - eine leichte Durchsicht.



Konstruktiver Holzschutz: Schützen Sie die schichtverleimten Hartholzpfeosten zwingend mit Kapfen aus Edelstahl, Seite 21.

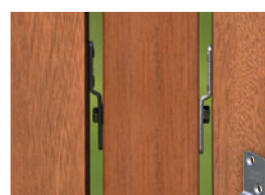

Befestigen Sie die Elemente mit Edelstahl-Elementhaltern für die verdeckte Verschraubung, Seite 21.

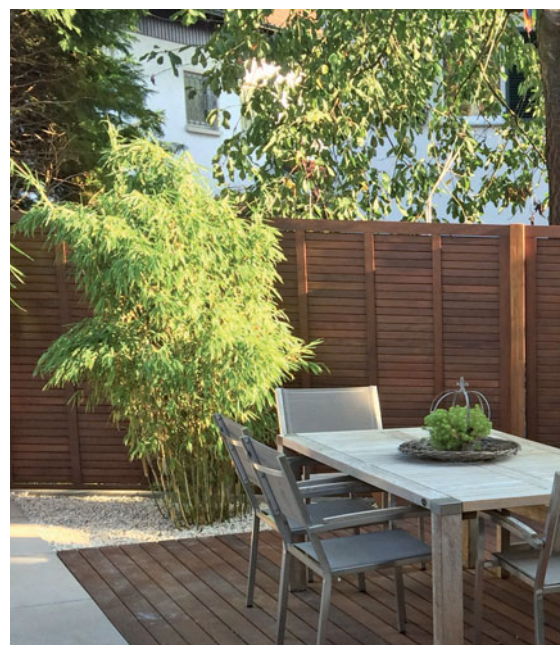

Pflegehinweis:

UV-Strahlung führt bei jedem Holz zu einem natürlichen Vergrauungsprozess. Mit einem pigmentierten Holzschutz-Öl können Sie diesen Prozess vermeiden und eine natürliche Optik erhalten.

Beschaffung:

Hinweis Hartholz: Bei diesen exklusiven Naturprodukten kann es aufgrund der begrenzten Mengen, durch die nachhaltige Bewirtschaftung, trotz sorgfältiger Planung zu verlängerten Lieferzeiten kommen.

* Beim Einsatz von Naturmaterialien können aufgrund der unterschiedlichen Zell- und Farbstrukturen materialbedingte Farbungleichheiten auftreten.



- ▶ **Exklusives Hartholz**
- ▶ **Rhombus-Design**
- ▶ **Glatt gehobelt**
- ▶ **Handgeölt**
- ▶ **FSC®-zertifiziert**



NEO mit Designaufsatz Alu (1781) als Zubehör. Der Designaufsatz bietet konstruktiven Holzschutz durch seitliches Ableiten des Regenwassers, Seite 21.

NEO

Wertig gearbeiteter Sichtschutz aus künstlich getrocknetem, farbbehandeltem nordischem Nadelholz. Handwerklich hochwertig verarbeitet und sowohl in der Breite als auch in der Höhe kürzbar. Pfosten: Wählen Sie die soliden Holzpfosten (Seite 11) oder die stabilen, schlanken Metallpfosten in Anthrazit oder Silber (Seite 21).

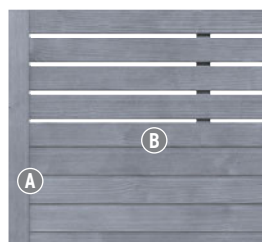

Material: Nadelholz, FSC®, vorbehandelt und farblich lasiert
Rahmen (A): 40 x 70 mm, Kanten gerundet
Lamellen (B): im offenen Teil 80 x 15 mm, im geschlossenen Teil 95 x 15 mm inkl. Nut und Feder
Verschraubung: Edelstahl

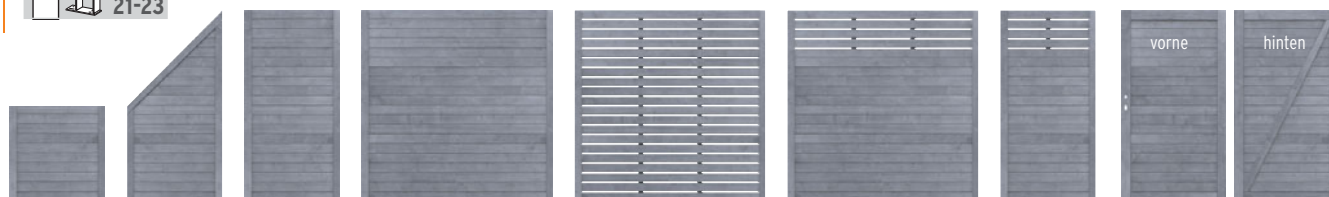

Maße/cm	89 x 89	89 x 179/89*	89 x 179	179 x 179	179 x 179 offen	179 x 179 oben offen	89 x 179 oben offen	Tor** 98 x 179
€/Stück	84,90	125,-	125,-	185,-	175,-	185,-	125,-	185,-
Art.-Nr.	1349	1358	1357	1356	1346	1347	1348	1360

*inkl. einer noch zu montierenden Mittelleiste für die Montage als linkes oder rechtes Element

** Beschlag Seite 23



3D-Zaunplaner

Aufbau-Video

Montageanleitung

- ▶ **Modernes Design**
- ▶ **Mehrschichtig farbig lasiert**
- ▶ **Hochwertige Verarbeitung**



Achten Sie auf FSC®-zertifizierte Produkte.



Pflege/Werterhaltung:

Die Zäune und Pfosten sind mit einer den Holzcharakter betonenden Lasur in einem grauen Farbton mehrschichtig behandelt. Die verwendete offene Lasur schützt das Holz gegen Bläue, Vergrauen und Witterungseinflüsse. Für dauerhaften Schutz und Erhalt der Optik muss die Lasur regelmäßig erneuert werden. Unsere Empfehlung: Holzlasur (1397), Seite 10.



NEO kombiniert mit Designelementen der Serie FLOW, siehe Seite 8.

HOLZZAUN TRIFFT DESIGNELEMENT

Kombinieren Sie Holzzaun-Elemente mit attraktiven, pflegeleichten Design-Elementen aus verzinktem und pulverbeschichtetem Metall, Aluminium, Edelstahl oder Sicherheitsglas.



FLOW 3D-Design im Farbton Silber kombiniert mit Zaunserie GADA, Seite 14.

FLOW 3D-Design

FLOW überzeugt durch ein modernes Design mit zwei unterschiedlichen Seiten. Eine Seite konvex gewölbt, die Andere konkav gewölbt. FLOW erhalten Sie in zwei Ausführungen: als Rechteck mit geschlossener und als Gitter mit gelochter Oberfläche.

	Rechteck (geschlossen)		Rechteck (geschlossen)		Gitter (gelocht)		Rechteck (geschlossen)		Rechteck (geschlossen)		Gitter (gelocht)	
FLOW	Anthrazit	z. B. ARZAGO Seite 11	Anthrazit	Anthrazit	Silber	z. B. GADA Seite 14	Silber	Silber	Silber	Silber	Silber	Silber
Maße/cm	60 x 180		120 x 180	60 x 180	60 x 180		120 x 180	60 x 180	120 x 180	60 x 180	120 x 180	60 x 180
€/Stück	175,-		339,-	175,-	175,-		339,-	175,-	339,-	175,-	339,-	175,-
Art.-Nr.	2741		2740	2742	2744		2743	2745	2743	2745	2743	2745

SYSTEM GLAS

Aus 8 mm starkem Einscheiben-Sicherheitsglas. In Klar (durchsichtig) oder Matt (transparent). GLAS Elemente inkl. Dichtungsprofil aus Gummi für die Montage am SYSTEM Klemmprofil.

SYSTEM GLAS	z. B. GADA Seite 14	Klar	z. B. GADA Seite 14	Matt	z. B. GRAZIA Seite 4	Klar	z. B. GRAZIA Seite 4
Maße/cm		90 x 180		90 x 180		120 x 180	
€/Stück		139,-		219,-		189,-	
Art.-Nr.		2301		2336		2300	

SYSTEM RHOMBUS

Die beschichteten und zusätzlich ausgeschäumten Metallprofile (50 x 20 mm) weisen im Vergleich zu Echtholzprofilen eine höhere Stabilität auf und können sich kaum verziehen. RHOMBUS erlaubt eine leichte Einsicht, bietet dennoch einen gewissen Sichtschutz.

RHOMBUS	Anthrazit	z. B. NEO Seite 7	Anthrazit	Vintage Oak	z. B. GADA Seite 14	Vintage Oak
Maße/cm	60 x 180		180 x 180	60 x 180		180 x 180
€/Stück	129,-		329,-	139,-		379,-
Art.-Nr.	2648		2647	2956		2955

Dekorgitter

Größe: 60 x 180
Edle Kombinationsgitter aus Edelstahl oder Metall, beschichtet in Anthrazit, für alle Holzläune. Infos Seite 5.

	Gamma	z. B. GRAZIA Seite 4	Linea	z. B. NEO Seite 7	Trigon	z. B. ARZAGO Seite 11	Puls	z. B. GADA Seite 14
€/Stück	319,-		319,-		319,-		319,-	
Art.-Nr.	2569		2834		2835		2833	



Abb. oben:
SYSTEM GLAS Klar Elemente
kombiniert mit Zaunserie GADA,
Seite 14.



Abb. links:
SYSTEM RHOMBUS Elemente im
Farbton Anthrazit kombiniert mit
Zaunserie NEO, Seite 7.



Zur Befestigung der Design-
elemente am Holzposten, am
Metallpfosten oder am Metalltor-
pfosten, verwenden Sie das
U-Montageprofil bzw. das SYSTEM
U-Klemmprofil (Infos Seite 21).

Weitere pflegeleichte
Zaunelemente finden Sie in
unserem Spezialprospekt.
Kostenlos bei Ihrem Fachhändler
oder unter: traumgarten.de

- ▶ Semi-blickdicht
- ▶ Mehrschichtig farbig lasiert
- ▶ In Grau und Braun



Achten Sie auf FSC-zertifizierte Produkte.

COMO in Braun mit anthrazitfarbenen Metallpfosten. Wir empfehlen zur Pflege die Holzlasur (1399).

COMO

Die fast geschlossenen senkrechten Zaunprofile lassen COMO luftig und elegant erscheinen - schützen aber trotzdem vor neugierigen Blicken. Besonders charakteristisch: die breiten Rankgitter und ein dezent eingelassener Metallsteg.



LIMITED!



Maße/cm	9 x 9 x 100	179 x 90	90 x 179/90	90 x 179	59 x 179	179 x 179	9 x 9 x 200	Tor* 98 x 179
€/Stück	15,95	99,90	99,90	99,90	94,90	129,-	27,95	179,-
Art.-Nr.	1386	1323	1322	1321	1332	1320	1385	1319

*Beschlag Seite 23

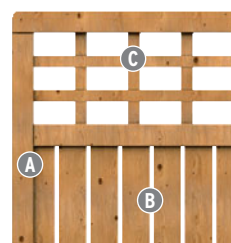

Material: Nadelholz, FSC®, vorbehandelt und farbig lasiert

Rahmen (A): 40 x 70 mm

Profile (B): 16 x 90 mm

Gitterleisten (C): 38 x 16 mm, Maschenweite 130 x 70 mm

Verschraubung: Edelstahl

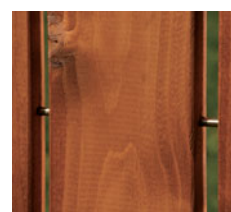

Dekorativer Metallsteg

Ein dezent eingelassener Metallsteg bei den 179 cm hohen Zäunen stabilisiert die Lamellen und wird zum Design-Element.

LIMITED!

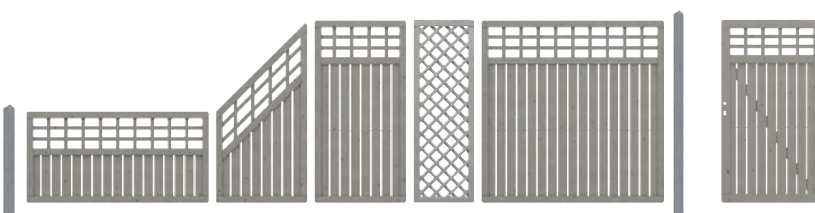

Maße/cm	9 x 9 x 100	179 x 90	90 x 179/90	90 x 179	59 x 179	179 x 179	9 x 9 x 200	Tor* 98 x 179
€/Stück	17,95	99,90	99,90	99,90	94,90	129,-	28,95	179,-
Art.-Nr.	1394	1327	1326	1325	1331	1324	1393	1328

*Beschlag Seite 23

Pflege/Werterhaltung:

Die Zäune und Pfosten sind mit einer den Holzcharakter betonenden Lasur in einem braunen oder grauen Farbton mehrschichtig behandelt. Die verwendete offenporige Lasur schützt das Holz gegen Bläue, Vergrauen und Witterungseinflüsse. Für dauerhaften Schutz und Optik muss die Lasur regelmäßig erneuert werden. Unsere Empfehlung: Holzlasur (1397/1399).

Lasur, grau
2,5 Liter
1397 **49,95**



Lasur, braun
2,5 Liter
1399 **49,95**

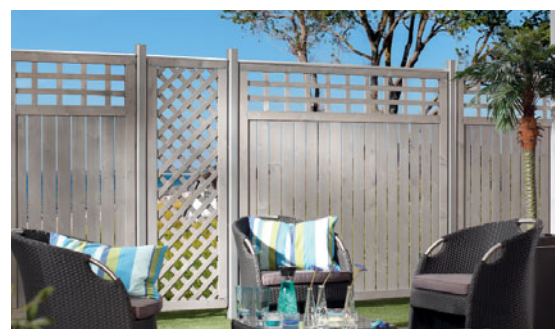



3D-Zaunplaner
Aufbau-Video
Montageanleitung



- ▶ **Modernes Profilbrettdesign**
- ▶ **Mehrschichtig farbig lasiert**
- ▶ **In Grau und Braun**



Achten Sie auf FSC®-zertifizierte Produkte.

ARZAGO in Grau mit silberfarbenen Metallpfosten und dem Designaufsatz Alu (1781) als Zubehör, siehe Seite 21.

ARZAGO

ARZAGO mit markanter Hobelung: Die Profilbretter gehen unsichtbar und scheinbar endlos ineinander über. Die elegante Profilierung lässt die stabile 18 mm starke Wandung filigran erscheinen.

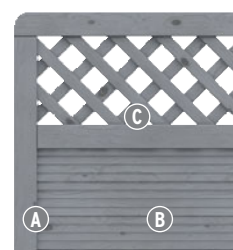

Material: Nadelholz, FSC®, vorbehandelt und farbig lasiert
Rahmen (A): 40 x 70 mm, Kanten gerundet
Profile (B): 18 x 122 mm
Gitterleisten (C): 10 x 40 mm, Maschenweite 60 x 60 mm
Ver schraubung: Edelstahl

Maße/cm	9 x 9 x 100	179 x 90	90 x 179/90	90 x 179	179 x 179	179 x 179	9 x 9 x 200	Tor* 98 x 179
€/Stück	17,95	159,-	159,-	159,-	219,-	209,-	28,95	249,-
Art.-Nr.	1394	1391	1390	1389	1388	1387	1393	1392

Farblich passendes Rankgitter, Seite 10.

*Beschlag Seite 23

Maße/cm	9 x 9 x 100	179 x 90	90 x 179/90	90 x 179	179 x 179	179 x 179	9 x 9 x 200	Tor* 98 x 179
€/Stück	15,95	159,-	159,-	159,-	219,-	209,-	27,95	249,-
Art.-Nr.	1386	1384	1382	1381	1380	1383	1385	1379

Farblich passendes Rankgitter, Seite 10.

*Beschlag Seite 23

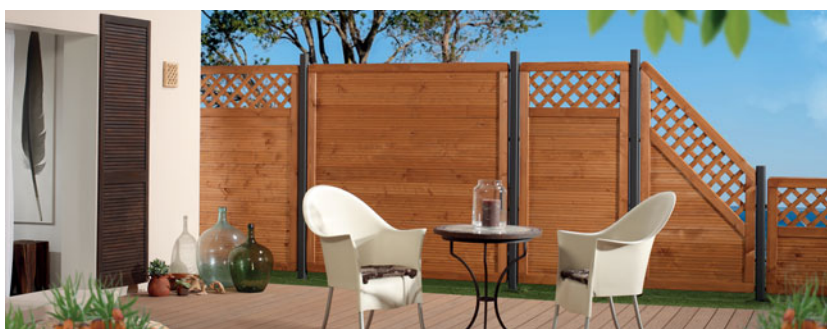

Pflege/Werterhaltung:

Die Zäune und Pfosten sind mit einer den Holzcharakter betonenden Lasur in einem braunen oder grauen Farbton mehrschichtig behandelt. Die verwendete offenporige Lasur schützt das Holz gegen Bläue, Vergrauen und Witterungseinflüsse. Für dauerhaften Schutz und Optik muss die Lasur regelmäßig erneuert werden. Unsere Empfehlung: Holzlasur (1397/1399), Seite 10.

- ▶ Extrastarker Rahmen
- ▶ Schwungvolle Elemente
- ▶ Rundbögen formstabil verleimt

Die Elemente mit schwingenden Abschlüssen erlauben die Gestaltung von besonders schwungvollen Zaunanlagen mit ausdrucksstarker Optik.

XL

Die Massivzaunserie XL überzeugt besonders durch ihren breiten Rahmen, der im Vergleich zu herkömmlichen Dichtzäunen ca. 60 % stärker und damit stabiler ist. XL ist vielen herkömmlichen Abtrennungen in mehreren Punkten überlegen: durch die stabilen Rahmen, die schwungvollen Designmöglichkeiten - viele Elemente bieten außerdem ein „eingebautes“ Rankgitter.



Material: Nadelholz (kdi), FSC®,
Rahmen (A): extrastark und stabil, 42 x 68 mm
Lamellen (B): 9 x 95 mm, glatt gehobelt, mit Rundkanten, kleinstig, überlappend angeordnet
Gitter (C): Leisten 10 x 30 mm, Maschenweite 100 x 100 mm
Rundbögen (D): in mehreren Schichten formstabil verleimt
Verschraubung: Edelstahl

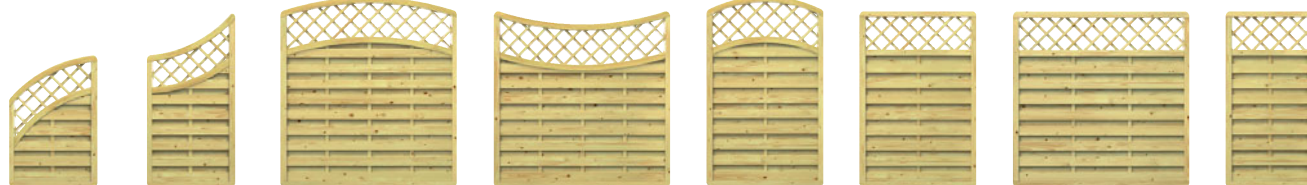

Maße/cm	89 x 134/89	89 x 179/134	179 x 179 (193)	179 x 179 (165)	119 x 179 (193)	119 x 179	179 x 179	89 x 179
€/Stück	99,90	109,-	139,-	139,-	125,-	109,-	109,-	94,90
Art.-Nr.	1199	1198	1175	1177	1176	1197	1196	1616

Starker Rahmen



Der 68 mm starke XL-Rahmen und die glatt gehobelten, mit Rundkante versehenen Profillamellen, heben XL unter den Premium-Holzstäben besonders hervor. Der Rahmen ist unten mit Wasserablauflöchern versehen





3D-Zaunplaner
 Aufbau-Video
 Montageanleitung



Achten Sie auf FSC-zertifizierte Produkte.





89 x 179/89	89 x 179/89	89 x 179	119 x 179	41 x 179	179 x 179	60 x 179	119 x 179 (193)	89 x 179	179 x 179 (193)
94,90	89,90	79,90	94,90	56,90	99,90	67,90	109,-	79,90	109,-
1736	1158	1614	1157	1619	1156	1179	1146	1620	1145

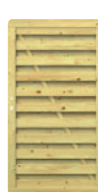

Stabile Tore

Der Torrahmen ist mit 42 x 88 mm besonders stabil. Die Tore sind mit Tiefenbohrung für die Aufnahme eines Einsteckschlusses vorbereitet (siehe auch Seite 23).

	
Tor* 98 x 179	Tor* 98 x 179 (194)
229,-	259,-
1147	1622

*Beschlag Seite 23





GADA zeigt wie schön massives Holz verarbeitet werden kann. Ein wahres Erlebnis!

GADA

Handwerkliche Verarbeitung, hohe Stabilität und optische Ausdruckskraft vereint in diagonalen Linien mit sanften Längskanten zu zeitlosen Formen. Die Profile sind per Nut und extra langer Feder stabil zusammengefügt. Bemerkenswerte Qualitäts-Details, wie z. B. Wasserablauflöcher und die Drainagenut, heben GADA deutlich vom herkömmlichen Standard ab.



2



21-23

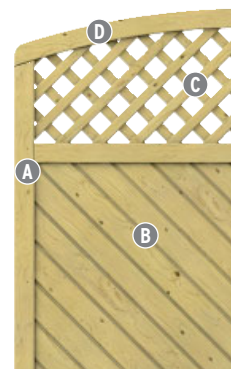

Material: Nadelholz (kdi), FSC®,
Rahmen (A): extrastark und stabil, Zaun 42 x 78 mm, Tor 42 x 88 mm
Profil-Füllungen (B): 18 x 121 mm, glatt gehobelt, mit Rundkanten, extratiefe Trocknungsnut (15 mm)
Gitter (C): Leisten 9 x 40 mm, Maschenweite 60 x 60 mm
Rundbögen (D): in mehreren Schichten formstabil verleimt
Holzschutz: Rahmen mit Drainagenut und Wasserablauföchern
Verschraubung: Edelstahl



Maße/cm	89 x 179/89	179 x 179 (193)	179 x 179	119 x 179 (193)	119 x 179	179 x 179 (193)	89 x 179
€/Stück	145,-	175,-	165,-	165,-	149,-	209,-	139,-
Art.-Nr.	1088	1085	1084	1151	1086	1094	1624

Durchdachte Details



Die 18 mm starken GADA Profile sind per Nut und extra langer Feder stabil zusammengefügt. Wasserablauflöcher und Drainagenut im unteren Rahmen heben GADA von herkömmlichen Standardzäunen besonders ab.



Konstruktiver Holzschutz



Der Designaufsatz Alu (Art.-Nr. 1781) sieht elegant aus und schützt die Zaunelemente konstruktiv vor stehender Nässe. Versehen Sie die Holzposten mit wertigen Pfostenkappen aus Edelstahl (Zubehör-Bereich, Seite 21).



3D-Zaunplaner
 Aufbau-Video
 Montageanleitung

- ▶ **Hochwertige Verarbeitung**
- ▶ **Extrabreiter Rahmen**
- ▶ **Rahmen mit Drainagenut**



Achten Sie auf FSC®-zertifizierte Produkte.

89 x 179	119 x 179	179 x 179	41 x 179	179 x 179 (193)	59 x 179	119 x 179 (193)	89 x 179	89 x 179/89
125,-	139,-	149,-	74,90	165,-	89,90	149,-	94,90	125,-
1623	1083	1081	1625	1082	1087	1150	1626	1735



Pfosten-Auswahl

Metallpfosten!

Besonders stabile Metallpfosten. Infos Seite 21.

Holzpfosten SELECT (1596/1597), 9 x 9 cm, Rundkanten, gedomter Kopf für optimalen Wasserablauf.



Tor mit Echtglas

Das Tor (1627) ist mit Echtglas-Fenster (ESG, mit Gummidichtung) versehen.



Tor* 98 x 179 (193)	Tor* 98 x 179
299,-	279,-
1627	1089

*Beschlag Seite 23



Achten Sie auf FSC®-zertifizierte Produkte.

LETTLAND

Mit der Kombiserie LETTLAND & Co. haben Sie eine große Auswahl unterschiedlicher Zaungrößen für Ihre Planung. Die Elemente sind in Abmessungen, Übergängen und Lamellenverläufen aufeinander abgestimmt. Die gefasten, kleinastigen Lamellen aus Fichtenholz unterstreichen die wertige Optik. Die Edelstahlverschraubung und die serienübergreifende Rahmenstärke von 42 x 42 mm bringen die handwerkliche Qualität im Vergleich zu herkömmlichen Elementen zum Ausdruck.

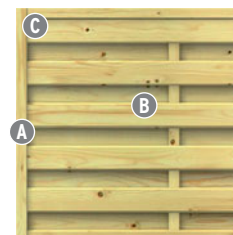

Material: Nadelholz (kdi), FSC®
Rahmen (A): Kiefer, gehobelt, Zaun 42 x 42 mm, Tor 44 x 88 mm
Lamellen (B): Fichte, 8 x 92 mm, fein gerillt, mit Dekorkfassen
Rahmenecken (C): verzapft
Verschraubung: Edelstahl

Maße/cm	179 x 149	149 x 149	119 x 149	89 x 149	89 x 149/89	179 x 89	89 x 179/89	41 x 179	89 x 179
€/Stück	66,90	66,90	64,90	62,90	62,90	62,90	62,90	37,95	62,90
Art.-Nr.	0056	0068	0066	0181	0160	0052	0156	0163	0041

Maße/cm	179 x 179	179 x 179 (190)	149 x 179	119 x 179	179 x 155 (179)
€/Stück	67,90	109,-	67,90	64,90	74,90
Art.-Nr.	0057	1096	0069	0067	0060

Solide Tore
 Die Tore werden ohne Beschlagsatz (0021) geliefert und sind für die Aufnahme eines Schlosskastens vorbereitet. Sie können DIN links und DIN rechts anschlagend montiert werden. Drehen Sie hierfür ggf. die Falle am Schloss (1018).

Tor 98 x 179	Tor 98 x 155 (179)
199,-	229,-
1029	1028

CLEMATIS Kombinationsgitter

Maße/cm	41 x 178	59 x 178	89 x 178	118 x 178
€/Stück	34,95	43,90	57,90	67,90
Art.-Nr.	0550	0551	0552	0553



Hochwertige Drückergarnituren

Als Tordrücker empfehlen wir die Aluminium-Drückergarnituren (4229/1251, Seite 23) in Edelstahloptik, inkl. zwei Langschilde mit Klinken, Vierkantstift, Schrauben.

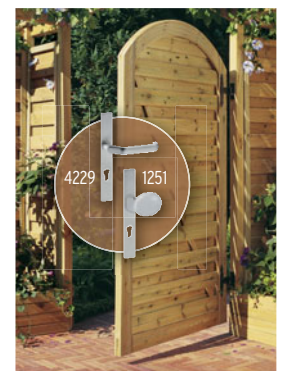

- ▶ **Klassische Zaunserie**
- ▶ **Elemente in drei Höhen**
- ▶ **Lamellen mit Dekorfasen**





3D-Zaunplaner

Aufbau-Video

Montageanleitung

- ▶ Breite Nadelholz-Rahmen
- ▶ Bambus-Stäbe ca. 20 mm



Der edelstahlverschraubte, breite Rahmen (42 x 68 mm) mit gerundeten Ecken ist druckimprägniert und passt farblich perfekt zu den Bambusstäben.

BAMBU

Asiatische Ruhe und Flair für Garten und Terrasse: Mit BAMBU schaffen Sie eine einzigartige Stimmung und Urlaubsgefühle. BAMBU vereint stabile, europäische Nadelholzrahmen mit optisch ansprechenden asiatischen Bambusstäben.

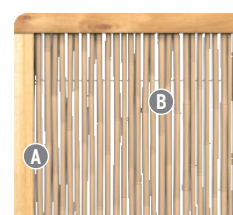

Material:
Bambus, Nadelholz (kdi)

Rahmen (A): 42 x 68 mm

Füllung (B): Bambusstäbe, Ø ca. 20 mm

Verschraubung: Edelstahl

Kombinieren Sie BAMBU mit Gittern der Serie XL, Seite 13 (identische Rahmen).



Maße/cm	89 x 179/89	60 x 179	89 x 179	179 x 179	89 x 179
€/Stück	115,-	67,90	115,-	159,-	79,90
Art.-Nr.	4113	1179	4112	4111	1620

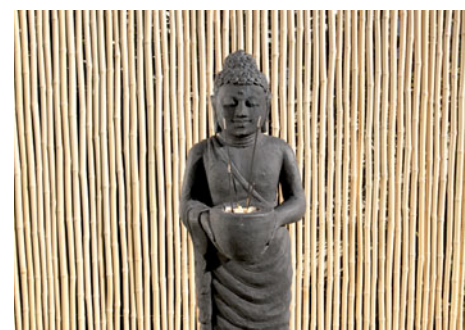

Pflegehinweis:

UV-Strahlung führt bei Bambus - wie auch bei jedem Holz - zu einem natürlichen Vergrauungsprozess. Nach der Montage und regelmäßig danach müssen die Elemente mit einer pigmentierten Holzschutz-Lasur mit fungizidem Wirkstoff Ihrer Wahl gemäß Herstellerangaben behandelt werden. Vorwiegend auf Leinöl basierende, biozidfreie Produkte können Pilzwachstum auf der Oberfläche fördern. Die Abbauprodukte der Pilze hinterlassen hartnäckige schwarze Verfärbungen. Verwenden Sie für die Montage nur Schrauben und Elementhalter aus Edelstahl.

Materialhinweis:

Die Bambusstäbe mit ihren natürlichen Wuchs-Segmenten sind nicht vollständig blickdicht. Sie bieten aber trotzdem ausreichend Sichtschutz. Die ca. 20 mm starken Stäbe sind mit 3 Metallstangen zusätzlich im Rahmen fixiert und bilden eine stabile, optisch ansprechende Einheit.



3D-Zaunplaner
Aufbau-Video
Montageanleitung

- ▶ **Rundbögen wetterfest verleimt**
- ▶ **Profile glatt gehobelt**



Achten Sie auf FSC-zertifizierte Produkte.

KARLO

KARLO überzeugt durch seine schlanken, senkrechten Profile und stabile Holme. Beide Seiten sind optisch identisch - es gibt keine unschönen Streben. KARLO erhalten Sie auch als Serie RAJA aus exklusivem Hartholz, Seite 20.

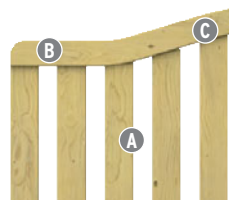

Material: Nadelholz, kdi, FSC®

Profile (A): 16 x 88 mm, glatt gehobelt, edelstahlverschraubt bzw. geheftet

Holme (B): 42 x 78 mm

Rundbögen (C): wetterfest verleimt

Holzschutz: unten offen für optimalen Wasserablauf

LIMITED!



Maße/cm	179 x 90	179 x 90(102)	Tor 98 x 90(104)*
€/Stück	44,90	59,90	69,90
Art.-Nr.	1181	1183	1187

* Tor ohne Beschlag (Beschlag siehe Seite 20, Art. 1190).





3D-Zaunplaner

Aufbau-Video

Montageanleitung

▶ **Exklusives Hartholz**
▶ **Hochwertige Verarbeitung**



Das Zeichen für verantwortungsvolle Waldwirtschaft

Achten Sie auf FSC®-zertifizierte Produkte.

RAJA

RAJA ist durch den Einsatz des praktisch astfreien, verleimten Hartholzes eine Güteklasse für sich. Es strahlt eine wunderschöne Eleganz aus. Die im klassischen, schlichten Design gehaltenen Zaunelemente sind qualitativ sehr hochwertig gearbeitet und edelstahlverschraubt.

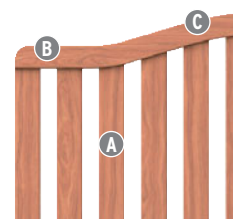

Material: Hartholz**, FSC®

Profile (A): 12 x 88 mm, edelstahlverschraubt

Holme (B): 36 x 78 mm

Rundbögen (C): formstabil verleimt und geölt

Holzschutz: Wasserablauf durch unten offenen Rahmen



Maße/cm	179 x 90	Tor 98 x 90(97)	179 x 90(97)	Doppeltor 297 x 90(110)	9 x 9 x 105
€/Stück	135,-	135,-*	149,-	399,-*	51,90
Art.-Nr.	1511	1515	1513	1517	1542

* Tore ohne Beschlag. Passende Beschläge siehe Serie KARLO, Seite 19.

** Beim Einsatz von Naturmaterialien können aufgrund der unterschiedlichen Zell- und Farbstrukturen materialbedingte Farbungleichheiten auftreten.

Hochwertige Beschlagsätze für RAJA und KARLO, Seite 19



Beschlagsatz Tor

Kloben, Bänder, Schließmechanismus

99,90

1190



Beschlagsatz Doppeltor

Kloben, Bänder, Schließmechanismus und Bodenschieber

249,-

1191

Pflegehinweis:

UV-Strahlung führt bei jedem Holz zu einem natürlichen Vergrauungsprozess. Mit einem pigmentierten Holzschutz-Öl können Sie diesen Prozess vermeiden und eine natürliche Optik erhalten.

Hartholzpfeiler:

90 x 90 mm, schichtverleimt, glatt gehobelt, Kanten gerundet. Konstruktiver Holzschutz: Schützen Sie die schichtverleimten Hartholzpfeiler zwingend mit Pfeilerkappen aus Edelstahl (1602), siehe Seite 21.

Beschaffung:

Hinweis Hartholz: Bei diesen exklusiven Naturprodukten kann es aufgrund der begrenzten Mengen, durch die nachhaltige Bewirtschaftung, trotz sorgfältiger Planung zu verlängerten Lieferzeiten kommen.

METALLPFOSTEN UND MONTAGEPROFILE



Metallpfosten

aus 2 mm starkem Metall, verzinkt und pulverbeschichtet, **inkl. Kapfen.**
Längen 105 und 195 cm zum Aufdübeln mit angeschweißter Bodenplatte (80 x 160 mm)
für vier Schrauben. **Spart den Pfostenträger!**

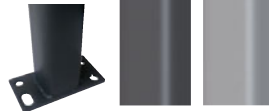

Metallpfosten, 7 x 7		Anthrazit	
Länge: 105	zum Aufdübeln	1591	69,90
Länge: 195	zum Aufdübeln	1592	89,90
Länge: 150	zum Einbetonieren	1586	69,90
Länge: 240	zum Einbetonieren	1590	89,90
Länge: 298	zum Einbetonieren	4406	115,-

Metallpfosten, 7 x 7		Silber	
Länge: 105	zum Aufdübeln	1593	69,90
Länge: 195	zum Aufdübeln	1594	89,90
Länge: 150	zum Einbetonieren	1585	69,90
Länge: 240	zum Einbetonieren	1589	89,90
Länge: 298	zum Einbetonieren	4405	115,-

Alternativ wählen Sie die soliden serieneigenen Holzpfosten. Mit Pfostenträger zum Aufdübeln (1885) oder zum Einbetonieren (1884) befestigen.



U-Montageprofil

zur Befestigung von Designelementen oder Dekorgittern am Holzpfosten, am Metallpfosten oder am Metalltorpfosten.



U-Montageprofil	Anthrazit	
Länge: 105	2414	18,95
Länge: 192	2415	31,95
Länge: 238	2416	38,95
U-Montageprofil	Silber	
Länge: 105	2417	18,95
Länge: 192	2418	31,95
Länge: 238	2419	38,95



U-Klemmprofil

zur Befestigung von SYSTEM GLAS Elementen am Holzpfosten, am Metallpfosten oder am Metalltorpfosten.



SYSTEM U-Klemmprofil	Anthrazit	
Länge: 105	2778	52,90
Länge: 192	2777	82,90
SYSTEM U-Klemmprofil	Silber	
Länge: 105	2779	52,90
Länge: 192	2776	82,90

HOLZPFOSTEN- UND ZAUNZUBEHÖR

Holzpfosten und Elementhalter



SELECT Nadelholzpfosten (kdi), 9 x 9

Länge: 105	1596	15,95
Länge: 195	1597	24,95

ausgewählte Qualität, stärker kesseldruckimprägniert, mit gedomtem Kopf und Rundkanten, Metallpfostenkapfen passen auch



Edelstahl-Elementhalter, 6er-Sets

für Holzpfosten	1886	19,95
für die verdeckte Verschraubung	2166	19,95

Bedarf: 1 Set pro Zaunfeld bis 180 cm Höhe.



Konstruktiver Holzschutz mit Pfostenkapfen und Aufsatzleisten



Metall-Pfostenkapfen

9 x 9	Edelstahl	Pyramide	1602	12,95
9 x 9	Edelstahl	Kugel	1604	21,95
9 x 9	Kupfer	Pyramide	0849	17,95
9 x 9	Kupfer	Kugel	0851	24,95

Holz-Pfostenkapfen (kdi)

9 x 9	Nadelholz	Pyramide	0131	4,99
9 x 9	Nadelholz	Kugel	0842	8,99

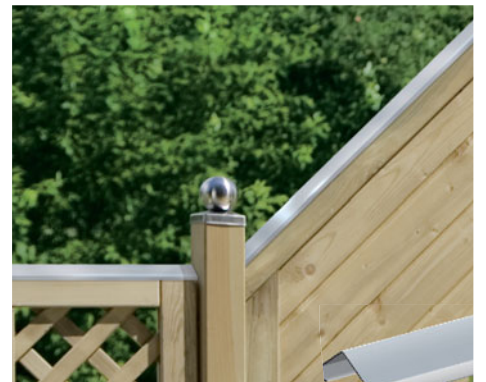

Designaufsatz Alu

4,2 x 180	für Rahmenst. 40-45 mm	1781	30,95
4,8-5,2 x 180	für Rahmenst. 48-52 mm	1861	30,95
5,6-6,0 x 180	für Rahmenst. 56-60 mm	2042	30,95
MS Polymer-Kleber, Kartusche, 290 ml		1398	15,95

Designaufsatz Alu auf den Rahmen stecken und mit MS Polymer-Kleber (1398) befestigen

BODENBEFESTIGUNG



Aufschraubträger (1885)

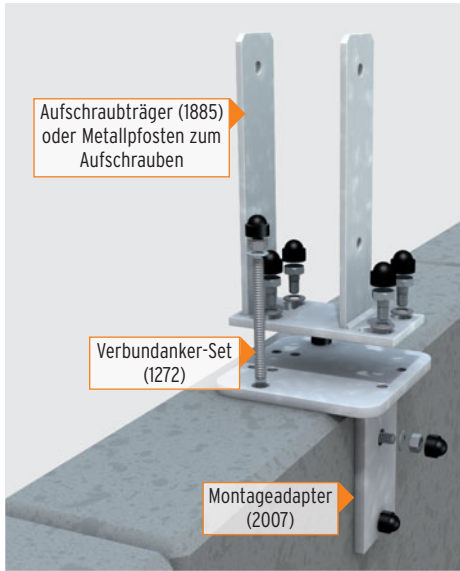

Aufschraubträger (1885) oder Metallpfosten zum Aufschrauben

Verbundanker-Set (1272)

Montageadapter (2007)



Aufschraubträger (1885) oder Metallpfosten zum Aufschrauben

Verbundanker-Set (1272)

Eck-Montageadapter (0603)

Pfostenträger

Stabile Ausführung aus verzinktem Stahl zur Befestigung von Holzpfosten



inkl. Sechsschrauben zur Befestigung des Pfostens

Pfostenträger für Pfosten 9 x 9

zum Aufschrauben	1885	19,95
zum Einbetonieren	1884	25,95

Mauer-Montageadapter für Aufschraubträger

Für die Pfostenmontage auf Mauerstücken. Passend für alle TraumGarten Pfostenträger und Metallpfosten zum Aufdübeln: Stahl, feuerverzinkt, Stärke: 10 mm, inkl. vier Schrauben mit U-Scheiben und Kunststoff-Abdeckkappen

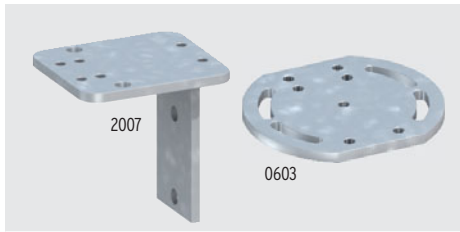

Montageadapter

160 x 160 x 160 mm	2007	28,95
--------------------	------	-------

Eck-Montageadapter (für die Eckpfosten-Montage)

180 x 160 mm, Stärke: 10 mm	0603	27,95
-----------------------------	------	-------

TIPP

Verbundanker-Set bestehend aus acht Gewindestangen mit Mutter, U-Scheibe, Abdeckkappe und Montagemörtel.



Verbundanker-Set



für zwei Pfostenträger zum Aufdübeln	1272	39,95
--------------------------------------	------	-------



Zaunanlagen, die nicht über Eck oder an einer Hauswand befestigt und Stürmen ausgesetzt sind, sollten zusätzlich zur serieneigenen Befestigung gegen extreme Windlasten und Sturmböen mit Windankern Plus oder Sturmankern gesichert werden.

Windanker Plus/Sturmanker

Zusatzsicherung, passend für alle TraumGarten Pfosten. Material: Stahl, verzinkt und pulverbeschichtet, inkl. Schlossschrauben und Muttern, Bodenbefestigung bitte separat besorgen (z.B. 1272 Verbundanker Set), für alle Pfosten-Typen geeignet.

Windanker Plus		Anthrazit	Sturmanker		Anthrazit
47 x 30 x 5		2897	117 x 55 x 5		2899
		31,95			46,90
Windanker Plus		Silber	Sturmanker		Silber
47 x 30 x 5		2896	117 x 55 x 5		2898
		31,95			46,90



Zusatzsicherung für Holzpfosten

Der KYRILL Sturmanker sichert Zäune und Tore zusätzlich gegen starken Winddruck und andere mechanische Belastungen. Höhe: 65 cm, Tiefe: 25 cm

KYRILL Sturmanker		
verzinktes Stahl-Rundrohr	1725	25,95

METALLTORPFOSTEN UND TORZUBEHÖR

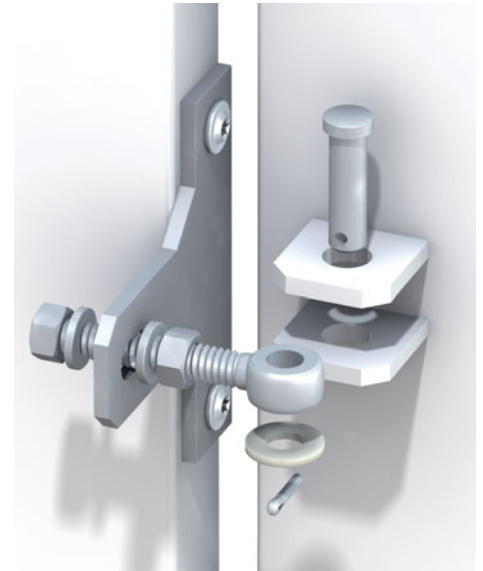

Drückergarnituren

Aluminium beschichtet, Edelstahloptik, inkl. 2 Langsilde mit Klinke (4229) bzw. Klinke/Knauf (1251), Vierkantstift und Schrauben



Drückergarnituren aus Aluminium			
Klinke/Klinke	DIN rechts/links	4229	89,90
Wechsel-Drückergarnituren aus Aluminium			
Klinke/Knauf	DIN rechts/links	1251	89,90

Metalltorpfosten

Aus 3 mm starkem Metall, verzinkt und pulverbeschichtet, mit angeschweißter Toraufhängung, inkl. Kappen. Längen 105 und 195 cm zum Aufdübeln mit angeschweißter Bodenplatte für vier Schrauben, Länge 255 cm zum Einbetonieren. Zusätzlich sind der Beschlagsatz Artikel 1893 und der Schraubensatz Artikel 1497 notwendig.



Metalltorpfosten, 8 x 8, 2er-Sets		Anthrazit	
Länge: 105	zum Aufschrauben	0605	229,-
Länge: 195	zum Aufschrauben	0604	299,-
Länge: 255	zum Einbetonieren	2059	259,-
Metalltorpfosten, 8 x 8, 2er-Sets		Silber	
Länge: 105	zum Aufschrauben	0607	229,-
Länge: 195	zum Aufschrauben	0606	299,-
Länge: 255	zum Einbetonieren	2099	259,-

Beschlagsatz

für die Montage von Toren am Metalltorpfosten, Metall verzinkt, inkl. Kloben und Bändern.

Befestigung mit Schraubensatz, 8 x 40 mm (Art. 1497)

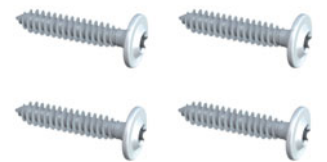

Beschlagsatz			
für Holztor am Metalltorpfosten	1893		34,95
Schraubensatz			
für Beschlagsatz 1893	1497		1,99

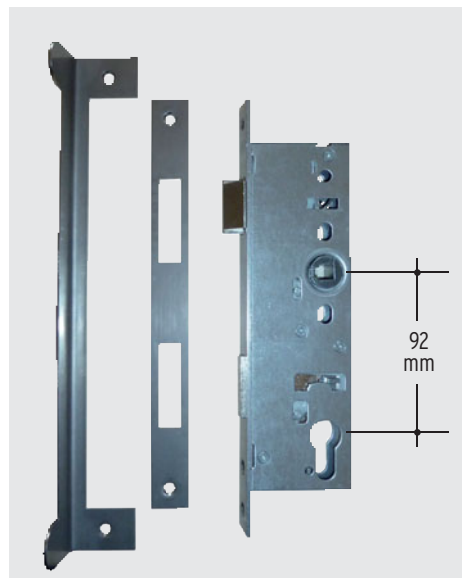

Beschlagsatz

für die Montage von Toren am Holzpfosten, bestehend aus Kloben, verstellbaren Bändern und Schrauben

Beschlagsatz			
für Tore mit Tiefenbohrung	0021		62,90

Einsteckschloss

bestehend aus Schloss mit drehbarer Falle, Schließblech, Anschlagwinkel und Edelstahlschrauben

Einsteckschloss			
DIN rechts/links	1018		67,90

Profil-Doppelzylinder

Metall, inkl. drei Schlüssel

Profil-Doppelzylinder			
60 mm, 30/30 mm	2550		21,95

BINTO: ATTRAKTIVES MÜLLBOXSYSTEM FÜR JEDEN GELDBEUTEL

Schöner und variabler lassen sich Mülltonnen nicht verstecken: Wählen Sie eine unserer **BINTO** Beispiele mit einer Verkleidung aus farbigem HPL, elegantem Edelstahl, robustem Hartholz und günstigem Nadelholz oder planen Sie Ihre Wunschbox manuell mit den BINTO Systemelementen, Seite 25.

Das Tolle: BINTO können Sie auch ganz leicht im Internet planen:

www.traumgarten.de/planer



► Für Tonnen bis 240 Liter
 ► Individuell erweiterbar
 ► Leichte Online-Planung
 ► Individuelles Design möglich

BINTO Beispiele

HPL-Beispiele

Alle HPL Beispiele in zwei Farben erhältlich:

- Schiefer
- Grau

Material Info: HPL = Hochdruckschichtstoffplatte. Sie sind sehr stabil und wetterbeständig. Die Oberflächen sind mit einer widerstandsfähigen Melaminharz-Deckschicht versehen. Verunreinigungen lassen sich mit fast allen Reinigungsmitteln entfernen.

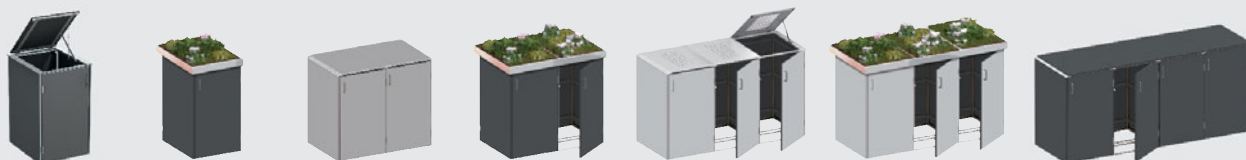

B x T x H	73 x 87, H: 125	75 x 90, H: 129	139 x 87, H: 125	150 x 90, H: 129	206 x 87, H: 125	216 x 90, H: 129	272 x 87, H: 125
Schiefer	5170 879,-*	5150 879,-	5171 1.479,-*	5151 1.479,-	5156 2.199,-	5152 2.049,-	5173 2.649,-*
Grau	5166 879,-*	5142 879,-	5167 1.479,-*	5143 1.479,-	5148 2.199,-	5144 2.049,-	5169 2.649,-*

Edelstahl-Beispiele

Edelstahl-Verkleidung, Stärke: 1 mm, Türen und Deckel mit Loch-Design versehen



B x T x H	73 x 87, H: 125	75 x 90, H: 129	139 x 87, H: 125	150 x 90, H: 129	206 x 87, H: 125	216 x 90, H: 129	272 x 87, H: 125
	5137 1.179,-	5116 1.129,-	5138 1.979,-	5117 1.849,-	5139 2.749,-	5118 2.599,-	5140 3.549,-

Hartholz-Beispiele**

Schön, hart und zeitlos: Die Verkleidung aus FSC®-zertifiziertem Hartholz.



B x T x H	73 x 87, H: 125	75 x 90, H: 129	139 x 87, H: 125	150 x 90, H: 129	206 x 87, H: 125	216 x 90, H: 129	272 x 87, H: 125
	5110 729,-*	5111 729,-	5112 1.199,-*	5113 1.199,-	5114 1.699,-*	5115 1.699,-	5122 2.199,-*

Nadelholz-Beispiele

Die günstigen BINTO-Varianten: Verkleidung aus FSC®-zertifiziertem Nadelholz, kdi.



B x T x H	73 x 87, H: 125	75 x 90, H: 129	139 x 87, H: 125	150 x 90, H: 129	206 x 87, H: 125	216 x 90, H: 129	272 x 87, H: 125
	5104 469,-	5105 529,-	5106 779,-	5107 929,-	5108 1.099,-	5109 1.329,-	5123 1.429,-

Alle Maße Außenmaße in cm (inkl. Klappdeckel bzw. Pflanzschale).

* mit Pflanzschalen preisgleich! ** Bei diesem exklusiven Naturprodukt kann es aufgrund der begrenzten Mengen trotz sorgfältiger Planung zu verlängerten Lieferzeiten kommen.



BINTO-Planer

Aufbau-Video

Montageanleitung



Ausstattungs-Details:

- Klappdeckel mit Teleskopaufsteller und Zugkette
- Verstellbarer Kippstopper
- Rollenführung am Boden
- Edelstahltüren von innen verstärkt



Bitte beachten Sie die Hinweise in der Montageanleitung: www.traumgarten.de

Manuelle Planung mit Systemelementen

Starten Sie die manuelle Planung mit der BINTO Basis: Dem **Grundgestell (A)** für eine Müllbox und dem **Erweiterungsgestell (B)** für jede weitere Box.

für eine Tonne



für Erweiterungen



Grund- und Erweiterungsgestell

Material: verzinkter Stahl, Ausstattung: Scharniere, Bügelgriff, Kippstopper, Arretierung, magnetischer Verschluss

A. Grundgestell

69 x 80, Höhe: 119

Art.-Nr. 1768 **209,-**

B. Erweiterungsgestell

66 x 80, Höhe: 119

Art.-Nr. 1769 **159,-**

Zu den Gestellen wählen Sie eine Grund- bzw. Erweiterungsverkleidung (1./2.) aus pflegeleichtem HPL, Edelstahl, dunklem Hartholz oder klassischem Nadelholz. Dazu noch - je nach Füllmethode - den Klappdeckel (3) oder die Edelstahl-Pflanzschale (4). Zu den Schalen beachten Sie:

Pflanzschale links/rechts/solo (1791)

für einzelne Müllboxen, für 2er-Kombinationen und für Mehrfachkombinationen als äußere Schale.

Pflanzschale mittig (1792)

für innenliegende Schalen (ab 3-fach Kombinationen).

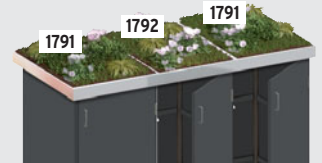

HPL-Systemelemente

HPL (Hochdruckschichtstoffplatten mit Melaminharz-Deckschicht), Stärke: 6 mm, beidseitig farbig

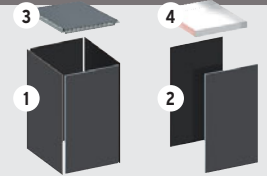

HPL-Verkleidung in 2 Farben:

	Schiefer	Grau
1. Grundverkleidung	2388 479,-	2378 479,-
2. Erweiterungsverkleidung	2389 269,-	2379 269,-
3. HPL-Klappdeckel	2387 165,-	2377 165,-
4. Pflanzschale li./re./solo	1791 175,-	
Pflanzschale mittig	1792 175,-	

4er-Box mit Pflanzschalen Edelstahl



B x T x H 282 x 90, H: 129
 schiefer 5153 **2.649,-**
 grau 5145 **2.649,-**



Edelstahl-Systemelemente

Edelstahl, Stärke: 1 mm; Türen innenseitig verstärkt, Türen und Deckel mit Loch-Design versehen

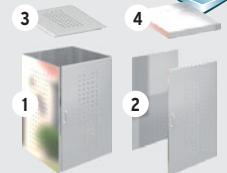

1. Grundverkleidung	4170	679,-
2. Erweiterungsverkleidung	4171	379,-
3. Edelstahl-Klappdeckel	1534	229,-
4. Pflanzschale li./re./solo	1791	175,-
Pflanzschale mittig	1792	175,-

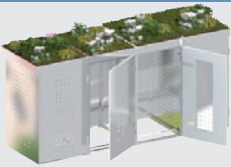

282 x 90, H: 129
5119 **3.349,-**



Hartholz-Systemelemente**

FSC®-zertifiziertes Hartholz, Wandstärke: 18 mm, Oberfläche glatt gehobelt, Kopfkanten gerundet

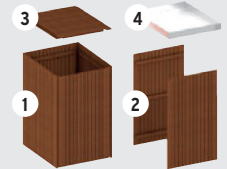

1. Grundverkleidung	1412	339,-
2. Erweiterungsverkleidung	1413	159,-
3. Deckel für Hartholzverkl.	1414	199,-
4. Pflanzschale li./re./solo	1791	175,-
Pflanzschale mittig	1792	175,-

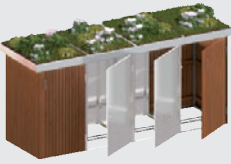

282 x 90, H: 129
5121 **2.699,-**



Nadelholz-Systemelemente

FSC®-zertifiziertes Nadelholz, kdi, Wandstärke: 19 mm, Oberfläche glatt gehobelt, Kopfkanten gefast

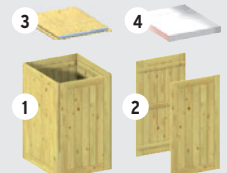

1. Grundverkleidung	1770	169,-
2. Erweiterungsverkleidung	1771	79,90
3. Nadelholz-Klappdeckel	1772	94,90
4. Pflanzschale li./re./solo	1791	175,-
Pflanzschale mittig	1792	175,-



282 x 90, H: 129
5120 **1.729,-**



► Pflanzkästen zum Kombinieren
 ► Praktischer Kunststoff-Einsatz



Das Zeichen für verantwortungsvolle Waldwirtschaft

Achten Sie auf FSC-zertifizierte Produkte.

Blühende Garteninseln

Das Pflanzkasten-Kombinier-System: Wählen Sie Ihr Favoriten-Modell aus dem günstigen, kesseldruckimprägnierten Nadelholz oder aus der edlen Sibirischen Lärche. So oder so, freistehend oder in Kombination. Mit ein wenig Fantasie gestalten Sie blühende Inseln auf der Terrasse, im Garten, aber auch vor dem Haus oder auf dem Balkon.



Lärche
ALTAI

Ausgewählte Publikumslieblinge erhalten Sie aus exklusiver Sibirischer Lärche mit gerundeten Außenkanten. Bitte beachten Sie die Pflegehinweise auf Seite 6.



Alle Pflanzkästen in der Übersicht

	<i>Lärche</i> ALTAI	<i>Lärche</i> ALTAI		<i>Lärche</i> ALTAI	<i>Lärche</i> ALTAI		<i>Lärche</i> ALTAI
		1. CARINA 6-Eck-Pflanzkasten	2. ANNA 6-Eck-Pflanzkasten	3. ANNA 6-Eck-Pflanzkasten	4. Wandpflanzkasten	5. CORA 4-Eck-Pflanzkasten	6. CORA 4-Eck-Pflanzkasten
Lärche:		Ø 60, Höhe: 31	Ø 75, Höhe: 29		95 x 43, Höhe: 38	60 x 40, Höhe: 29	
Art.-Nr./€		1223 109,-	1224 119,-		1227 139,-	1225 89,95	
Kiefer (kdi):	Ø 60, Höhe: 29	Ø 75, Höhe: 31	Ø 100, Höhe: 38	95 x 43, Höhe: 38	60 x 40, Höhe: 31	60 x 60, Höhe: 38	
Art.-Nr./€	0439 49,95	0150 84,90	0423 155,-	0318 89,90	0820 35,95	0822 67,90	
Einsatz							
Art.-Nr./€	0375 24,95	0374 27,95	0330 37,95	0331 22,95	0824 29,95	0826 31,95	

Wandstärke aller Pflanzkästen = 45 mm, außer ANNA (Art. 423) = 70 mm. CORA Gitter: Rahmen: 42 x 42 mm; Maschenweite: 100 x 100 mm; Gitterleisten: 13 x 20 mm. Maßangaben in



▶ **Kunststoff-Einsatz:**
▶ **Praktisch, leicht und frostsicher!**

Zu jedem Pflanzkasten gibt es den langlebigen Kunststoff-Einsatz:

- schnelle, saubere und unkomplizierte Bepflanzung
- Mini-Teich für Wasserspiele - auch zum Eingraben in den Boden



Mit Pflanzkästen Ruhezone gestalten. Lassen Sie sich inspirieren.



7. CORA
Bogengitter 60



8. CORA
Rechteckgitter 60



9. CORA
4-Eck-Pflanzkasten



10. CORA
4-Eck-Pflanzkasten



11. CORA
Bogengitter 120



12. CORA
Rechteckgitter 120

Zur Befestigung (hinten oder Mitte) vier
Edelstahlschrauben 4 x 70 mm.

68 x 102 (115)
1079 **39,95**

68 x 102
1099 **32,95**

120 x 40, Höhe: 29
1226 **129,-**

120 x 40, Höhe: 31
0821 **79,90**

120 x 60, Höhe: 38
0823 **109,-**

Zur Befestigung (hinten oder Mitte) vier
Edelstahlschrauben 4 x 70 mm.

128 x 102 (120)
1044 **54,90**

128 x 102
1098 **47,90**

0825 **29,95**

0827 **35,95**

Klammern (...) = Mittelhöhen der Elemente.

Spielideen aus Lärche natur



Abgeschrägte
Ecken

- ▶ Viel Platz zum Spielen, 200 x 200 cm
- ▶ auf Wunsch mit Holzabdeckung



Das Zeichen für
verantwortungsvolle
Waldwirtschaft

Achten Sie auf FSC-
zertifizierte Produkte.

Spielideen aus unbehandeltem Europäischem Lärchenholz

Lärchenholz ist dauerhafter als unbehandeltes Nadelholz. Gegen Vergrauung durch die aggressive UV-Strahlung der Sonne wirken handelsübliche Holzschutz-Lasuren.

Sand $\frac{2}{3}$ voll:
ca. 1080 kg



1. BEO 4-Eck-MAXI-Sandkasten*
Material: Europ. Lärchenholz,
200 x 200, H: 31, Sitzflächen: 14 x 194,
Brettstärke: 22 mm
Art.-Nr. 2700 **259,-**



2. BEO MAXI Holzabdeckung*
4-teiliges Set, montiert, schützt
den Spielsand vor Verunreinigungen
und Tierbesuchern
Art.-Nr. 2701 **129,-**



Sand $\frac{2}{3}$ voll:
ca. 450 kg



3. BEO 6-Eck-Sandkasten*
Material: Europ. Lärchenholz,
Ø: 174, H: 30, Sitzflächen: 14 x 87,
Brettstärke: 20 mm, passende
Abdeckplane siehe INGAR, S. 29
Art.-Nr. 1249 **129,-**



4. WINNETOO Spielreck*
Material: Europ. Lärchenholz,
Breite: 203, Höhe: 155,
Pfosten: 88 x 88 mm (ohne Boden-
anker), Pfostenköpfe abgeschrägt,
mit Nut zur Aufnahme der
Stangenhalterung, Reckstangen
aus verzinktem Stahl, lackiert,
Stangenhöhe variabel montierbar
Art.-Nr. 1246 **129,-**

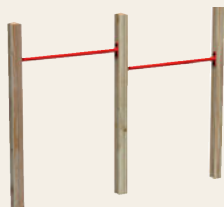

**WINNETOO Spiel- und
Picknicktische***
Material: Europ. Lärchenholz,
hohe Standfestigkeit durch schräg
zueinander stehende Tischbeine

5. für Kinder von 3-14 Jahren
61 x 119 x 115, Sitzhöhe 34, Tisch-
fläche 50 x 119, Sitzfläche 25 x 119,
Brettstärke 22 mm
Art.-Nr. 1248 **115,-**



6. für Kinder von 3-14 Jahren
50 x 89 x 89, Sitzhöhe 28, Tisch-
fläche 37 x 89, Sitzfläche 18 x 89,
Brettstärke 18 mm
Art.-Nr. 1247 **64,90**





► Sandkasten mit blauem Dach
 ► Kombi-Set zum schützen + spielen

MORITZ aus Nadelholz, kdi



Sand $\frac{2}{3}$ voll:
ca. 405 kg

1. MORITZ Sandkasten*
 mit Sonnendach, 134 x 134,
 H:162, Wandstärke 28 mm,
 Dach: PE-Folie, blau**

Art.-Nr. 0813 **99,95**

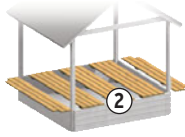

2. MORITZ Kombi-Set
 5-teiliges Set, montiert, 134 x 134,
 Spieltisch und Sandkastenab-
 deckung in einem

Art.-Nr. 1628 **38,95**

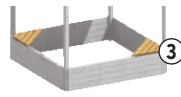

3. Sitzzecke für MORITZ
 72 x 28, bis zu vier Sitzecken
 einbaubar

Art.-Nr. 1021 **6,99**



Das Zeichen für
verantwortungsvolle
Waldwirtschaft

Achten Sie auf FSC®-
zertifizierte Produkte.



Info: Die Sitzzecke (3) passt nicht in Verbindung mit dem Kombi-Set!

INGAR aus Nadelholz, kdi

4. INGAR Sandkasten*

Ø: 192, H: 31,
 Sitzflächen: 14 x 98

Art.-Nr. 0419 **84,90**



Sand $\frac{2}{3}$ voll:
ca. 495 kg

5. Abdeckplane

PE-Folie, Blau, mit Gummizug
 (passt auch zu BEO (Art.-Nr. 1249))

Art.-Nr. 0418 **21,95**



6. WINNETOO Klettertor*
 Ein Fußballtor zum Klettern und
 Hangeln, mit fünf farbigen Kletter-
 steinen, Seitenwand, Leiter- und
 Hangelgestell sind vormontiert.

Material: Europ. Lärchenholz,
 Bausatz, inklusive Schrauben, mit
 5 farbigen Klettersteinen,
 geknüpftes Tornetz inklusive
 Befestigungsleine, ohne
 Bodenbefestigung
 Höhe: 209 cm, Breite: 239 cm,
 Tiefe: 52 cm

Art.-Nr. 1245 **319,-**

WINNETOO

Das Original



Aktiv-Spielsystem

- ✓ einzigartiges, modulares Baukasten-System
- ✓ sicheres, TÜV-geprüftes Spielsystem, über viele Jahre noch erweiter- und ausbaubar
- ✓ aus solidem Material, alle Bauteile vorgefertigt, nur stecken und schrauben!
- ✓ ein System, in dem du deine Anlage schon vor deinem Besuch bei uns detailgenau planen kannst



Das WINNETOO System ist TÜV-geprüft und sicher!

Zwei Türme zum Ausbauen • Über 80 Bauteile • einzigartige Spielwelt



1. WINNETOO Spielturnm
113 x 113, Höhe: 350, inkl. Leiter und Dach aus PE-Gewebe
Art.-Nr. 1652 **319,-**

Beide Türme:
stabile Konstruktion aus Pfosten 9 x 9, Nadelholz, wetterfest und chromfrei druck-impregniert, ohne Bodenanker



2. WINNETOO GIGA-Turm
203 x 203, Höhe: 290 (mit Dach ca. 364), inkl. Leiter
Art.-Nr. 1737 **499,-**

3. GIGA-Dach mit Plane
Bausatz, inkl. Holzgerüst, Dach: PE-Gewebe, blau
Art.-Nr. 1738 **179,-**

4. GIGA Pult-Dach Holz*
Bausatz, massiv, Höhe: 35, Dachfläche: 5 qm
Art.-Nr. 4199 **319,-**

5. Holzdach für den GIGA-Turm*
Bausatz, massiv, Höhe: 88, Dachfläche: 8 qm
Art.-Nr. 1765 **339,-**

* zu belegen mit Schindeln deiner Wahl





WINNETOO-Planer
 Aufbau-Video
 Montageanleitung



Achten Sie auf FSC-zertifizierte Produkte.





Tipp: WINNETOO Online-Planer

Anlagen bauen, Vorschläge umbauen, anbauen, speichern, weiterbauen, emailen, ausdrucken und vieles mehr.



Um die Planung zu erleichtern haben wir einige WINNETOO Anlagen vorkonfektioniert. Die Preise verstehen sich inkl. der Bodenbefestigung.

 <p>ROCKY 290 x 358 Art.-Nr. 5002 729,-</p>	 <p>SWING 393 x 470 Art.-Nr. 5005 849,-</p>	 <p>CITYLINE 314 x 358 Art.-Nr. 5001 999,-</p>	 <p>EVEREST 393 x 225 Art.-Nr. 5006 1.299,-</p>
--	--	--	--

 <p>CORSAR 300 x 358 Art.-Nr. 5007 1.399,-</p>	 <p>RIALTO 406 x 173 Art.-Nr. 5004 1.229,-</p>	 <p>FIREMAN 519 x 290 Art.-Nr. 5003 1.299,-</p>
--	---	---

Alle Informationen zum einzigartigen WINNETOO Spielsystem stehen im großen **Spielgeräte GartenPlaner**. Erhältlich im Fachhandel oder auf traumgarten.de



MODERNE ZAUN-ALTERNATIVEN



Pflegeleichte, streichfreie und wetterfeste Zaunsysteme!

In unserem Spezial-Prospekt „Pflegeleichte Zaunsysteme“ z. B. zeigen wir unser komplettes, streichfreies Zaunangebot. Wählen Sie aus einem einzigartigen Sortiment mit unterschiedlichsten Materialien. Neben pflegeleichten Sichtschutz-Systemen, passend zu vielen modernen Gartenmöbeln, zeigen wir auch streichfreie Vorgartenzäune für die moderne Architektur.



Kostenlos bei Ihrem
Fachhändler oder unter:
traumgarten.de



TraumGarten

Brüggmann TraumGarten GmbH
Kanalstraße 80
44147 Dortmund
Fax 0231/9986-289
E-Mail: kontakt@traumgarten.de
www.traumgarten.de

