



CARPORTS & GARTENHÄUSER

Pavillons | Geräteräume | Ferienhäuser | Saunen | Terrassendächer





DIE JODA[®]VORTEILE

Da können Sie sicher sein

Joda[®] verwendet nur hochwertiges Holz.
Die gute Ökobilanz ist uns wichtig.

Darauf können Sie sich verlassen

Das solide, stabile und gleichzeitig flexible Joda[®] Basissystem für alle Carports und Blockbohlen-Gartenhäuser sorgt für Langlebigkeit.

Das garantieren wir

Für Carports bieten wir 10 Jahre und für Gartenhäuser 5 Jahre Joda[®]Garantie.

Das lässt Ihnen Freiheit

Unser Angebot ist so umfangreich, dass Sie aus vielen Joda[®]Extras wählen können, was Ihr Carport oder Ihr Blockbohlenhaus individuell verändert.

Das liegt uns am Herzen

Ihre persönliche Lösung, die langlebig und passend ist und Sie zufriedenstellt.

Ihr Joda[®]Team



Stahlstützen-Carport Modell „Freiburg L (F)“, Abb. zeigt Sondermodell

DAS JODA®SYSTEM

Carports mit System.....	9
Die Joda®Baukasten-Idee.....	10
Das Joda®Holz.....	11
Die Joda®Dächer.....	12

GERÄTERÄUME

Integrierte Geräteräume.....	78
Freistehende Geräteräume.....	84
Zubehör für Geräteräume.....	88

GARAGENTORE

Garagentore.....	112
------------------	-----

CARPORTS – INDIVIDUELLE ANFERTIGUNGEN

Einführung.....	18
Ideen zur Umsetzung.....	22

BEDACHUNG

Dachrinnen.....	90
Extras für Flachdächer.....	91
Foliendach.....	92
Gründach.....	93
Gründach Bausatz.....	94
Extras für Satteldächer.....	96
Dach-Extras Pfannenprofil.....	97

LEIMHOLZBOGEN

Leimholzbögen.....	114
--------------------	-----

CARPORT-MODELLE

Flachdach mit Holzblende.....	24
Flachdach mit Stahlstützen....	30
Flachdach mit Spax®-Verb.	36
Flachdach mit Waldblende....	40
Satteldach 22°.....	46
Satteldach 30°.....	52
Walmdach.....	58
Designdach Capri.....	64
Caravan-Modell.....	70
Reihenanlagen.....	74

EXTRAS-WÄNDE

HPL - Wandelemente.....	100
Fertige Wandelemente.....	102
Verkleidungsprofile.....	105
Fachwerk-Bausätze.....	107
Wände nach Mass.....	108
Zubehör für Ihr Carport-Projekt	110

TERRASSENDÄCHER

Einführung.....	117
Mit Profilplatten.....	118
Mit Hohlkammerplatten.....	120

UMGANG MIT DIESER PREISLISTE

Lieferzeit: System-Carports und Häuser werden für Sie auftragsbezogen hergestellt. Nach Bestellung, ggf. Genehmigung des Bauantrages und der Produktionsfreigabe fertigt Joda® innerhalb von drei bis sechs Wochen. Für eine faire Qualität: Material und Verarbeitung der Joda® Produkte unterliegen ständiger Kontrolle und Optimierung – auch konstruktive Änderungen sind möglich, ein Modellanspruch ist ausgeschlossen. Maße sind Nennmaße, reale Maße können abweichen. Zeichnungen sind Ansichtsskizzen, sie sind ggf. nicht absolut detailgetreu. Farbabweichungen können drucktechnisch bedingt sein. Für alle Abbildungen gilt: Zubehör/Dekoration ist nicht im Lieferumfang enthalten. Mit dem Erscheinen dieses Kataloges verliert der Katalog „Carports & Gartenhäuser 2020“ seine Gültigkeit. Die Preise sind unverbindliche Preisempfehlungen in Euro inkl. gesetzl. MwSt.



Da kann der Sommer kommen: mit dem Skyline, 5 x 3 m, Sondermodell mit weiteren Glasflächen

DAS JODA® SYSTEM

Die Joda® Häuser	123
Das Joda® Holz	126
Die Qualität	126

ELEMENTBAUWEISE

Einführung	186
Komplett-Paket	188
Modelle Elementbauweise	190

SONDERTHEMEN

Einführung	226
Kiosk	228
Strandhäuschen	230
Bushäuschen	231

HÄUSER – INDIVIDUELLE ANFERTIGUNGEN

Einführung	128
Beispiele und Ideen	130

PAVILLON

Der Bausatz	198
Modelle Pavillon	200

FARBE/HOLZSCHUTZ

Joda® color Sortiment	232
-----------------------------	-----

STÄNDERBAUWEISE

Einführung	132
Komplett-Paket	134
Modelle Ständerbauweise	136

EXCLUSIV

Einführung	204
Komplett-Paket	206
Modelle Ferienhäuser	208
Extras	216

JODA® INFO

Allgemeine Infos	239
Montage-Service	238
Baurecht für Carports	240
Baurecht für Gartenhäuser	241
Schnee-/ Windlast Carports ...	242
Holzkunde	246
Technik, die schützt	249
Index	250
Mehr von Joda®	252

BLOCKBOHLEN

Einführung	144
Komplett-Paket	146
Modelle Blockbohlen	148
Extras	180

SAUNEN

Saunen	218
Saunen rechteckig	220
Saunen ECKEINSTIEG	222
Saunen RUND EINSTIEG	224

MEHR ALS 10.000 JODA® ARTIKEL:

Für Auftragswerte unter 100,- € berechnen wir
6,90 € Service- und Logistikkzuschlag



IHR KOMPETENTES CARPORT- UND GARTENHAUS-TEAM

Sie haben ganz individuelle Vorstellungen, wie Ihr Carport oder Gartenhaus aussehen soll? Gemeinsam finden wir die passende Lösung und stehen Ihnen von der Beratung über die Lieferung bis hin zur Montage mit unserem Know-how und unserer Erfahrung zur Seite.

Das Beste aus Holz für den Garten: Dafür steht die Marke Joda®, beheimatet im norddeutschen Daldorf. Unsere Erfahrung mit Holz reicht zurück bis zum Jahr 1948 – seit 1984 konzentrieren wir uns auf „Holz im Garten“. Carports und Blockhäuser stellen wir in eigener Fertigung her, um unseren kompromisslosen Qualitätsanspruch für Sie sicherzustellen.

Mit Joda® erhalten Sie Gartenholzprodukte in echter Handwerksqualität aus nachhaltig angebauten Hölzern! Die Güte unserer Joda®-Produkte unterstreichen wir mit einem überzeugenden Garantieverprechen: auf unsere Blockbohlenhäuser gibt es z. B. 5 Jahre Garantie und auf unsere System-Carports sogar 10 Jahre! Auf Wunsch geliefert und montiert – alles aus einer Hand.



AUFBAU & MONTAGE

Sie haben sich für Ihr Traumhaus oder Carport entschieden? Dann steht Ihnen auf Wunsch unser eigenes Montage-Team zur Verfügung und sorgt für eine fachgerechte Umsetzung und ein optimales Ergebnis.





Modell „Büsum M (A), Lärche“. Abb. zeigt Sonderausstattung



Modell „Kiel M (D), Master“ mit Geräteraum Typ 09



Modell „Brühl“ in Natur (Lärche)



Modell „Walsrode“ – Abbildung zeigt Sonderausstattung



JODA® CARPORT

MIT SYSTEM ZUM EIGENEN CARPORT

Sicher, komfortabel und werterhaltend: Die Joda®Carport-Konstruktion bietet Ihrem Wagen eine ideal geschützte Unterkunft.

Die offene Stellplatzlösung sorgt für eine stetige Luftzirkulation. Dieses gut durchlüftete „Parkhaus“ sorgt im Winter für angenehm eisfreie Scheiben. Bei Regen wird Ihr nasses Auto einfach trocken gepustet, denn im Gegensatz zu einer geschlossenen Garage, trocknet Feuchtigkeit immer schnell ab. So beugen Sie schon mit dem richtigen „Klima“ dem Rostfraß am Auto vor. Weder sengende Sonne, noch Hagel, Schnee, eisiger Frost oder klebriger Pollenstaub können Ihrem Wagen etwas anhaben.

Ihr Auto parkt im Joda®Carport das ganze Jahr optimal vor jeder Witterung geschützt.

Wir wünschen viel Inspiration beim Entdecken ganz individueller Carport-Ideen! Lassen Sie dabei Ihrer Gestaltungsfantasie gerne freien Lauf.

Alle Maße in diesem Kapitel sind ca.-Angaben.



INHALT

Carports mit System – die Vorteile	9
Die Baukasten-Idee	10
Die Bedachungsvarianten	12 - 13
Individuelle Anfertigungen	18 - 23
Flachdach mit Holzblende	24 - 29
Flachdach mit Stahlstützen	30 - 35
Flachdach Spax-Carport	36 - 39
Flachdach mit Waldblende	40 - 45
Satteldach 22°	46 - 51
Satteldach 30°	52 - 57
Walmdach	58 - 63
Designdach-Capri	64 - 69
Caravan-Modell	70 - 73
Reihenanlagen	74 - 77
Geräteräume	78 - 89
Bedachung	90 - 97
Extras	98 - 111
Garagentore	112 - 113
Leimholzbögen	114 - 115
Terrassendächer	116 - 121
Farbe/Holzschutz	232 - 237
Info	238 - 249



Modell „Meldorf M (D), Classic“ mit integriertem Geräteraum Typ 09

JODA® CARPORTS MIT SYSTEM

Mit System zum eigenen Carport: Über 2.000 Standardvarianten lassen kaum Gestaltungswünsche offen. Nahezu unendlich viele Carport-Möglichkeiten bietet Joda® mit seinen Qualitäts-Bausätzen. Was Sie erwarten können? Jedes Carport erhalten Sie als Premium-Komplett-Paket – garantiert passgenau. Für eine zügige Montage finden Sie alles weitestgehend vorgefertigt.



AUF NUMMER SICHER

Joda® baut mit System in echter Handwerkerqualität

Bei Joda® gilt: Alles sehr solide, inklusive Typen-Statik sicher konstruiert, mit starken Pfosten. Doppelcarports erhalten Sie – auch als freitragende Konstruktionen – im Standard bis 6 m! Stets so, dass wir Ihnen mit ruhigem Gewissen 10 Jahre Garantie darauf geben können. Das versteht Joda® unter traditioneller Handwerkerqualität.

Tragende Bauteile werden unter Berücksichtigung Ihrer örtlichen Gegebenheiten (z. B. Schneelasten) als Sondermodell individuell dimensioniert.

Sonder-Statiken gegen Aufpreis. Massive Hölzer, eine ausgewogene Optik, umlaufende Blenden und gehobelte Sichtflächen mit gefasten Kanten sind Joda®Standard!

IHRE SYSTEM-VORTEILE

Das Joda® System

- 12 Standardgrößen, 5 Holz-Ausführungen, 6 Dachformen, 6 Bedachungsarten, 2 Pfostenarten
- Komplettpakete mit Aufbauanleitung und Zubehör
- Glatt gehobelte Holzflächen mit gefasten Kanten
- Stabile Pfosten: 115 x 115 / 135 x 135 mm
- Massive, umlaufende Blenden
- Individuelle Lösungen für die Wandgestaltung und Bedachungsmaterial
- Einfache Montage mit vorgefertigten Bauteilen
- Montage-Service auf Wunsch
- Verschiedene Abstellräume
- Ausstattung und Zubehör
- 10 Jahre Produkt-Garantie
- 125 kg/m² Schneelast
- Typen-Statik bis Windlastzone 3

JODA® HANDWERKERQUALITÄT

Solide und sicher konstruiert, mit starken Pfosten. Darauf geben wir Ihnen 10 Jahre Garantie.

DIE JODA®BAUKASTEN-IDEE

Joda® bietet seine Carports standardmäßig in 3 Längen und 4 Breiten an.

Wenn Sie Ihre Wunschgröße gewählt haben, ergänzen Sie Ihr Carport nach Ihren persönlichen Vorlieben mit einem Dach, Wänden, Geräteräumen, Türen, Fenstern und und und ...



DIE ABMESSUNGEN

12 Standardgrößen für Ihr Carport

Das Schema zeigt das Größenraster der Joda®Grundtypen.

Die genauen Längen (**K**, **M**, **L**) und die Preisangaben entnehmen Sie bitte den Tabellen ab Seite 28.

Von den Grundtypen abweichende Zwischengrößen und Übergrößen sind nahezu unbegrenzt möglich – die Preise erhalten Sie auf Anfrage.

Seitenüberlappung - Dach

Dachneigung $14^\circ > 5^\circ$ / LP 20



**Die Seitenüberlappung muss gemäß der Abbildung ausgeführt werden. Bitte beachten Sie, dass wenn die Dacheindeckung weniger als 14° beträgt, ein Abdichtband/säurefreie Dichtungsmasse verlegt werden muss.

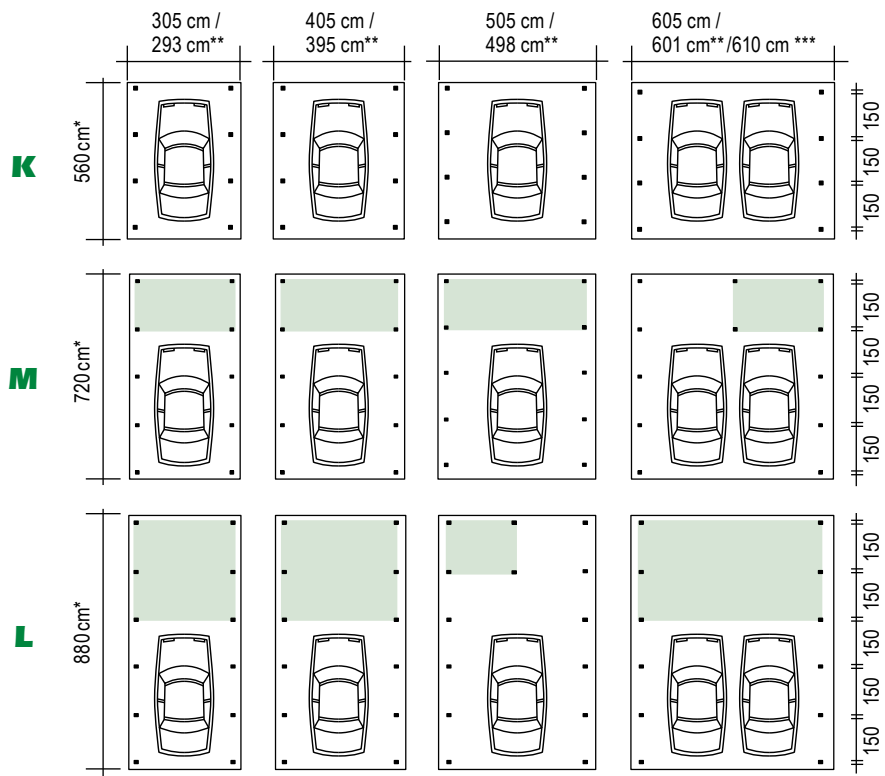

**Bei Bedachung A (Stahl-Trapezplatten beschichtet mit Polyester) und T (Stahl-Trapezplatten, Unterseite mit tropfhemmenden Filz) genaue Beschreibung ab Seite 91.

***Walmblende Modell „Grömitz“ *Die Tiefe der Carports variiert je nach Dachausführung.

AUCH MÖGLICH:
Zwischen- und Übergrößen!

ONLINE-KONFIGURATOR
www.joda.de



DAS JODA® HOLZ

Joda® verarbeitet stets Holz aus nachhaltiger Forstwirtschaft. Ein naturgewachsenes, sympathisches Material mit einer einzigartig positiven Ökobilanz.

Holz ist ein Rohstoff der Natur. Im Gegensatz zu industriell gefertigten Werkstoffen ist Holz nicht homogen – jedes Stück ist ein Unikat.



CLASSIC-SERIE Kiefer-Vollholz KDI, gehobelt, gefast.

Die Kiefer ist das klassische Bau- und Konstruktionsholz. Dank der grünlichen Kesseldruckimprägnierung ist die Kiefer ideal geschützt und im Außenbereich einsetzbar, sie lässt sich sehr gut verarbeiten. Charakteristisch für dieses mäßig harte Vollholz sind die deutliche Struktur und die natürlichen Eigenschaften wie mögliche Rissbildung, Harzaustritt und Verwerfung. **Ein bauseitiger Holzschutz mit z. B. „Joda®color Wetterschutzöl“ ist nach ca. einem Jahr zu empfehlen.**



NATUR-SERIE Lärche/Douglasie-Vollholz, unbehandelt, gehobelt, gefast.

Die Lärche ist eine sehr haltbare einheimische Holzart. Charakteristisch für dieses relativ harte Vollholz ist die rötliche Eigenfärbung, eine ausgeprägte Holzmaserung und so natürliche Eigenschaften wie mögliche Rissbildung, Harzaustritt und Verwerfung. **Ein bauseitiger Holzschutz mit z. B. „Joda®color Wetterschutzöl“ ist zu empfehlen.**



MASTER-SERIE Fichte-KVH, NSI, unbehandelt, gehobelt, gefast.

Das Fichte Konstruktionsvollholz hat glatt egalisierte Oberflächen und gefaste Kanten. Die Wahrscheinlichkeit nachträglicher Verformung ist aufgrund der technischen Trocknung auf eine Holzfeuchte von 15 +/- 3 % minimiert. Durch speziellen Einschnitt wird die Bildung von Schwindrissen verringert. In der Länge keilgezinkt. **Ein bauseitiger Holzschutz mit z. B. „Joda®color Wetterschutzöl“ ist zwingend notwendig.**



PERFECT-SERIE Fichte-BSH, NSI-Leimholz, unbehandelt, gehobelt, gefast.

Das technisch getrocknete Fichte-Leimholz verbindet den Charakter des gewachsenen Holzes mit hoher Formbeständigkeit. Die Verleimung nimmt zu einem großen Teil die natürliche Spannung, minimiert die Rissbildung/Verwerfung und sorgt für eine 10 % höhere statische Belastbarkeit gegenüber Vollholz. Die Fichte ist eine mäßig harte, einheimische Holzart. **Ein bauseitiger Holzschutz mit z. B. Joda®color Wetterschutzöl ist zwingend notwendig.**



SELECT-SERIE Fichte-Leimholz (BSH), NSI, gehobelt, gefast, weiß grundiert.

Das technisch getrocknete Fichte-Leimholz überzeugt („BSH“, Ausführung wie Perfect-Serie). Der zusätzl. grundierende Farbanstrich setzt sich wie folgt zusammen: 1x „Joda®color Imprägniergrund transparent“ als Bläueschutz, „2x Sperrgrund“ (gegen Durchschlagen von Holzinhaltsstoffen), 1x „Joda®color Nordische Deckfarbe Reinweiß“. **Ein bauseitiger Holzschutz mit z. B. „Joda®color Nordische Deckfarbe Reinweiß“ ist zwingend notwendig, andere Deckfarben möglich gegen geringfügigen Aufpreis.**

MEHR INFOS ZU HOLZ UND SCHUTZ ab Seite 232

DIE JODA®BEDACHUNGSVARIANTEN

Beim Material zur Eindeckung der Carports lassen wir Ihnen alle gestalterischen Freiheiten. Wählen Sie nach Ihren Vorstellungen oder gemäß unseren Vorschlägen.

Auf Ihr Haus abgestimmte Dachformen sind selbstverständlich möglich. Preise für solche Sonderanfertigungen erhalten Sie direkt bei Ihrem Joda®Fachhändler.

Einen passenden Ansprechpartner finden Sie auch auf:

www.joda.de



FLACHDACH

- umlaufende Holz- oder Waldblende
- freistehend
- als Wandanbau möglich (auf Anfrage)
- Veränderung der Blende möglich
- korrosionssichere, braune PVC-Mittelrinne/Ablauf

BEDACHUNGSVARIANTEN

Sie bekommen die meisten Joda®Flachdach-Carports mit Holz- und Waldblende in diesen verschiedenen Bedachungsvarianten:

- O** ohne Bedachung (für Lichtplatten nicht geeignet, da Gefälle zu gering), ohne Dachrinnen-Entwässerungssysteme.
- A** mit hellgrauen Stahl-Trapezplatten (beschichtet mit Polyester). Achtung: Hier kann sich gegebenenfalls Schweißwasser bilden. Joda® empfiehlt die Dachausführung „T“.
- T** mit hellgrauen Stahl-Trapezplatten, Unterseite mit tropfhemmendem Filz**
- G** * Basis für Grünbedachung: Eindeckung mit 22,5 mm Faserbrettern, ohne Entwässerungssystem Material, ohne Folien etc. Genaue Höhenangaben bitte erfragen.
- F** * wartungsfreies Foliendach mit begehbare EPDM-Folie (1,5 mm stark), Faserbrettern (22,5 mm) und Foliendachablauf.



SATTELDACH

- mit 22°, 30°-Dachneigung oder Stufendach
- Organgleche als Giebelabschluss
- Benders-Betondachstein, Palema Doppel-S-Pfanne
- korrosionssichere, braune PVC-Rinnen

BEDACHUNGSVARIANTEN

Sie bekommen die Joda®Satteldach-Carports in diesen verschiedenen Bedachungsvarianten:

- D** mit Betondachsteinen (Pfannen Benders Doppel-S ohne Sturmhaken), Palema Doppel-S-Pfanne, Farbe: Standardfarbe matt, inklusive Firststeine
- O** ohne Bedachung und ohne Rinne, Lattung wird mitgeliefert.
- G** (nur 22° Dachneigung) Für Grünbedachung vorgesehen, Eindeckung mit 22,5 mm Faserbrettern, ohne Entwässerungssystem Material, ohne Folien etc. Genaue Höhenangaben bitte erfragen.

* Diese Variante empfehlen wir bei geschlossenen Carports.

** Bitte achten Sie beim Einbau von Wandelementen auf ausreichend Durchlüftung und „Spritzwasser-Abstand“.



A mit Stahl-Trapezplatten



T mit Stahl-Trapezplatten und tropfhemmender Unterseite (siehe Abbildung)



F Foliendach



G Vorbereitet für Grünbedachung



O Ohne Bedachung, ohne Rinne



D Betonpfannen Benders Palema-S Benderit



WALMDACH

D mit Betondachsteinen (Pfannen Benders Palema-S Benderit ohne Sturmhaken), Standardfarbe matt, inkl. Firststeine, Walmglocken und Gratsteinen. Rinne und Lattung wird mitgeliefert.

BEDACHUNGSVARIANTEN

Sie bekommen die Joda®Walmdach-Carports in diesen verschiedenen Bedachungsvarianten:

O ohne Bedachung und ohne Rinne. Lattung wird mitgeliefert.

- mit 22° Dachneigung (Hauptdach), Walmfläche 34°
- Dachkonstruktion aus Massivholz
- Benders-Betondachstein, Palema Doppel-S-Pfanne

- korrosionssichere, braune PVC-Rinnen
- freitragende Konstruktion



DESIGN-DACH CAPRI

- grundierte behandelte Oberfläche
- Farbauswahl, siehe Seite 66

BEDACHUNGSVARIANTEN

Zur Ersteindeckung liegt dem Design-Carport Capri einlagige, besandete Dachpappe bei.

- Pfosten, Kopfbänder, Ortgangblenden, Sattelhölzer und die Dach-Gebinde sind aus hochwertigem Leimholz



CARAVAN-MODELL

F wartungsfreies Foliendach mit begehbaren EPDM-Folie (1,5 mm stark), Faserbrettern (22,5 mm) und Foliendachablauf. Weitere Bedachungsvarianten entnehmen Sie bitte der Aufzählung unter „Flachdach“.

BEDACHUNGSVARIANTEN

Das Joda®Caravan-Modell erhalten Sie in dieser Bedachungsvariante:

- extra Breite, Tiefe und Höhe



REIHENANLAGEN

BEDACHUNGSVARIANTEN

Die Bedachungsvarianten entnehmen Sie bitte der Auflistung unter „Flachdach“ und „Satteldach“.

- im Joda®System
- Sonderformen möglich

- Sonderausstattungen möglich



ECHTE TYPEN!

„Bei Joda® finde ich immer wieder starke Ideen. Unter meinem Joda® Terrassendach genieße ich freie Zeit in schöner Natur.

Auf Maß gefertigt, kompletter Service, attraktives Angebot – das überzeugte mich auch beim Kauf meines Joda®Carports.“



Horst Hrubesch

U.a. Fußball-Europameister 1980, Sieger im Europapokal der Landesmeister 1983, Deutscher Meister 1979, 1982 und 1983, Bundesliga-Torschützen-König 1981/82

QUALITÄT VON ANFANG AN

Ideen nach Maß

Für die perfekte Lösung macht Joda® keine Kompromisse, baut individuell, gibt lange Garantien und verarbeitet z.B. nur Holz aus nachhaltigen Forsten! Ein naturgewachsenes, sympathisches Material mit einer einzigartig positiven Ökobilanz. Ob solide elegant oder natürlich rustikal – entdecken Sie hier, was alles für Sie möglich ist.

www.joda.de

AUS EINER HAND

Holz, Technik und Ideen

Es gibt viele Möglichkeiten, aber immer nur eine wirklich perfekte Lösung. Darum machen wir bei der Gestaltung der Joda®Carports, Häuser und Terrassendächer keine Kompromisse. Wir wünschen viel Inspiration beim Entdecken! Lassen Sie dabei Ihrer Gestaltungsfantasie gerne freien Lauf.



FÖRDERT JUNGES SPORTTALENT

„Joda® -Produkte aus Holz stehen für Qualität, Natur und Nachhaltigkeit. Das passt zu meiner Umwelt.“



Lisa-Marie Seele

Amtierende deutsche Vize-Meisterin im Taekwondo U21



Online-Konfigurator
Carports online planen?
www.joda.de



Anfrage

Bestellung (Bitte ankreuzen)

Joda[®] Fachhandelspartner

Sachbearb.:

Kom./ BV.:

Datum:

Endkunde (Bitte deutlich in Druckbuchstaben schreiben!)

Name: _____ Telefon: _____

Straße/Hausnummer: _____ Fax: _____

PLZ/Ort: _____ E-Mail: _____

Montageort mit Postleitzahl:

Dachformen:

FLACHDACH **SATTELDACH** **WALMDACH** **CARAVAN-MODELL**



Holzblende Walmbhende

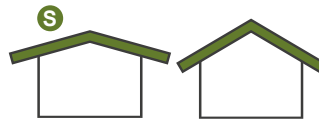

22° 30°



22° Dachneigung

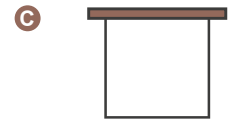

extra Breite, Tiefe und Höhe

Holzausführung:

Classic (Kiefer KDI) Natur (Lärche roh) Master (Fichte-KVH) Perfect (Fichten-Leimholz) Select (Leimholz weiß grundiert) Sonstiges: _____



Dacheindeckung: (Die Kreise stehen für die möglichen Dachformen)

F S W <input type="checkbox"/> ohne Bedachung	F <input type="checkbox"/> Stahl-Trapez, tropfhemmend	S W <input type="checkbox"/> Beton-Dachstein: _____
F <input type="checkbox"/> Stahl-Trapez, blank	F <input type="checkbox"/> Stahl-Trapez, tropfhemmend, farbig	<input type="checkbox"/> Sonstiges: _____
F <input type="checkbox"/> Stahl-Trapez, farbig	F S <input type="checkbox"/> vorbereitet für Grünbedachung	_____
F C <input type="checkbox"/> EPDM-Folie	F S <input type="checkbox"/> kompletter Gründachbausatz (bei Flachdach und Satteldach 22°)	_____

Bemaßung: (Bitte Handskizze s.u. anfertigen o. beifügen!)

_____ cm	Breite (außen)
_____ cm	Tiefe (außen)
_____ cm	Breite (innen)
_____ cm	Höhe (innen)

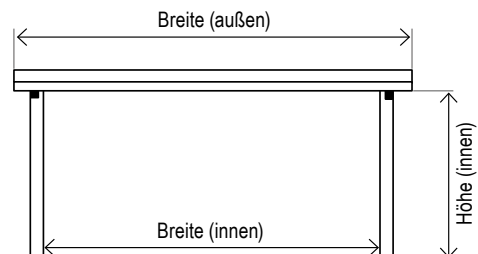



Leimholzbogen – optional:

- Nein Ja zweiseitig einseitig rechts links

Wandverkleidung – optional:

- linke Seitenwand rechte Seitenwand Rückwand
- Lichtband in den Wänden, _____ Stück
- Tür
- 1000 mm Höhe
- 1500 mm Höhe
- 1935 mm Höhe
- Sondermaß _____
- Sonstiges: _____

Geräteraum – optional:

- | | | | | |
|----|---|------|-----------|---|
| cm | Breite
<small>(sofern nicht über Gesamtbreite)</small> | Stk. | Tür | <input type="checkbox"/> Sonstiges: _____ |
| cm | Tiefe | Stk. | Lichtband | _____ |

Montage:

- Selbstmontage
- Montage Joda®-Team
- Punkt-Fundament-Erstellung

Gründung:

- H-Pfostenanker, schwer
(8x80x800 m/m) Pfosteneinstand (400 m/m)
- H-Pfostenanker, schwer (überpflasterbar)
(8x80x800 m/m) Pfosteneinstand (400 m/m)
- Schrauben für H-Pfostenanker

Wandanbau bei Flachdach:

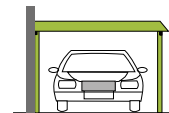
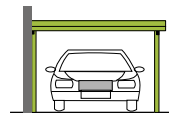

Holzblende

Waldblende

Ihre Sonderwünsche: _____

Ihre Handskizze:

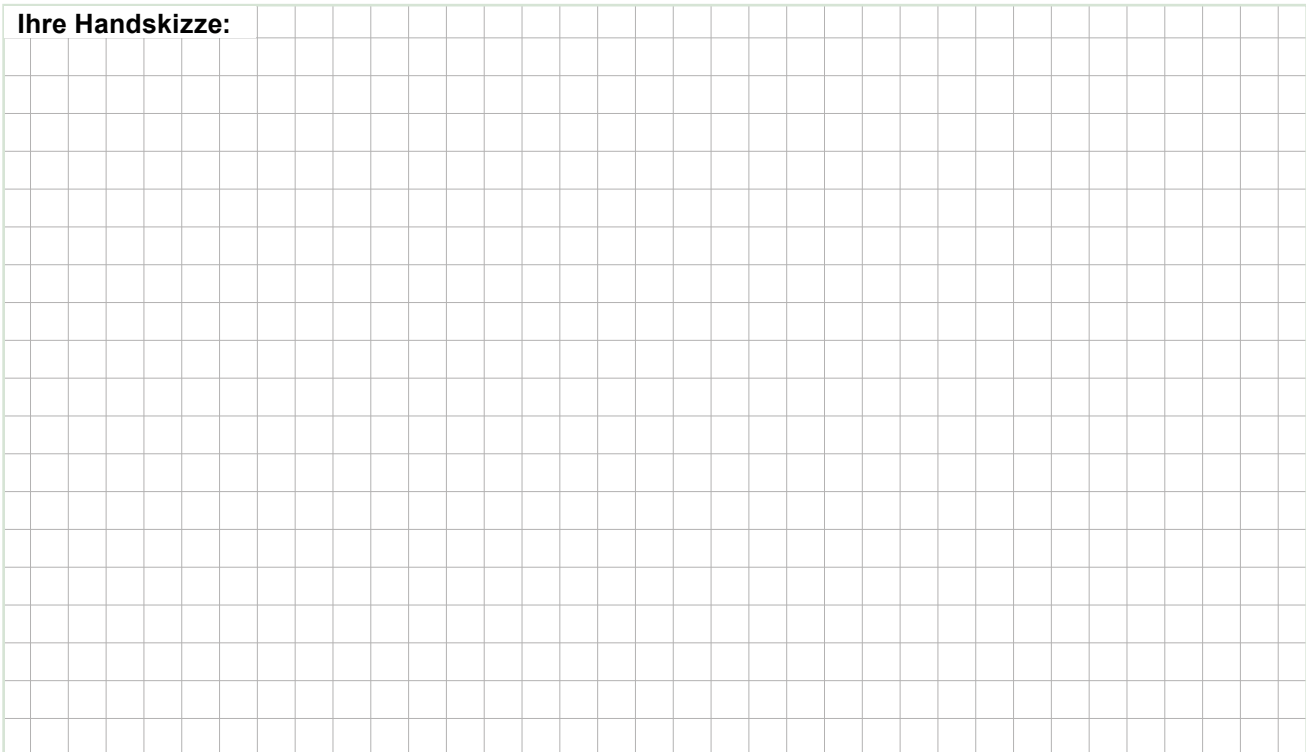

Bitte diese Seiten an den Joda® Carport-Service faxen.



Per E-Mail an:





Modell „Gettorf K (A)“, Classic, hier mit Querkopfbändern – Abbildung zeigt Sonderausstattung



INDIVIDUELLE ANFERTIGUNGEN GEPLANT UND UMGESETZT!





DIE JODA® CARPORTS NACH IHREN WÜNSCHEN!

Carports sind so verschieden wie die Wünsche der Menschen, die darin parken wollen. Deswegen fertigen wir neben den Systemlösungen auch Ihren Stellplatz individuell nach Maß – passend zu jedem Stil und Geschmack. Sie stellen sich eine ausgefallene Dach- oder Blendenform vor, einen ungewöhnlichen Grundriss oder eine Besonderheit in der Gestaltung? Joda® „schneidert“ Ihnen alles, was machbar ist: Wie sieht Ihr Traumcarport aus? Joda® fertigt individuelle Carports in den von Ihnen gewünschten Größen. Sie bestimmen Grundriss, Form und Ausführung. Joda® bietet Ihnen kreative Möglichkeiten – daraus können auch ganz andere Ideen entstehen.

MIT HANDWERK UND IDEEN, JODA® BAUT MASSIV UND INDIVIDUELL FÜR SIE

Ein Carport kann mehr als ein geschütztes „Parkhäuschen“ sein. Joda® variiert das „Carport mit System“ auch nach Ihren Ideen.

Mit Joda® ergänzen Sie nicht einfach nur die vorhandene Bausubstanz. Sie werten Ihr Haus auf und schaffen sich extra Stauräume. Besonders wichtig: In der Formgebung der Anlage bleiben Sie mit **Joda® Carports nach Maß** absolut flexibel. Das Carport wird passend zum Haus gestaltet. So gliedert es sich in die vertraute Umgebung ein, wird Teil eines harmonisch abgestimm-

ten Ganzen. Bringen Sie Ihre Ideen mit der Erfahrung von Joda® zusammen. Die traditionell handwerkliche Fertigung, professionelle Konstrukteure und die Erfahrung aus über 25 Jahren Carportbau lässt Ihnen und Joda® den kreativen Spielraum für ganz eigene Lösungen.

**Mehr Ideen?
Bitte umblättern.**



**SONDER-KONSTRUKTION
PREIS AUF ANFRAGE**



Unser eigenes 5-köpfiges Montage-Team sorgt für eine fachgerechte Umsetzung



Foto: Fotoatelier Braune

SONDERANFERTIGUNG »VfB-Lübeck-FANMEILE«



Ob „VfB-Lübeck-Fanmeile“,
„Joda®-Erlebniswald-Pavillon“ oder andere
Sonderbauten.

Bei Joda ist fast alles möglich, ganz indivi-
duell. Bauliche Herausforderungen sehen
wir sportlich und finden gemeinsam mit
Ihnen gute Lösungen.

Joda® – vielseitig, innovativ und flexibel.



Sven Theißen
Marketing und Vertrieb
VfB Lübeck

»Die neue „Fanmeile“ am Fuße der Sparkassen-Tribüne, geplant, gebaut und montiert durch Joda®, ist ein echter Hingucker in unserem Stadion und ein toller Mehrwert für unsere Fans. Ein klasse Ergebnis! Vielen Dank!«



HanseBelt
Wir haben alles zum Glück

»HanseBelt, das steht für eine moderne Unternehmenskultur, die hanseatische und skandinavische Denkweisen verbindet und den Menschen in den Mittelpunkt stellt. Mitgliedsbetriebe des HanseBelt e. V. sind Ideen- und Impulsgeber für eine fortschrittliche wie lebenswerte Region – sie übernehmen ganz bewusst Verantwortung für die regionale Entwicklung und leisten einen wichtigen Beitrag zur Realisierung der neuen europäischen Zukunftssachse Hamburg-Kopenhagen.«



Bernd Jorkisch
Vorstandsvorsitzender
des HanseBelt e. V.

IDEEN ZUR UMSETZUNG

Kombinieren Sie verschiedene Carport-Größen miteinander und sparen Sie damit Platz. Oder bauen Sie an die Hauswand oder über Eck. Lassen Sie so Ihre individuelle Lösung innerhalb des Joda®Systems entstehen. Hier haben wir einige Anregungen für Sie!



WIR FERTIGEN FÜR SIE ZUM BEISPIEL

Mit Walmdach oder ursprünglich, mit echtem Fachwerk? Konstruktionen über Eck, einfach nur besonders hoch oder Materialien wie naturbelassene Lärche? Mit der Erfahrung von Joda® können Sie sorglos bauen – ganz individuell. Für Sie fertigen wir zum Beispiel:

- Winkel-Carports
- Flach-/Satteldachkombination
- Satteldach mit traufseitiger Einfahrt
- Walmdach-Carports
- Fachwerkkonstruktionen
- Reihenanlagen
- Wandanbau

- Schrägausführungen und Sonderhöhen (z. B. für Wohnmobile, Pferdeanhänger, Boote...)
- Leimholzkonstruktionen mit verschiedenen Pfostenstärken
- Carports mit erhöhter Schnee- und Windlast

WIR FREUEN UNS AUF IHRE ANFRAGE

oder gestalten Sie ihr ganz persönliches Wunsch-Carport von Grund auf selbst mit unserem Carport-Konfigurator unter www.joda.de



Stimmungsvolle Fachwerkkonstruktion, bauseits ausgemauert

INTEGRIERTE LÖSUNG

- Die funktionale Ergänzung des KFZ-Stellplatzes macht Ihr Carport auf Wunsch noch individueller. Integrierte Lösung mit versetzter Anordnung, als Verlängerung oder Verbreiterung: Dank handwerklicher auftragsbezogener Fertigung passt Joda® die Formate Ihrer räumlichen Situation an.

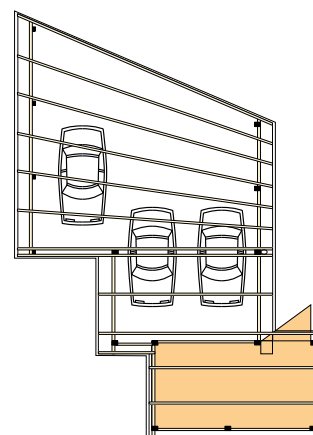



Sonderanfertigung, mit zwei versetzten Stellplätzen und seitlichem Geräteraum

PLATZ GESPART

- Kombinieren Sie verschiedene Carport-Größen miteinander. Lassen Sie so Ihre individuelle Lösung entstehen. Auch eine Dachform – hier ein Beispiel mit Pfannen-Walmblyende – sie ist variabel zu gestalten. Es gibt so viele Möglichkeiten!

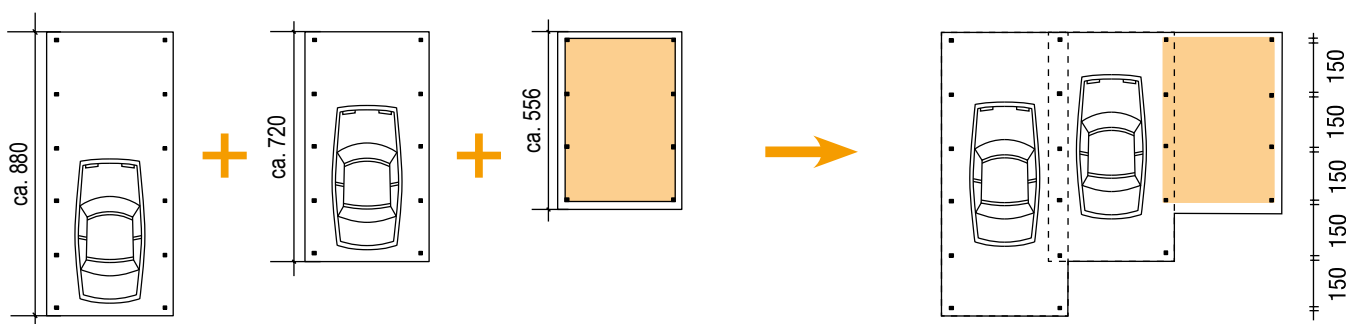

Satteldach-Carport mit rückseitig quer angesetztem Geräteraum

ÜBER ECK KOMBINIERT

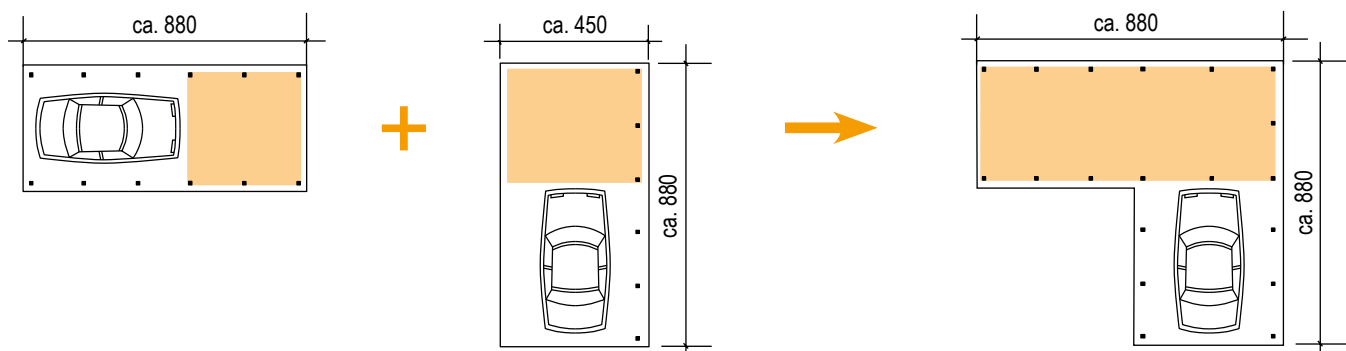

**AUCH ALS
WANDANBAU
LIEFERBAR**

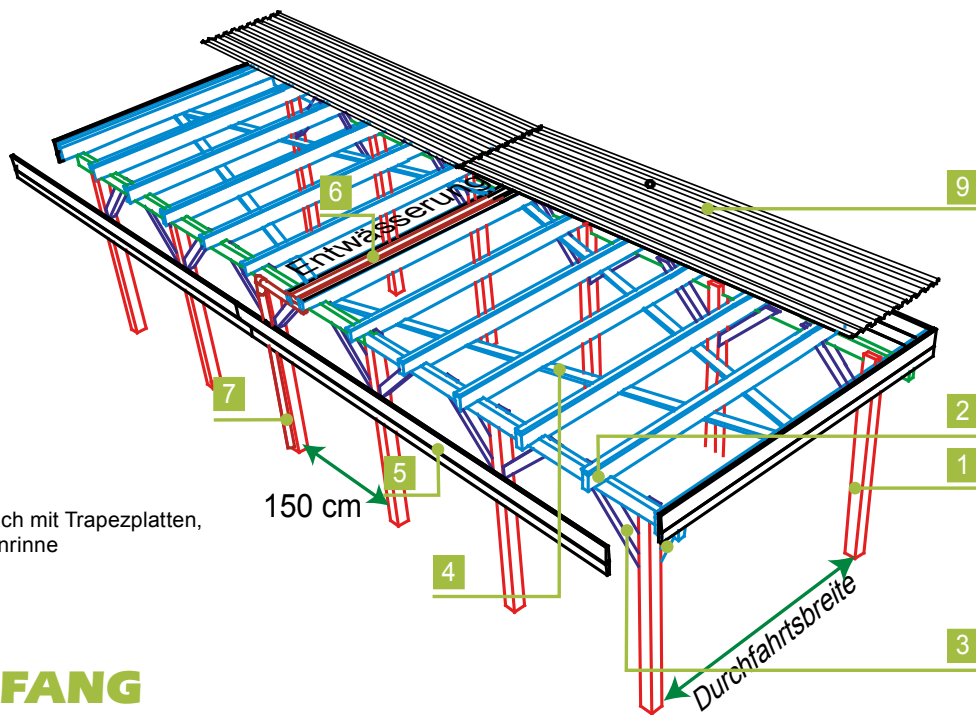

Explosions-Detail: Flachdach mit Trapezplatten,
mittig innenliegende Kastenrinne

LIEFERUMFANG Konstruktion mit Holzblende

1 Pfosten

glatt gehobelt und gefast, 115 x 115 x 2.100 mm,
Abstand 150 cm. Ergänzende H-Pfostenanker
(8 x 80 x 800 mm) finden Sie auf Seite 110.

2 Sattelbalken und Pfetten

Großzügig dimensioniert: massive Sattelbalken und Pfetten. Für
eine einfache Montage sind die Pfosten und die Pfetten bereits
ausgeklinkt.

3 Längskopfband

Prägnant: massive Längs-Kopfbänder geben extra Halt. Auch hier
gilt: einfache Montage dank vorgefertigter Hölzer.

4 Windverband

Zur Aussteifung in der Dachebene: Für die Bedachungsarten O, A
und T liefert Joda® Extra-Hölzer (24 x 95 mm/gehobelt).

5 Holzblende

Umlaufende Holzblende – sie besteht aus je zwei Stirnbrettern
pro Seite.

6 7 Rinne, Fallrohr

Integrierter Wasserablauf in der Mitte des Flachdaches: innen-
liegende Carportrinne, Material: PVC-Braun. Entwässerung bis
Oberkante Erdreich bzw. Pflasterfläche. Bei A und T: Kastenrinne
(kann bei Starkregen überlaufen). Bei Flachdachcarports ab 6 m
Breite statt PVC-Rinne EPDM-Folienrinne empfohlen

8 Zubehörpaket

und Montageanleitung

9 Trapezprofil aus Stahl

Das ist das Standard-Dach, weitere Bedachungsmöglichkeiten
werden auf Seite 91 präsentiert.

NICHT VERGESSEN

H-Pfostenanker bzw. CMR oder CMS Stützenfuß (siehe Seite
110), für besonders hohe statische Beanspruchung.

EXTRAS

Extras wie Wände, Fachwerke, Pfostenanker, Längs-/Querkopfbänder, Leimholzbögen etc. finden Sie ab Seite 102, alles rund um
das Dach finden Sie ab Seite 90, integrierte Geräteraume ab Seite 78.



WEITERE EXTRAS?

Ihr Joda®Fachberater hilft Ihnen gerne weiter.

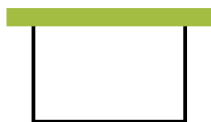

DAS JODA® FLACHDACH MIT HOLZBLENDE

Die schlichte Form eines Flachdaches wird durch die umlaufende Blende deutlich aufgewertet: Massiv aus Holz. Das Flachdach ist eine optisch zurückhaltende Stellplatz-Variante. Die Unterstände erhalten Sie freistehend oder auf Anfrage als Wandanbau. Bewährte Details, wie verdeckte Wasserabläufe oder eine „freitragende“ Konstruktion sind bei den Joda®Carport-Bausätzen selbstverständlich auch dabei.



EXTRAS? MACHEN WIR!

Gestalten Sie die Blende breiter, schmaler oder mit anderen Materialien, z. B. mit Pfannen passend zum Dach des Wohngebäudes. Praktische Ergänzungen finden die Joda®Standard-Bausätze z. B. mit integrierten Geräteräumen – Ideen dazu ab Seite 78.

ABSTELLRAUM & CO

Ob mit großer Kammer oder elegantem Leimholzbogen: Gestalten Sie Ihr Carport individuell.

WANDANBAU

Joda®Flachdach-Carports können auch direkt an die Hauswand gesetzt werden. Auf Anfrage: Wandanbaumodelle enthalten ein extra Wandanschluss-Set.

WICHTIG!

Für alle unsere Flachdach-Carports gilt der Pfostenabstand von 150 cm*. Der dazu empfohlene H-Pfostenträger misst 8 x 80 x 800 mm (bei offener Variante). Den Lieferumfang eines Komplettbausatzes finden Sie auf der linken Seite.

** Für das Carport-Modell „Brühl“ gilt: der Pfostenabstand 180 cm.
Stahlstützencarports erlauben größere Abstände.
K: 376 cm – M: 263 cm – L: 226 cm*

Alle Maße in diesem Kapitel sind ca.-Angaben. Für alle Abb. gilt: Zubehör und Deko nicht im Lieferumfang enthalten.



Modell „Büsum M (A), Lärche“. Abb. zeigt Sonderausstattung



Modell „Bergen K (A), Classic“, Abb. zeigt Gestaltungsbeispiel mit Sonderausstattung Pfostenbögen

BERGEN

extra schmal

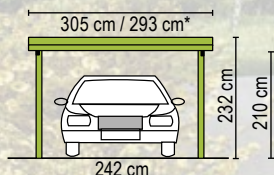

HOLZARTEN	Classic Kiefer KDI	Natur Lärche	Master Fichte-KVH	Perfect Fichte-Leimholz	Select Fichte-Leimholz
-----------	-----------------------	-----------------	----------------------	----------------------------	---------------------------

KURZ (K)

556 cm lang

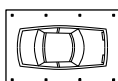

Bedachung	Art.-Nr.	Preis in €	Art.-Nr.	Preis in €	Art.-Nr.	Preis in €	Art.-Nr.	Preis in €	Art.-Nr.	Preis in €
(O) ohne Bedachung	89110101	1.199,99	89111106	1.609,99	89111501	1.689,99	89112101	2.179,99	89113101	4.579,99
(A) *Trapez-Profil	89110102	1.999,99	89111108	2.359,99	89111502	2.439,99	89112102	2.879,99	89113102	5.279,99
(T) *Trapez-Profil, tropfhemmend	89110103	2.029,99	89111110	2.389,99	89111503	2.469,99	89112103	2.909,99	89113103	5.309,99
(G) Grünbedachung/vorbereitet	89110104	2.189,99	89111112	2.609,99	89111504	2.699,99	89112104	3.349,99	89113104	5.749,99
(F) Foliendach	89110106	2.939,99	89111115	3.279,99	89111505	3.349,99	89112105	3.849,99	89113105	6.249,99

MITTEL (M)

717 cm lang

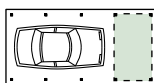

Bedachung	Art.-Nr.	Preis in €	Art.-Nr.	Preis in €	Art.-Nr.	Preis in €	Art.-Nr.	Preis in €	Art.-Nr.	Preis in €
(O) ohne Bedachung	89110111	1.369,99	89111116	1.809,99	89111506	1.889,99	89112106	2.449,99	89113106	5.249,99
(A) *Trapez-Profil	89110112	2.379,99	89111118	2.819,99	89111507	2.899,99	89112107	3.449,99	89113107	6.249,99
(T) *Trapez-Profil, tropfhemmend	89110113	2.409,99	89111120	2.849,99	89111508	2.929,99	89112108	3.479,99	89113108	6.279,99
(G) Grünbedachung/vorbereitet	89110114	2.549,99	89111122	3.109,99	89111509	3.219,99	89112109	4.039,99	89113109	6.839,99
(F) Foliendach	89110116	3.479,99	89111125	3.939,99	89111511	4.029,99	89112110	4.649,99	89113110	7.449,99
Geräteraum T 01 (4,67 m²)	89180110	2.069,99	89181102	2.419,99	89182002	2.249,99	89182102	2.319,99	89183102	2.619,99
Geräteraum T 09 (2,99 m²)	89180118	1.619,99	89181134	1.889,99	89182019	1.779,99	89182119	1.849,99	89183119	2.149,99

LANG (L)

879 cm lang

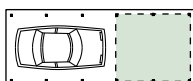

Bedachung	Art.-Nr.	Preis in €	Art.-Nr.	Preis in €	Art.-Nr.	Preis in €	Art.-Nr.	Preis in €	Art.-Nr.	Preis in €
(O) ohne Bedachung	89110121	1.619,99	89111126	2.139,99	89111512	2.229,99	89112111	2.899,99	89113111	5.999,99
(A) *Trapez-Profil	89110122	2.819,99	89111128	3.339,99	89111513	3.439,99	89112112	4.109,99	89113112	7.209,99
(T) *Trapez-Profil, tropfhemmend	89110123	2.889,99	89111130	3.409,99	89111514	3.499,99	89112113	4.169,99	89113113	7.269,99
(G) Grünbedachung/vorbereitet	89110124	3.179,99	89111132	3.809,99	89111515	3.939,99	89112114	4.909,99	89113114	8.849,99
(F) Foliendach	89110126	4.269,99	89111135	4.769,99	89111517	4.879,99	89112115	5.629,99	89113115	8.729,99
Geräteraum T 01 (4,67 m²)	89180110	2.069,99	89181102	2.419,99	89182002	2.249,99	89182102	2.319,99	89183102	2.619,99
Geräteraum T 05 (9,05 m²)	89180114	2.569,99	89181118	3.019,99	89182011	2.789,99	89182111	2.859,99	89183111	3.309,99
Geräteraum T 09 (2,99 m²)	89180118	1.619,99	89181134	1.889,99	89182019	1.779,99	89182119	1.849,99	89183119	2.149,99
Geräteraum T 11 (5,80m²)	89180120	2.139,99	89181138	2.509,99	89182021	2.349,99	89182121	2.439,99	89183121	2.789,99

■ Genaue Beschreibung zu den Geräteräumen ab Seite 78

Erläuterung Bedachungsmöglichkeiten:

*Geändertes Dachaußenmaß bei Bedachung A und T.

O ohne Bedachung (für Lichtplatten nicht geeignet, da Gefälle zu gering), ohne Dachrinnen-Entwässerungsmaterial.

A *mit hellgrauen Stahl-Trapezplatten (beschichtet mit Polyester). Achtung: hier kann sich gegebenenfalls Schwitzwasser bilden. Joda® empfiehlt die Dachausführung „T“.

T *mit hellgrauen Stahl-Trapezplatten, Unterseite mit tropfhemmendem Filz. Bitte achten Sie beim Einbau von Wandelementen auf ausreichend Durchlüftung und „Spritzwasser-Abstand“.



Modell „Borkum M (T), Natur“ mit Geräteraum Typ 02

KURZ (K)

556 cm lang

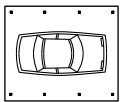

MITTEL (M)

717 cm lang

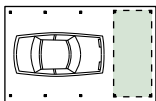

LANG (L)

879 cm lang

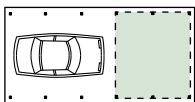

HOLZARTEN	Classic Kiefer KDI	Natur Lärche	Master Fichte-KVH	Perfect Fichte-Leimholz	Select Fichte-Leimholz					
Bedachung	Art.-Nr.	Preis in €	Art.-Nr.	Preis in €	Art.-Nr.	Preis in €	Art.-Nr.	Preis in €	Art.-Nr.	Preis in €
(O) ohne Bedachung	89110201	1.289,99	89111206	1.709,99	89111538	1.799,99	89112201	2.299,99	89113201	4.699,99
(A) *Trapez-Profil	89110202	2.329,99	89111208	2.759,99	89111539	2.839,99	89112202	3.369,99	89113202	5.769,99
(T) *Trapez-Profil, tropfhemmend	89110203	2.369,99	89111210	2.789,99	89111540	2.869,99	89112203	3.399,99	89113203	5.799,99
(G) Grünbedachung/ vorbereitet	89110204	2.839,99	89111212	3.429,99	89111541	3.559,99	89112204	4.439,99	89113204	6.839,99
(F) Foliendach	89110206	3.719,99	89111217	4.129,99	89111543	4.219,99	89112205	4.829,99	89113205	7.229,99
Bedachung	Art.-Nr.	Preis in €	Art.-Nr.	Preis in €	Art.-Nr.	Preis in €	Art.-Nr.	Preis in €	Art.-Nr.	Preis in €
(O) ohne Bedachung	89110211	1.549,99	89111218	2.069,99	89111544	2.199,99	89112206	2.809,99	89113206	5.609,99
(A) *Trapez-Profil	89110212	2.719,99	89111220	3.229,99	89111545	3.319,99	89112207	3.969,99	89113207	6.769,99
(T) *Trapez-Profil, tropfhemmend	89110213	2.789,99	89111222	3.299,99	89111546	3.389,99	89112208	4.039,99	89113208	6.839,99
(G) Grünbedachung/ vorbereitet	89110214	2.889,99	89111224	3.389,99	89111547	3.509,99	89112209	4.329,99	89113209	7.129,99
(F) Foliendach	89110216	4.279,99	89111227	4.749,99	89111549	4.859,99	89112210	5.579,99	89113210	8.379,99
Geräteraum T 02 (6,23 m ²)	89180111	2.109,99	89181106	2.469,99	89182004	2.299,99	89182104	2.389,99	89183104	2.799,99
Geräteraum T 09 (2,99 m ²)	89180118	1.619,99	89181134	1.889,99	89182019	1.779,99	89182119	1.849,99	89183119	2.149,99
Bedachung	Art.-Nr.	Preis in €	Art.-Nr.	Preis in €	Art.-Nr.	Preis in €	Art.-Nr.	Preis in €	Art.-Nr.	Preis in €
(O) ohne Bedachung	89110221	1.799,99	89111228	2.409,99	89111550	2.529,99	89112211	3.319,99	89113211	6.419,99
(A) *Trapez-Profil	89110222	3.229,99	89111230	3.859,99	89111551	3.969,99	89112212	4.759,99	89113212	7.859,99
(T) *Trapez-Profil, tropfhemmend	89110223	3.319,99	89111232	3.939,99	89111552	4.059,99	89112213	4.849,99	89113213	7.949,99
(G) Grünbedachung/ vorbereitet	89110224	4.669,99	89111234	5.599,99	89111553	5.809,99	89112214	7.249,99	89113214	10.349,99
(F) Foliendach	89110226	5.719,99	89111237	6.279,99	89111555	6.399,99	89112215	7.279,99	89113215	10.379,99
Geräteraum T 02 (6,23 m ²)	89180111	2.109,99	89181106	2.469,99	89182004	2.299,99	89182104	2.389,99	89183104	2.799,99
Geräteraum T 06 (12,06 m ²)	89180115	2.579,99	89181122	3.039,99	89182013	2.809,99	89182113	2.889,99	89183113	3.339,99
Geräteraum T 09 (2,99 m ²)	89180118	1.619,99	89181134	1.889,99	89182019	1.779,99	89182119	1.849,99	89183119	2.149,99
Geräteraum T 11 (5,80 m ²)	89180120	2.139,99	89181138	2.509,99	89182021	2.349,99	89182121	2.439,99	89183121	2.789,99

Genauere Beschreibung zu den Geräteräumen ab Seite 78

Alle Preise ohne Geräteräume. Weitere Informationen zu den unterschiedlichen Bedachungsmöglichkeiten finden Sie ab Seite 12. Carport-Planer: siehe ab Seite 15.

G Basis für Grünbedachung: Eindeckung mit 22,5 mm Faserbrettern, ohne Entwässerungsmaterial, ohne Folien etc. (da im Gründachbausatz enthalten). Genaue Höhenangaben bitte erfragen. Diese Variante empfehlen wir bei geschlossenen Carports.

F wartungsfreies Foliendach mit begehbare EPDM-Folie (1,5 mm stark), Faserbrettern (22,5 mm) und Foliendachablauf. Diese Variante empfehlen wir bei geschlossenen Carports.



BURG

mit extra Platz

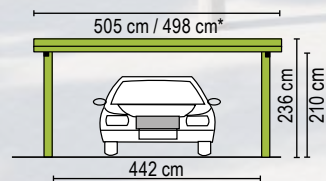

Modell „Burg M (T), Select“, Abb. zeigt Sonderausstattung

KURZ (K)

556 cm lang

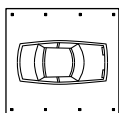

MITTEL (M)

717 cm lang

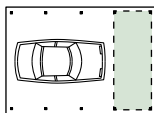

LANG (L)

879 cm lang

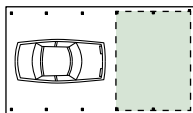

HOLZARTEN	Classic Kiefer KDI	Natur Lärche	Master Fichte-KVH	Perfect Fichte-Leimholz	Select Fichte-Leimholz					
Bedachung	Art.-Nr.	Preis in €	Art.-Nr.	Preis in €	Art.-Nr.	Preis in €	Art.-Nr.	Preis in €	Art.-Nr.	Preis in €
(O) ohne Bedachung	89110301	1.499,99	89111304	1.999,99	89111652	2.089,99	89112301	2.699,99	89113301	5.099,99
(A) *Trapez-Profil	89110302	2.639,99	89111306	3.099,99	89111653	3.179,99	89112302	3.719,99	89113302	6.119,99
(T) *Trapez-Profil, tropfhemmend	89110303	2.719,99	89111308	3.179,99	89111654	3.259,99	89112303	3.799,99	89113303	6.199,99
(G) Grünbedachung / vorbereitet	89110304	3.019,99	89111310	3.549,99	89111655	3.669,99	89112304	4.469,99	89113304	6.869,99
(F) Foliendach	89110307	4.479,99	89111313	4.919,99	89111656	5.019,99	89112305	5.629,99	89113305	8.029,99
Bedachung	Art.-Nr.	Preis in €	Art.-Nr.	Preis in €	Art.-Nr.	Preis in €	Art.-Nr.	Preis in €	Art.-Nr.	Preis in €
(O) ohne Bedachung	89110311	1.799,99	89111314	2.339,99	89111657	2.439,99	89112306	3.139,99	89113306	5.939,99
(A) *Trapez-Profil	89110312	3.319,99	89111316	3.939,99	89111658	4.059,99	89112307	4.819,99	89113307	7.619,99
(T) *Trapez-Profil, tropfhemmend	89110313	3.359,99	89111318	3.959,99	89111659	4.099,99	89112308	4.849,99	89113308	7.649,99
(G) Grünbedachung / vorbereitet	89110314	4.069,99	89111320	4.889,99	89111660	5.069,99	89112309	6.279,99	89113309	9.079,99
(F) Foliendach	89110318	4.959,99	89111323	5.499,99	89111661	5.619,99	89112310	6.399,99	89113310	9.199,99
Geräteraum T 03 (7,96 m ²)	89180112	2.629,99	89181110	3.109,99	89182007	2.879,99	89182107	2.989,99	89183107	3.439,99
Geräteraum T 09 (2,99 m ²)	89180118	1.619,99	89181134	1.889,99	89182019	1.779,99	89182119	1.849,99	89183119	2.149,99
Geräteraum T 10 (5,80 m ²)	89180119	2.159,99	89181136	2.549,99	89182020	2.389,99	89182120	2.499,99	89183120	2.849,99
Bedachung	Art.-Nr.	Preis in €	Art.-Nr.	Preis in €	Art.-Nr.	Preis in €	Art.-Nr.	Preis in €	Art.-Nr.	Preis in €
(O) ohne Bedachung	89110321	2.009,99	89111324	2.649,99	89111662	2.799,99	89112311	3.559,99	89113311	6.659,99
(A) *Trapez-Profil	89110322	3.749,99	89111326	4.389,99	89111663	4.499,99	89112312	5.299,99	89113312	8.399,99
(T) *Trapez-Profil, tropfhemmend	89110323	3.869,99	89111328	4.509,99	89111664	4.629,99	89112313	5.419,99	89113313	8.519,99
(G) Grünbedachung / vorbereitet	89110324	4.669,99	89111330	5.569,99	89111665	5.779,99	89112314	7.139,99	89113314	10.239,99
(F) Foliendach	89110327	6.119,99	89111333	6.719,99	89111666	6.849,99	89112315	7.729,99	89113315	10.829,99
Geräteraum T 03 (7,96 m ²)	89180112	2.629,99	89181110	3.109,99	89182007	2.879,99	89182107	2.989,99	89183107	3.439,99
Geräteraum T 05 (9,05 m ²)	89180114	2.569,99	89181118	3.019,99	89182011	2.789,99	89182111	2.859,99	89183111	3.309,99
Geräteraum T 07 (15,41 m ²)	89180116	3.099,99	89181126	3.669,99	89182015	3.379,99	89182115	3.489,99	89183115	3.939,99
Geräteraum T 09 (2,99 m ²)	89180118	1.619,99	89181134	1.889,99	89182019	1.779,99	89182119	1.849,99	89183119	2.149,99
Geräteraum T 10 (5,80 m ²)	89180119	2.159,99	89181136	2.549,99	89182020	2.389,99	89182120	2.499,99	89183120	2.849,99
Geräteraum T 11 (5,80m ²)	89180120	2.139,99	89181138	2.509,99	89182021	2.349,99	89182121	2.439,99	89183121	2.789,99

Genauere Beschreibung zu den Geräteräumen ab Seite 78

Erläuterung Bedachungsmöglichkeiten:

*Geändertes Dachaußenmaß bei Bedachung A und T.

O ohne Bedachung (für Lichtplatten nicht geeignet, da Gefälle zu gering), ohne Dachrinnen-Entwässerungsmaterial.

A *mit hellgrauen Stahl-Trapezplatten (beschichtet mit Polyester). Achtung: hier kann sich gegebenenfalls Schwitzwasser bilden. Joda® empfiehlt die Dachausführung „T“.

T *mit hellgrauen Stahl-Trapezplatten, Unterseite mit tropfhemmendem Filz. Bitte achten Sie beim Einbau von Wandelementen auf ausreichend Durchlüftung und „Spritzwasser-Abstand“.

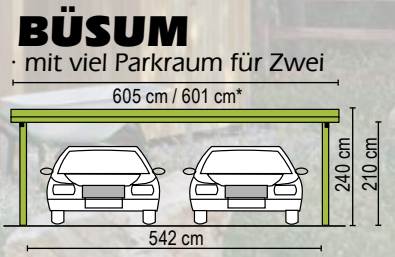

Modell „Büsum M (A), Lärche“. Abb. zeigt Sonderausstattung

HOLZARTEN	Classic Kiefer KDI	Natur Lärche	Master Fichte-KVH	Perfect Fichte-Leimholz	Select Fichte-Leimholz					
Bedachung	Art.-Nr.	Preis in €	Art.-Nr.	Preis in €	Art.-Nr.	Preis in €	Art.-Nr.	Preis in €		
(O) ohne Bedachung	89110401	1.839,99	89111404	2.499,99	89111576	2.619,99	89112401	3.469,99	89113401	5.869,99
(A) *Trapez-Profil	89110402	3.239,99	89111406	3.889,99	89111577	4.019,99	89112402	4.869,99	89113402	7.269,99
(T) *Trapez-Profil, tropfhemmend	89110403	3.319,99	89111408	3.969,99	89111578	4.099,99	89112403	4.949,99	89113403	7.349,99
(G) Grünbedachung / vorbereitet	89110404	3.829,99	89111410	4.599,99	89111579	4.779,99	89112404	5.999,99	89113404	8.399,99
(F) Foliendach	89110406	5.259,99	89111413	5.869,99	89111581	6.019,99	89112405	6.939,99	89113405	9.339,99

KURZ (K)

556 cm lang

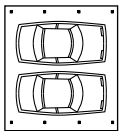

MITTEL (M)

717 cm lang

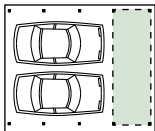

Bedachung	Art.-Nr.	Preis in €	Art.-Nr.	Preis in €	Art.-Nr.	Preis in €	Art.-Nr.	Preis in €	Art.-Nr.	Preis in €
(O) ohne Bedachung	89110411	2.289,99	89111414	3.109,99	89111582	3.279,99	89112406	4.369,99	89113406	7.169,99
(A) *Trapez-Profil	89110412	3.959,99	89111416	4.779,99	89111583	4.939,99	89112407	6.029,99	89113407	8.829,99
(T) *Trapez-Profil, tropfhemmend	89110413	4.059,99	89111418	4.879,99	89111584	5.039,99	89112408	6.129,99	89113408	8.929,99
(G) Grünbedachung / vorbereitet	89110414	4.649,99	89111420	5.569,99	89111585	5.779,99	89112409	7.269,99	89113409	10.069,99
(F) Foliendach	89110416	6.199,99	89111423	6.949,99	89111587	7.129,99	89112410	8.299,99	89113410	11.099,99
Geräteraum T 04 (9,69 m ²)	89180113	2.659,99	89181114	3.149,99	89182009	2.929,99	89182109	3.059,99	89183109	3.509,99
Geräteraum T 09 (2,99 m ²)	89180118	1.619,99	89181134	1.889,99	89182019	1.779,99	89182119	1.849,99	89183119	2.149,99
Geräteraum T 10 (5,80 m ²)	89180119	2.159,99	89181136	2.549,99	89182020	2.389,99	89182120	2.499,99	89183120	2.849,99

LANG (L)

879 cm lang

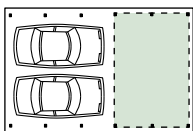

Bedachung	Art.-Nr.	Preis in €	Art.-Nr.	Preis in €	Art.-Nr.	Preis in €	Art.-Nr.	Preis in €	Art.-Nr.	Preis in €
(O) ohne Bedachung	89110421	2.749,99	89111424	3.739,99	89111588	3.929,99	89112411	5.249,99	89113411	8.349,99
(A) *Trapez-Profil	89110422	4.749,99	89111426	5.739,99	89111589	5.939,99	89112412	7.259,99	89113412	10.359,99
(T) *Trapez-Profil, tropfhemmend	89110423	4.879,99	89111428	5.759,99	89111590	6.059,99	89112413	7.389,99	89113413	10.489,99
(G) Grünbedachung / vorbereitet	89110424	5.449,99	89111430	6.519,99	89111591	6.779,99	89112414	8.539,99	89113414	11.639,99
(F) Foliendach	89110426	7.359,99	89111433	8.239,99	89111593	8.459,99	89112415	9.869,99	89113415	12.969,99
Geräteraum T 04 (9,69 m ²)	89180113	2.659,99	89181114	3.149,99	89182009	2.929,99	89182109	3.059,99	89183109	3.509,99
Geräteraum T 08 (18,76 m ²)	89180117	3.169,99	89181130	3.779,99	89182017	3.499,99	89182117	3.649,99	89183117	4.249,99
Geräteraum T 09 (2,99 m ²)	89180118	1.619,99	89181134	1.889,99	89182019	1.779,99	89182119	1.849,99	89183119	2.149,99
Geräteraum T 10 (5,80 m ²)	89180119	2.159,99	89181136	2.549,99	89182020	2.389,99	89182120	2.499,99	89183120	2.849,99
Geräteraum T 12 (11,20 m ²)	89180121	2.689,99	89181140	3.189,99	89182022	2.969,99	89182122	3.109,99	89183122	3.559,99

Genauere Beschreibung zu den Geräteraum ab Seite 78

Alle Preise ohne Geräteraum. Weitere Informationen zu den unterschiedlichen Bedachungsmöglichkeiten finden Sie ab Seite 12. Carport-Planer: siehe ab Seite 15.

G Basis für Grünbedachung: Eindeckung mit 22,5 mm Faserbrettern, ohne Entwässerungsmaterial, ohne Folien etc. (da im Gründachbausatz enthalten). Genaue Höhenangaben bitte erfragen. Diese Variante empfehlen wir bei geschlossenen Carports.

F wartungsfreies Foliendach mit begehbaren EPDM-Folie (1,5 mm stark), Faserbrettern (22,5 mm) und Foliendachablauf. Diese Variante empfehlen wir bei geschlossenen Carports.

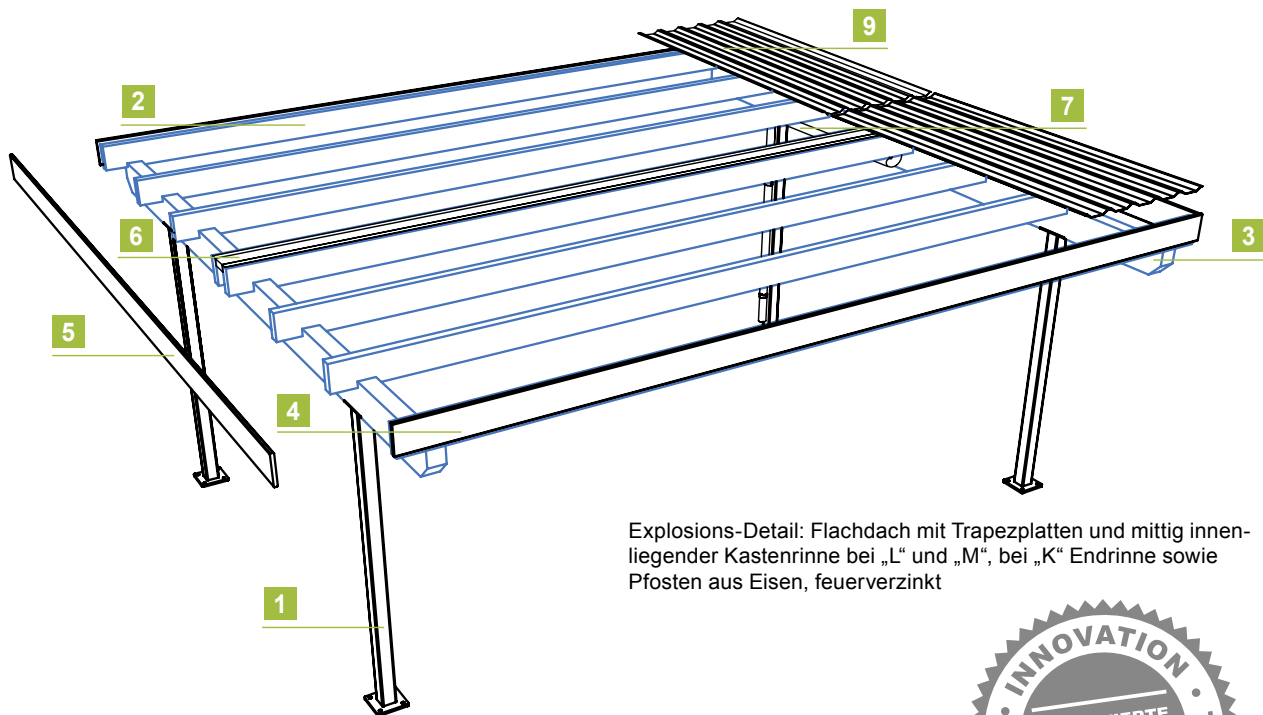

Explosions-Detail: Flachdach mit Trapezplatten und mittig innenliegender Kastenrinne bei „L“ und „M“, bei „K“ Endrinne sowie Pfosten aus Eisen, feuerverzinkt



LIEFERUMFANG

Konstruktion Stahlstützen-Carport

1 Stahl-Pfosten/Eisen

Feuerverzinkte Stahlstützen aus 100 x 100 mm Vierkantprofil mit Kopf- und Fußplatte zum Aufdübeln. Je nach Typ unterschiedlich weite Pfostenabstände. Pro Pfosten werden 4x Fixanker W-FAZ/A4 Edelstahl benötigt (bauseits)

2 Pfetten

Großzügig dimensioniert: massive Pfetten. Für eine einfache Montage sind die Pfetten bereits ausgeklinkt.

3 Sattelbalken

Diese sind ebenfalls massiv ausgeführt und für die Montage ausgeklinkt (Pfosten-Kopfplatte).

4 Stirnbretter

Umlaufende Holzblende bestehend aus Glattkantbrettern.

5 Holzblende

Vordere, hintere und seitliche Holzblenden bestehend aus gefasten Glattkantbrettern.

6 7 Rinne, Fallrohr

Integrierter Wasserablauf in der Mitte des Flachdaches: innenliegende Carportrinne, bei „M“ und „L“, bei „K“ an der Rückseite, Material: PVC-Braun. Entwässerung bis Oberkante Erdreich bzw. Pflasterfläche. Nur T: Kastenrinne kann bei Starkregen überlaufen. Bei Flachdachcarports ab 6 m Breite statt PVC-Rinne EPDM-Folienrinne empfohlen.

8 Zubehörpaket

und Montageanleitung

9 Trapezprofil aus Stahl

Das ist das Standard-Dach, eine weitere Bedachungsmöglichkeit ist die EPDM-Folie Dachschalung, inklusive Kleber und Dachablauf.

EXTRAS

Extras rund um das Dach finden Sie ab Seite 90.



Wandelemente mit Sonderpfosten auf Anfrage



Pulverbeschichtet nach RAL-Farbtabelle – Lieferzeit + 4 Wochen



Sonderfarben: Gestaltungsbeispiele z.B. pulverbeschichtet.



WEITERE EXTRAS?

Ihr Joda®Fachberater hilft Ihnen gerne weiter.
Fachhändler finden Sie auch unter www.joda.de



DAS JODA® STAHLSTÜTZEN-CARPORT – FREISTEHEND STILSICHER

Dort wo Form, Funktion und jeder Zentimeter zählt, wird diese elegante Flachdach-Lösung überzeugen. Die Carports glänzen mit genauso platzsparenden, wie wartungsfreien Stützen (schlanke 10 x 10 cm, verzinkt nach DIN EN ISO 1461) aus 4 mm starkem Stahl! Die Konstruktion mit weniger Pfosten und frei von störenden Kopfbändern lässt beim Einparken mehr Platz! Bestechend modernes Design: Statten Sie dieses Carport mit Softline-Rundkanten-Profil-Wänden aus, integrieren Sie optional einen Geräteraum. Genau aufeinander abgestimmte Bauteile bilden zusammen eine echte „Visitenkarte“ am Haus.

Auf Anfrage baut Joda® Ihren neuen Carport auch individuell nach Ihrer Grundstückssituation.

**ANDERE
UMLAUFENDE
BLENDE
AUF
ANFRAGE
MÖGLICH!**

EXTRAS? MACHEN WIR!

Planen Sie die Holzblende breiter, schmaler oder mit anderen Materialien. Gestalten Sie Ihr Carport auch farbig individuell. Die Pfosten stehen pulverbeschichtet in RAL- Farben auf Anfrage zur Verfügung. Optional bei Gefällesituationen: Pfosten für Köcherfundament gegen Aufpreis möglich.

ABSTELLRAUM

Praktische Ergänzung finden die Joda®Standard-Bausätze z.B. mit integrierten Räumen.

Die Wandelemente bestehen aus Softline-Rundkanten-Profil-Wänden. Lichtbänder aus bruchsicherem Kunststoff.

WICHTIG!

Ein nachträglicher Einbau eines Geräteraumes ist bei den Stahlstützen-Carports nicht möglich. Bitte berücksichtigen Sie dies bei Ihrer Planung. Den Lieferumfang eines Komplettbausatzes finden Sie auf der linken Seite.

Alle Maße in diesem Kapitel sind ca.-Angaben. Für alle Abb. gilt: Zubehör und Deko nicht im Lieferumfang enthalten.



Modell „Frankfurt M (F), Select“ mit Stahlstützen

FLensburg

für geringen Platzbedarf

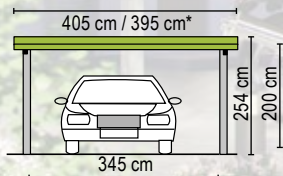

Modell „Flensburg L (F), Natur“

KURZ (K)

556 cm lang

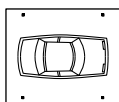

MITTEL (M)

717 cm lang

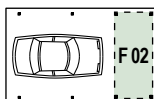
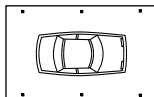

LANG (L)

879 cm lang

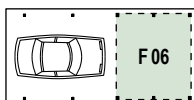
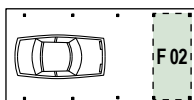
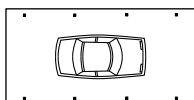

HOLZARTEN	Classic Kiefer KDI	Natur Lärche	Master Fichte-KVH	Perfect Fichte-Leimholz	Select Fichte-Leimholz					
Bedachung	Art.-Nr.	Preis in €	Art.-Nr.	Preis in €	Art.-Nr.	Preis in €	Art.-Nr.	Preis in €	Art.-Nr.	Preis in €
(T) *Trapez-Profil, tropfhemmend	89165889	3.699,99	89165890	4.099,99	89165891	4.199,99	89165892	4.699,99	89165893	7.499,99
(F) Foliendach	89165919	4.199,99	89165920	5.149,99	89165921	4.999,99	89165922	5.499,99	89165923	7.699,99

Andere umlaufende Blenden auf Anfrage möglich!

Bedachung	Art.-Nr.	Preis in €	Art.-Nr.	Preis in €	Art.-Nr.	Preis in €	Art.-Nr.	Preis in €	Art.-Nr.	Preis in €
(T) *Trapez-Profil, tropfhemmend	89165894	4.699,99	89165895	5.199,99	89165896	5.299,99	89165897	5.959,99	89165898	9.059,99
(F) Foliendach	89165924	5.499,99	89165925	6.599,99	89165926	6.499,99	89165927	6.999,99	89165928	9.599,99
Geräteraum F 02 (6,20 m ²)	89166024	4.999,99	89166025	5.329,99	89166026	5.149,99	89166027	5.189,99	89166028	6.869,99

Anzahl und Abstand der Stahlstützen ändern sich mit einem Geräteraum. Andere umlaufende Blenden auf Anfrage möglich!

Bedachung	Art.-Nr.	Preis in €	Art.-Nr.	Preis in €	Art.-Nr.	Preis in €	Art.-Nr.	Preis in €	Art.-Nr.	Preis in €
(T) *Trapez-Profil, tropfhemmend	89165899	5.859,99	89165900	6.479,99	89165901	6.599,99	89165902	7.389,99	89165903	10.789,99
(F) Foliendach	89165929	6.679,99	89165930	7.989,99	89165931	7.799,99	89165932	8.449,99	89165933	12.229,99
Geräteraum F 02 (6,20 m ²)	89166024	4.999,99	89166025	5.329,99	89166026	5.149,99	89166027	5.189,99	89166028	6.869,99
Geräteraum F 06 (12,04 m ²)	89166039	5.699,99	89166040	6.199,99	89166041	6.179,99	89166042	6.449,99	89166043	7.669,99

Anzahl und Abstand der Stahlstützen ändern sich mit einem Geräteraum. Andere umlaufende Blenden auf Anfrage möglich!

■ Genaue Beschreibung zu den Geräteraum ab Seite 78

Erläuterung Bedachungsmöglichkeiten:

*Geändertes Dachaußenmaß bei Bedachung T.

T *mit hellgrauen Stahl-Trapezplatten, Unterseite mit tropfhemmendem Filz.
Bitte achten Sie beim Einbau von Wandelementen auf ausreichend Durchlüftung und „Spritzwasser-Abstand“.



Modell „Frankfurt M (F), Select“

FRANKFURT

mit bequemer Einfahrtsbreite

505 cm / 498 cm*

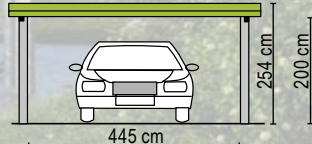

KURZ (K)

556 cm lang

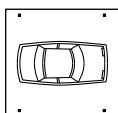

HOLZARTEN	Classic Kiefer KDI	Natur Lärche	Master Fichte-KVH	Perfect Fichte-Leimholz	Select Fichte-Leimholz					
Bedachung	Art.-Nr.	Preis in €	Art.-Nr.	Preis in €	Art.-Nr.	Preis in €	Art.-Nr.	Preis in €		
(T) *Trapez-Profil, tropfhemmend	89165934	3.999,99	89165935	4.499,99	89165936	4.599,99	89165937	5.099,99	89165938	7.899,99
(F) Foliendach	89165964	4.719,99	89165965	5.749,99	89165966	5.639,99	89165967	6.239,99	89165968	9.349,99

Andere umlaufende Blenden auf Anfrage möglich!

MITTEL (M)

717 cm lang

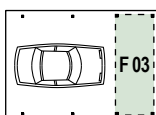
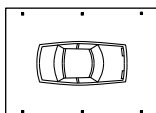

Bedachung	Art.-Nr.	Preis in €	Art.-Nr.	Preis in €	Art.-Nr.	Preis in €	Art.-Nr.	Preis in €	Art.-Nr.	Preis in €
(T) *Trapez-Profil, tropfhemmend	89165939	5.249,99	89165940	5.849,99	89165941	5.959,99	89165942	6.689,99	89165943	9.789,99
(F) Foliendach	89165969	6.049,99	89165970	7.269,99	89165971	7.199,99	89165972	7.859,99	89165973	11.299,99
Geräteraum F 03 (7,90 m²)	89166029	5.369,99	89166030	5.649,99	89166031	5.729,99	89166032	5.949,99	89166033	7.169,99

Anzahl und Abstand der Stahlstützen ändern sich mit einem Geräteraum. Andere umlaufende Blenden auf Anfrage möglich!

LANG (L)

879 cm lang

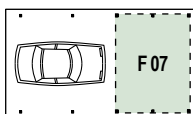
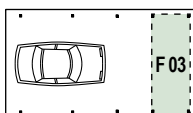
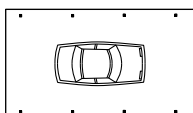

Bedachung	Art.-Nr.	Preis in €	Art.-Nr.	Preis in €	Art.-Nr.	Preis in €	Art.-Nr.	Preis in €	Art.-Nr.	Preis in €
(T) *Trapez-Profil, tropfhemmend	89165944	6.499,99	89165945	7.189,99	89165946	7.319,99	89165947	8.169,99	89165948	11.569,99
(F) Foliendach	89165974	7.429,99	89165975	8.849,99	89165976	8.729,99	89165977	9.499,99	89165978	12.899,99
Geräteraum F 03 (7,90 m²)	89166029	5.369,99	89166030	5.649,99	89166031	5.729,99	89166032	5.949,99	89166033	7.169,99
Geräteraum F 07 (15,34 m²)	89166044	5.779,99	89166045	6.199,99	89166046	6.199,99	89166047	6.439,99	89166048	7.659,99

Anzahl und Abstand der Stahlstützen ändern sich mit einem Geräteraum. Andere umlaufende Blenden auf Anfrage möglich!

■ Genaue Beschreibung zu den Geräteräumen ab Seite 78

Alle Preise ohne Geräteräume. Weitere Informationen zu den unterschiedlichen Bedachungsmöglichkeiten finden Sie ab Seite 12. Carport-Planer: siehe ab Seite 15.

F wartungsfreies Foliendach mit begehbaren EPDM-Folie (1,5 mm stark),
Fasebrettern (22,5 mm) und Foliendachablauf. Diese Variante empfehlen wir bei geschlossenen Carports.



FREIBURG

mit viel Parkraum für Zwei

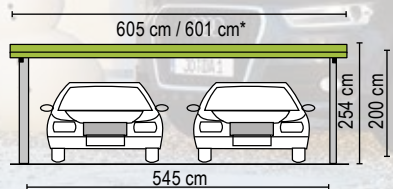

Modell „Freiburg K (F), Natur“

KURZ (K)

556 cm lang

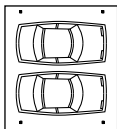

HOLZARTEN	Classic Kiefer KDI	Natur Lärche	Master Fichte-KVH	Perfect Fichte-Leimholz	Select Fichte-Leimholz					
Bedachung	Art.-Nr.	Preis in €	Art.-Nr.	Preis in €	Art.-Nr.	Preis in €	Art.-Nr.	Preis in €	Art.-Nr.	Preis in €
(T) *Trapez-Profil, tropfhemmend	89165979	4.599,99	89165980	5.219,99	89165981	5.349,99	89165982	6.199,99	89165983	9.199,99
(F) Foliendach	89166009	5.539,99	89166010	6.639,99	89166011	6.929,99	89166012	7.899,99	89166013	10.999,99

Andere umlaufende Blenden auf Anfrage möglich!

MITTEL (M)

717 cm lang

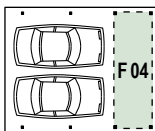
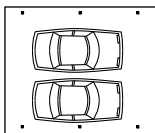

Bedachung	Art.-Nr.	Preis in €	Art.-Nr.	Preis in €	Art.-Nr.	Preis in €	Art.-Nr.	Preis in €	Art.-Nr.	Preis in €
(T) *Trapez-Profil, tropfhemmend	89165984	5.999,99	89165985	6.799,99	89165986	6.999,99	89165987	7.999,99	89165988	11.099,99
(F) Foliendach	89166014	7.049,99	89166015	8.329,99	89166016	8.729,99	89166017	9.829,99	89166018	13.269,99
Geräteraum F 04 (9,60 m ²)	89166034	6.979,99	89166035	7.169,99	89166036	7.279,99	89166037	7.879,99	89166038	9.099,99

Anzahl und Abstand der Stahlstützen ändern sich mit einem Geräteraum. Andere umlaufende Blenden auf Anfrage möglich!

LANG (L)

879 cm lang

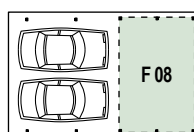
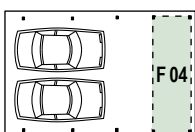
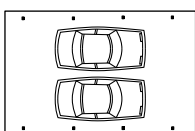

Bedachung	Art.-Nr.	Preis in €	Art.-Nr.	Preis in €	Art.-Nr.	Preis in €	Art.-Nr.	Preis in €	Art.-Nr.	Preis in €
(T) *Trapez-Profil, tropfhemmend	89165989	7.399,99	89165990	8.399,99	89165991	8.599,99	89165992	9.919,99	89165993	13.319,99
(F) Foliendach	89166019	8.579,99	89166020	10.129,99	89166021	10.499,99	89166022	11.879,99	89166023	15.659,99
Geräteraum F 04 (9,60 m ²)	89166034	6.979,99	89166035	7.169,99	89166036	7.279,99	89166037	7.879,99	89166038	9.099,99
Geräteraum F 08 (18,64 m ²)	89166049	7.469,99	89166050	8.079,99	89166051	7.829,99	89166052	8.069,99	89166053	9.289,99

Anzahl und Abstand der Stahlstützen ändern sich mit einem Geräteraum. Andere umlaufende Blenden auf Anfrage möglich!

Genauere Beschreibung zu den Geräteraum ab Seite 78

Erläuterung Bedachungsmöglichkeiten:

*Geändertes Dachaußenmaß bei Bedachung T.

T *mit hellgrauen Stahl-Trapezplatten, Unterseite mit tropfhemmendem Filz. Bitte achten Sie beim Einbau von Wandelementen auf ausreichend Durchlüftung und „Spritzwasser-Abstand“.

F wartungsfreies Foliendach mit begehbare EPDM-Folie (1,5 mm stark), Faserbrettern (22,5 mm) und Foliendachablauf. Diese Variante empfehlen wir bei geschlossenen Carports.

Alle Preise ohne Geräteraum. Weitere Informationen zu den unterschiedlichen Bedachungsmöglichkeiten finden Sie ab Seite 12. Carport-Planer: siehe ab Seite 15.

GERÄTERAUM

- Optional integrierter Geräteraum mit 0,85 m breiter Tür und 3 Stück Lichtbändern auf der Rückseite
- Beplankung an der Seite der Wandelemente mit 19,5 x 96 mm Softline Rundkanten-Profilbrettern, auf massiver Rahmen-Unterkonstruktion
- Befestigungsglaschen für die Wandelemente sind bereits an den Pfosten angeschweißt

WICHTIG!

Türbandkloben und Schließblech sind ebenfalls am Pfosten verschweißt, deswegen bei Bestellung bitte Lage und Anschlagrichtung der Tür angeben!



Gestaltungsbeispiel Modell „Freiburg L (F), Natur“. Carport mit Geräteraum 08, 27 x 96 mm Rhombus Nut und Feder, oben HPL-Verkleidung



Gestaltungsbeispiel Rückansicht des Modells „Freiburg L (F), Natur“. Carport mit Geräteraum 08, 27 x 96 mm Rhombus Nut und Feder

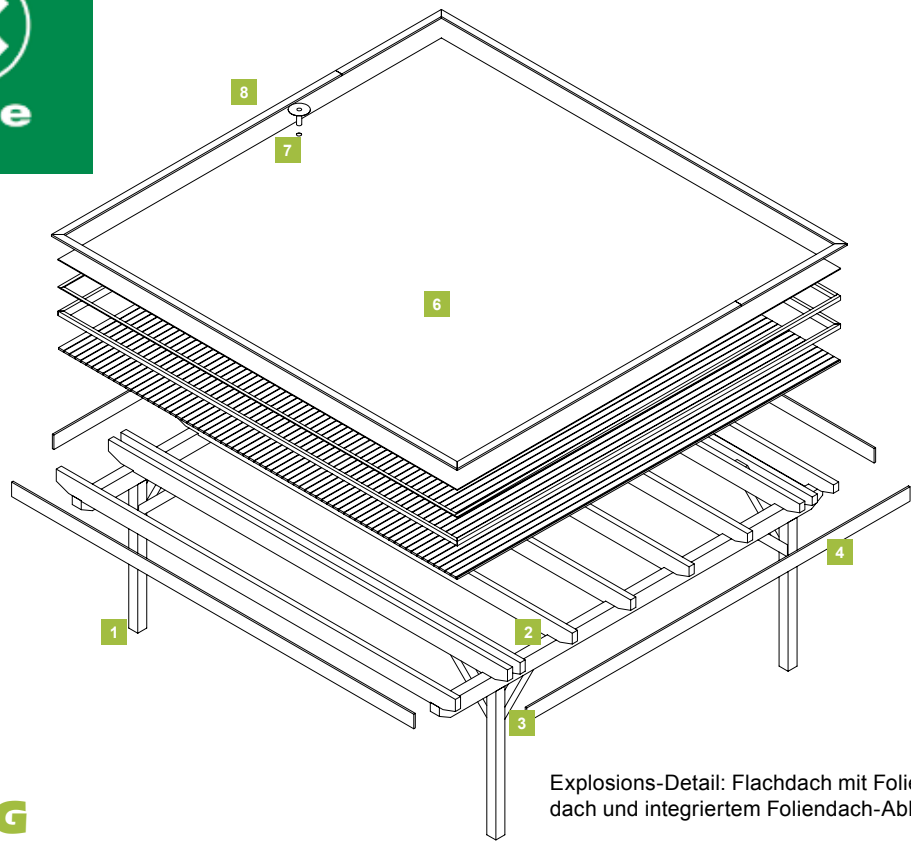

Explosions-Detail: Flachdach mit Foliendach und integriertem Foliendach-Ablauf

LIEFERUMFANG

Konstruktion SPAX® Carport

1 Pfosten

glatt gehobelt und gefast, 140 x 140 x 2.000 mm. Längs-Pfosten-Abstand ca. 440 cm. Montage erfolgt mit CMS-Stützenfuß.

2 Sattelbalken und Pfetten

Großzügig dimensioniert: massive Sattelbalken und Pfetten. Für eine einfache Montage sind die Pfosten und die Pfetten bereits vorgeschnitten.

3 Kopfbänder

Prägnant: massive Kopfbänder 115 x 115 mm zur Längs- und Queraussteifung geben extra Halt. Auch hier gilt: einfache Montage dank vorgefertigter Hölzer.

4 Holzblende

Umlaufende einreihige Holzblende – die Stirnbretter sind 195 mm hoch.

5 Zubehörpaket

inkl. SPAX® Vollgewinde (mit der WIROX-Beschichtung für aussergewöhnlich beständige Verschraubungen), Montageanleitung etc.

6 Foliendach

22,5 x 95 mm Faserbretter plus Aufkantung und Ausgleichsleiste bilden die Basis für die wartungsfreie EPDM-Folie (1,5 mm stark) des Standard-Daches. Kleber für Foliendach enthalten.

7 8 Ablauf, Fallrohr

Integrierter Foliendach-Ablauf hinten (mittig), PVC-Fallrohr, Material: PVC-Braun. Entwässerung bis Oberkante Erdreich bzw. Pflasterfläche.

NICHT VERGESSEN

CMS-Stützenfuß (siehe Seite 110).

EXTRAS

Extras, wie **Pfostenanker**, finden Sie ab Seite 110.



WEITERE EXTRAS?

Ihr Joda®Fachberater hilft Ihnen gerne weiter.



DAS SPAX® CARPORT

Gerade die Konzentration auf weniger kann mehr ergeben...

Mehr Freiheit beim Einparken, mehr Style fürs Auge und mehr Komfort beim Ein- und Aussteigen! Das inspirierend filigrane 4-Pfosten-Carport von SPAX® setzt einen neuen souveränen Standard - elegant, stabil, bequem. Eine selbstverständlich praktische Stellplatz-Lösung, die sogar mit weniger sichtbarer Verschraubung auskommt.

„LESS IS MORE“

Weniger Pfosten bedeuten angenehm freien Zugang, auch seitlich! 440 cm weite Pfosten-Abstände machen den Aus- und Einstieg ins Auto deutlich bequemer.

Die schmalere Blende (umlaufend, 195 mm hoch) wirkt elegant & pur. Im Zusammenspiel mit den geschrägten Balken & Pfetten wirkt das moderne Tragwerk als ausgewogene Einheit.

Weniger sichtbare Verschraubung dank SPAX® Vollgewinde.

Weniger Wartung – das robuste Massivholz-Flachdach mit dauerhaft elastischer EPDM-Folie ist simpel zu verarbeiten, überzeugt schlicht mit Wartungsfreiheit.

Weniger Montageaufwand, ein vorgefertigter Joda® Komplett-Bausatz inklusive SPAX® – mit WIROX-Oberfläche (außergewöhnlich beständige Verschraubungen exklusiv mit SPAX®-International).

WICHTIG!

Für alle unsere SPAX®-Carports ist ein CMS-Stützenanker notwendig! Wandelemente sind hier statisch nicht möglich. Den Lieferumfang eines Komplettbausatzes finden Sie auf der linken Seite.

Alle Maße in diesem Kapitel sind ca.-Angaben. Für alle Abb. gilt: Zubehör und Deko nicht im Lieferumfang enthalten.



Markant: 4-Pfosten-Carport „Heide (F) Master“, bauseits farbbehandelt (Gestaltungsbeispiel mit Joda®Color Wetterschutzöl Grauweiß).



Modernes 4-Pfosten-Doppelcarport „Heidelberg (F) Master“, bauseits farbbehandelt (Gestaltungsbeispiel mit Joda®Color Nordische Deckfarbe Anthrazit)

SPAX® CARPORT

- weniger sichtbare Verschraubungen* – exklusiv von SPAX®
- mit elegant-schmäler Holzblende
- funktionales 4-Pfosten-Design-Carport für bequemen Aus- und Einstieg
- inkl. umfangreicher Typenstatik

*Pfosten, Sattelbalken & Pfetten mit Spax® Verbindungen



Modell „Heide (F) Master“. Abbildung zeigt Gestaltungsbeispiel

HEIDE

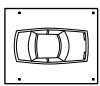
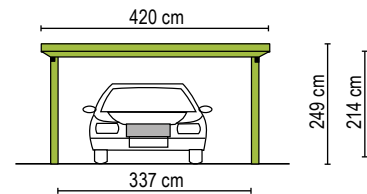

600 cm lang

HOLZARTEN	Master Fichte-KVH		Perfect Fichte-Leimholz	
Bedachung	Art.-Nr.	Preis in €	Art.-Nr.	Preis in €
(F) Foliendach	89199000	4.779,99	89199001	5.449,99



Modell „Heidelberg (F) Master“. Abbildung zeigt Gestaltungsbeispiel

HEIDELBERG

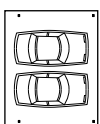
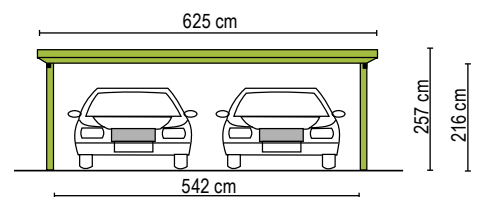

600 cm lang

HOLZARTEN	Master Fichte-KVH		Perfect Fichte-Leimholz	
Bedachung	Art.-Nr.	Preis in €	Art.-Nr.	Preis in €
(F) Foliendach	89199002	6.449,99	89199003	7.559,99

Erläuterung Bedachungsmöglichkeiten:

- F** wartungsfreies Foliendach mit begehbare EPDM-Folie (1,5 mm stark), Fasebrettern (22,5 mm) und Foliendachablauf. Diese Variante empfehlen wir bei geschlossenen Carports.

Alle Preise ohne Geräteraume. Weitere Informationen zu den unterschiedlichen Bedachungsmöglichkeiten finden Sie ab Seite 12. Carport-Planer: siehe ab Seite 15.

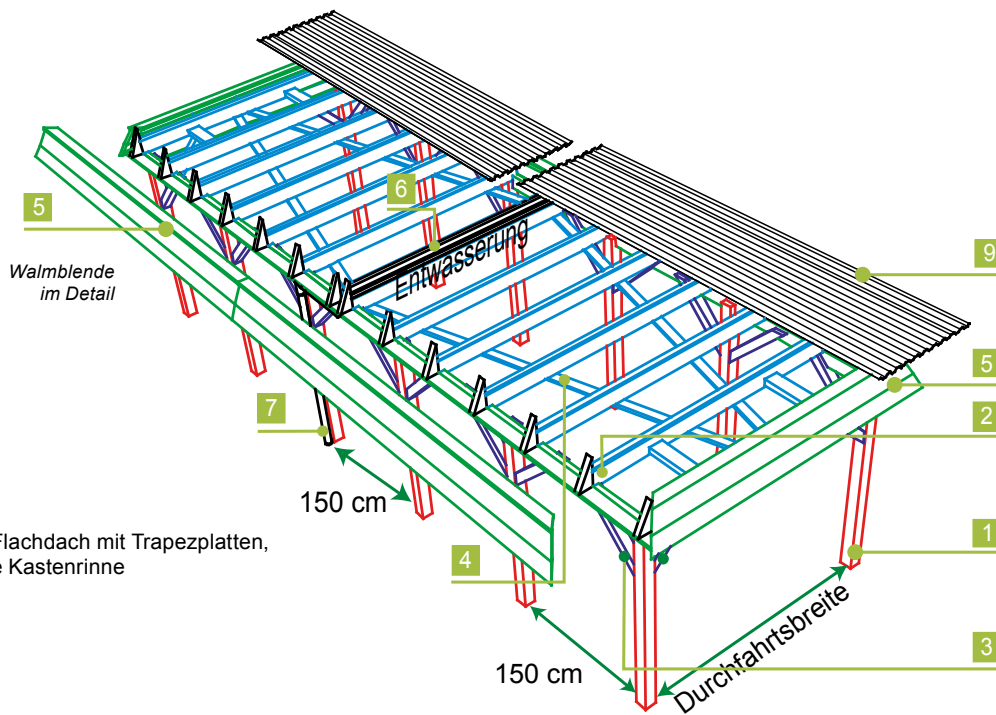

Explosions-Detail: Flachdach mit Trapezplatten, mittig innenliegende Kastenrinne

LIEFERUMFANG

Konstruktion mit Walmblende

1 Pfosten

glatt gehobelt und gefast, 115 x 115 x 2.100 mm, Abstand 150 cm. Ergänzende H-Pfostenanker (8 x 80 x 800 mm) finden Sie auf Seite 110.

2 Sattelbalken und Pfetten

Großzügig dimensioniert: massive Sattelbalken und Pfetten. Für eine einfache Montage sind die Pfosten und die Pfetten bereits ausgeklinkt.

3 Längskopfband

Prägnant: massive Längs-Kopfbänder geben extra Halt. Auch hier gilt: einfache Montage dank vorgefertigter Hölzer.

4 Windverband

Zur Aussteifung in der Dachebene: Für die Bedachungsarten O, A und T liefert Joda® Extra-Hölzer (24 x 95 mm/gehobelt).

5 Walmklötze, Stirnbretter, Schindeln

Als umlaufende Holzblende bestehend aus je zwei Stirnbrettern pro Seite mit Faserzementschindeln.

6 7 Rinne, Fallrohr

Integrierter Wasserablauf in der Mitte des Flachdaches: innenliegende Carportrinne, Material: PVC-Braun. Entwässerung bis Oberkante Erdreich bzw. Pflasterfläche. Bei A und T: Kastenrinne (kann bei Starkregen überlaufen). Bei Flachdachcarports ab 6 m Breite statt PVC-Rinne EPDM-Folienrinne empfohlen.

8 Zubehörpaket

und Montageanleitung

9 Trapezprofil aus Stahl

Das ist das Standard-Dach, weitere Bedachungsmöglichkeiten werden auf Seite 91 präsentiert.



NICHT VERGESSEN

H-Pfostenanker bzw. CMR oder CMS Stützenfuß (siehe Seite 110), für besonders hohe statische Beanspruchung).

EXTRAS

Extras wie Wände, Fachwerke, Pfostenanker, Längs-/Querkopfbänder, Leimholzbögen etc. finden Sie ab Seite 102, alles rund um das Dach finden Sie ab Seite 90, integrierte Geräteraume ab Seite 78.



WEITERE EXTRAS?

Den passenden Fachhändler in Ihrer Nähe finden Sie auch unter www.joda.de



DAS JODA® FLACHDACH MIT WALMBLENDE

**AUCH ALS
WANDANBAU
LIEFERBAR**

Walmbleden im Landhausstil geben Ihrem Carport eine leicht elegante Note. So wertet die freitragende Konstruktion nahezu jede Eingangssituation am Haus auf.

Die Blende wird umlaufend mit Faserzementschindeln verkleidet. Joda®Standard: Rot und Anthrazit.

EXTRAS? MACHEN WIR!

Auf Anfrage gerne möglich: Gestalten Sie die umlaufende Blende breiter, schmaler oder mit anderen Materialien, z. B. mit originalem Schiefer. Oder mit Dachpfannen passend zum Dach des Wohngebäudes. Joda® baut Ihr Carport!

ABSTELLRAUM & CO

Ob mit großer Kammer oder elegantem Leimholzbogen: Gestalten Sie Ihr Carport individuell.

WANDANBAU

Joda®Flachdach-Carports können auch direkt an die Hauswand gesetzt werden. Auf Anfrage: Wandanbaumodelle enthalten ein extra Wandanschluss-Set.

WICHTIG!

Für alle unsere Flachdach-Carports gilt der Pfostenabstand von 150 cm*. Der dazu empfohlene H-Pfostenträger misst 8 x 80 x 800 mm (bei offener Variante). Den Lieferumfang eines Komplettbausatzes finden Sie auf der linken Seite.

* Für das Carport-Modell „Brühl“ gilt: der Pfostenabstand 180 cm.

Alle Maße in diesem Kapitel sind ca.-Angaben. Für alle Abb. gilt: Zubehör und Deko nicht im Lieferumfang enthalten.



Modell „Grömitz (F), „Natur“ – Sondermodell

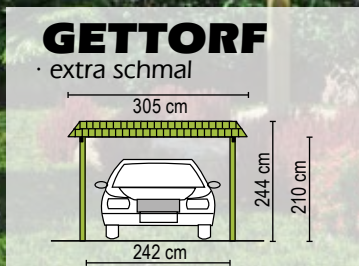

Modell „Gettorf K (A)“, Classic, hier mit Querkopfbändern – Abbildung zeigt Sonderausstattung

KURZ (K)

556 cm lang

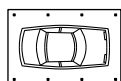

HOLZARTEN	Classic Kiefer KDI	Natur Lärche	Master Fichte-KVH	Perfect Fichte-Leimholz	Select Fichte-Leimholz					
Bedachung	Art.-Nr.	Preis in €	Art.-Nr.	Preis in €	Art.-Nr.	Preis in €	Art.-Nr.	Preis in €	Art.-Nr.	Preis in €
(O) ohne Bedachung	89120101	1.939,99	89121104	2.419,99	89121501	2.509,99	89122101	3.049,99	89123101	5.449,99
(A) *Trapez-Profil	89120102	2.569,99	89121106	3.059,99	89121502	3.139,99	89122102	3.689,99	89123102	6.089,99
(T) *Trapez-Profil, tropfhemmend	89120103	2.659,99	89121108	3.169,99	89121503	3.249,99	89122103	3.879,99	89123103	6.279,99
(G) Grünbedachung/vorbereitet	89120104	2.749,99	89121110	3.229,99	89121504	3.319,99	89122104	3.979,99	89123104	6.379,99
(F) Foliendach	89120106	3.699,99	89121114	4.139,99	89121505	4.229,99	89122105	4.799,99	89123105	7.199,99

MITTEL (M)

717 cm lang

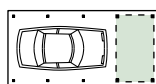

Bedachung	Art.-Nr.	Preis in €	Art.-Nr.	Preis in €	Art.-Nr.	Preis in €	Art.-Nr.	Preis in €	Art.-Nr.	Preis in €
(O) ohne Bedachung	89120111	2.389,99	89121116	2.989,99	89121506	3.089,99	89122106	3.759,99	89123106	6.559,99
(A) *Trapez-Profil	89120112	3.129,99	89121118	3.729,99	89121507	3.829,99	89122107	4.499,99	89123107	7.299,99
(T) *Trapez-Profil, tropfhemmend	89120113	3.169,99	89121120	3.769,99	89121508	3.869,99	89122108	4.539,99	89123108	7.339,99
(G) Grünbedachung/vorbereitet	89120114	3.429,99	89121122	4.029,99	89121509	4.149,99	89122109	4.979,99	89123109	7.779,99
(F) Foliendach	89120116	4.489,99	89121125	5.039,99	89121510	5.149,99	89122110	5.849,99	89123110	8.649,99
Geräteraum T 01 (4,67 m ²)	89180110	2.069,99	89181102	2.419,99	89182002	2.249,99	89182102	2.319,99	89183102	2.619,99
Geräteraum T 09 (2,99 m ²)	89180118	1.619,99	89181134	1.889,99	89182019	1.779,99	89182119	1.849,99	89183119	2.149,99

LANG (L)

879 cm lang

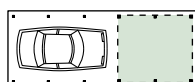

Bedachung	Art.-Nr.	Preis in €	Art.-Nr.	Preis in €	Art.-Nr.	Preis in €	Art.-Nr.	Preis in €	Art.-Nr.	Preis in €
(O) ohne Bedachung	89120121	2.869,99	89121126	3.599,99	89121511	3.719,99	89122111	4.569,99	89123111	7.669,99
(A) *Trapez-Profil	89120122	3.769,99	89121128	4.499,99	89121512	4.619,99	89122112	5.479,99	89123112	8.579,99
(T) *Trapez-Profil, tropfhemmend	89120123	3.809,99	89121130	4.549,99	89121513	4.669,99	89122113	5.519,99	89123113	8.619,99
(G) Grünbedachung/vorbereitet	89120124	4.069,99	89121132	4.789,99	89121514	4.829,99	89122114	5.959,99	89123114	9.059,99
(F) Foliendach	89120126	5.409,99	89121135	6.109,99	89121515	6.249,99	89122115	7.199,99	89123115	10.299,99
Geräteraum T 01 (4,67 m ²)	89180110	2.069,99	89181102	2.419,99	89182002	2.249,99	89182102	2.319,99	89183102	2.619,99
Geräteraum T 05 (9,05 m ²)	89180114	2.569,99	89181118	3.019,99	89182011	2.789,99	89182111	2.859,99	89183111	3.309,99
Geräteraum T 09 (2,99 m ²)	89180118	1.619,99	89181134	1.889,99	89182019	1.779,99	89182119	1.849,99	89183119	2.149,99
Geräteraum T 11 (5,80 m ²)	89180120	2.139,99	89181138	2.509,99	89182021	2.349,99	89182121	2.439,99	89183121	2.789,99

Genauere Beschreibung zu den Geräteräumen ab Seite 78

Erläuterung Bedachungsmöglichkeiten:

*Geändertes Dachaußenmaß bei Bedachung A und T.

O ohne Bedachung (für Lichtplatten nicht geeignet, da Gefälle zu gering), ohne Dachrinnen-Entwässerungsmaterial.

A *mit hellgrauen Stahl-Trapezplatten (beschichtet mit Polyester). Achtung: hier kann sich gegebenenfalls Schwitzwasser bilden. Joda® empfiehlt die Dachausführung „T“.

T *mit hellgrauen Stahl-Trapezplatten, Unterseite mit tropfhemmendem Filz. Bitte achten Sie beim Einbau von Wandelementen auf ausreichend Durchlüftung und „Spritzwasser-Abstand“.

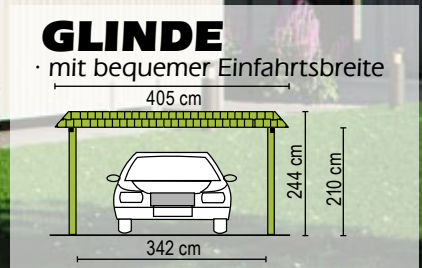

Modell „Glinde L (T) Select“ mit Geräteraum Typ 11 – Abbildung zeigt Sonderausstattung

KURZ (K)

556 cm lang

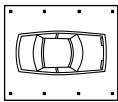

HOLZARTEN	Classic Kiefer KDI	Natur Lärche	Master Fichte-KVH	Perfect Fichte-Leimholz	Select Fichte-Leimholz					
Bedachung	Art.-Nr.	Preis in €	Art.-Nr.	Preis in €	Art.-Nr.	Preis in €	Art.-Nr.	Preis in €	Art.-Nr.	Preis in €
(O) ohne Bedachung	89120201	2.139,99	89121204	2.689,99	89121533	2.779,99	89122201	3.389,99	89123201	5.789,99
(A) *Trapez-Profil	89120202	2.949,99	89121206	3.499,99	89121534	3.599,99	89122202	4.199,99	89123202	6.599,99
(T) *Trapez-Profil, tropfhemmend	89120203	2.999,99	89121208	3.599,99	89121535	3.639,99	89122203	4.239,99	89123203	6.639,99
(G) Grünbedachung/vorbereitet	89120204	3.579,99	89121210	4.319,99	89121536	4.469,99	89122204	5.479,99	89123204	7.879,99
(F) Foliendach	89120206	4.329,99	89121213	4.819,99	89121537	4.909,99	89122205	5.529,99	89123205	7.929,99

MITTEL (M)

717 cm lang

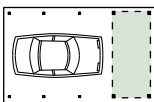

Bedachung	Art.-Nr.	Preis in €	Art.-Nr.	Preis in €	Art.-Nr.	Preis in €	Art.-Nr.	Preis in €	Art.-Nr.	Preis in €
(O) ohne Bedachung	89120211	2.619,99	89121214	3.289,99	89121538	3.409,99	89122206	4.149,99	89123206	6.949,99
(A) *Trapez-Profil	89120212	3.619,99	89121216	4.319,99	89121539	4.439,99	89122207	5.259,99	89123207	8.059,99
(T) *Trapez-Profil, tropfhemmend	89120213	3.669,99	89121218	4.299,99	89121540	4.499,99	89122208	5.299,99	89123208	8.099,99
(G) Grünbedachung/vorbereitet	89120214	4.189,99	89121220	4.989,99	89121541	5.149,99	89122209	6.249,99	89123209	9.049,99
(F) Foliendach	89120216	5.269,99	89121223	5.889,99	89121542	6.009,99	89122210	6.809,99	89123210	9.609,99
Geräteraum T 02 (6,23 m ²)	89180111	2.109,99	89181106	2.469,99	89182004	2.299,99	89182104	2.389,99	89183104	2.799,99
Geräteraum T 09 (2,99 m ²)	89180118	1.619,99	89181134	1.889,99	89182019	1.779,99	89182119	1.849,99	89183119	2.149,99

LANG (L)

879 cm lang

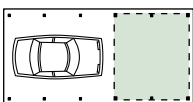

Bedachung	Art.-Nr.	Preis in €	Art.-Nr.	Preis in €	Art.-Nr.	Preis in €	Art.-Nr.	Preis in €	Art.-Nr.	Preis in €
(O) ohne Bedachung	89120221	2.999,99	89121224	3.749,99	89121543	3.879,99	89122211	4.709,99	89123211	7.809,99
(A) *Trapez-Profil	89120222	4.189,99	89121226	4.949,99	89121544	5.069,99	89122212	5.909,99	89123212	9.009,99
(T) *Trapez-Profil, tropfhemmend	89120223	4.259,99	89121228	5.019,99	89121545	5.139,99	89122213	5.979,99	89123213	9.079,99
(G) Grünbedachung/vorbereitet	89120224	5.219,99	89121230	6.299,99	89121546	6.539,99	89122214	8.029,99	89123214	11.129,99
(F) Foliendach	89120226	6.159,99	89121233	6.859,99	89121547	6.999,99	89122215	7.909,99	89123215	11.009,99
Geräteraum T 02 (6,23 m ²)	89180111	2.109,99	89181106	2.469,99	89182004	2.299,99	89182104	2.389,99	89183104	2.799,99
Geräteraum T 06 (12,06 m ²)	89180115	2.579,99	89181122	3.039,99	89182013	2.809,99	89182113	2.889,99	89183113	3.339,99
Geräteraum T 09 (2,99 m ²)	89180118	1.619,99	89181134	1.889,99	89182019	1.779,99	89182119	1.849,99	89183119	2.149,99
Geräteraum T 11 (5,80 m ²)	89180120	2.139,99	89181138	2.509,99	89182021	2.349,99	89182121	2.439,99	89183121	2.789,99

Genauere Beschreibung zu den Geräteräumen ab Seite 78

Alle Preise ohne Geräteräume. Weitere Informationen zu den unterschiedlichen Bedachungsmöglichkeiten finden Sie ab Seite 12. Carport-Planer: siehe ab Seite 15.

G Basis für Grünbedachung: Eindeckung mit 22,5 mm Faserbrettern, ohne Entwässerungsmaterial, ohne Folien etc. (da im Gründachbausatz enthalten). Genaue Höhenangaben bitte erfragen. Diese Variante empfehlen wir bei geschlossenen Carports.

F wartungsfreies Foliendach mit begehbare EPDM-Folie (1,5 mm stark), Faserbrettern (22,5 mm) und Foliendachablauf. Diese Variante empfehlen wir bei geschlossenen Carports.

GLÜCKSBURG

mit extra Platz

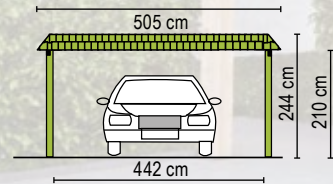

Modell „Glücksburg M (T)“, Natur – Abbildung zeigt Sonderausstattung

KURZ (K)

556 cm lang

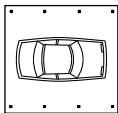

HOLZARTEN	Classic Kiefer KDI	Natur Lärche	Master Fichte-KVH	Perfect Fichte-Leimholz	Select Fichte-Leimholz					
Bedachung	Art.-Nr.	Preis in €	Art.-Nr.	Preis in €	Art.-Nr.	Preis in €	Art.-Nr.	Preis in €	Art.-Nr.	Preis in €
(O) ohne Bedachung	89120301	2.459,99	89121304	3.069,99	89121601	3.169,99	89122301	3.869,99	89123301	6.269,99
(A) *Trapez-Profil	89120302	3.509,99	89121306	4.099,99	89121602	4.219,99	89122302	4.899,99	89123302	7.299,99
(T) *Trapez-Profil, tropfhemmend	89120303	3.529,99	89121308	4.199,99	89121603	4.219,99	89122303	4.939,99	89123303	7.339,99
(G) Grünbedachung/vorbereitet	89120304	4.289,99	89121310	5.009,99	89121604	5.159,99	89122304	6.239,99	89123304	8.639,99
(F) Foliendach	89120306	5.319,99	89121313	5.859,99	89121605	5.969,99	89122305	5.729,99	89123305	8.129,99

MITTEL (M)

717 cm lang

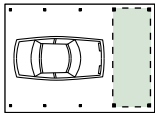

Bedachung	Art.-Nr.	Preis in €	Art.-Nr.	Preis in €	Art.-Nr.	Preis in €	Art.-Nr.	Preis in €	Art.-Nr.	Preis in €
(O) ohne Bedachung	89120311	2.939,99	89121314	3.689,99	89121606	3.819,99	89122306	4.699,99	89123306	7.499,99
(A) *Trapez-Profil	89120312	4.149,99	89121316	4.899,99	89121607	5.029,99	89122307	5.899,99	89123307	8.699,99
(T) *Trapez-Profil, tropfhemmend	89120313	4.219,99	89121318	4.969,99	89121608	5.099,99	89122308	5.969,99	89123308	8.769,99
(G) Grünbedachung/vorbereitet	89120314	5.209,99	89121320	6.089,99	89121609	6.279,99	89122309	7.629,99	89123309	10.429,99
(F) Foliendach	89120316	6.629,99	89121323	7.299,99	89121610	7.439,99	89122310	8.399,99	89123310	11.199,99
Geräteraum T 03 (7,96 m ²)	89180112	2.629,99	89181110	3.109,99	89182007	2.879,99	89182107	2.989,99	89183107	3.439,99
Geräteraum T 09 (2,99 m ²)	89180118	1.619,99	89181134	1.889,99	89182019	1.779,99	89182119	1.849,99	89183119	2.149,99
Geräteraum T 10 (5,80 m ²)	89180119	2.159,99	89181136	2.549,99	89182020	2.389,99	89182120	2.499,99	89183120	2.849,99

LANG (L)

879 cm lang

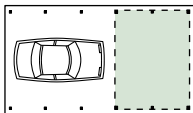

Bedachung	Art.-Nr.	Preis in €	Art.-Nr.	Preis in €	Art.-Nr.	Preis in €	Art.-Nr.	Preis in €	Art.-Nr.	Preis in €
(O) ohne Bedachung	89120321	3.539,99	89121324	4.449,99	89121611	4.609,99	89122311	5.699,99	89123311	8.799,99
(A) *Trapez-Profil	89120322	4.899,99	89121326	5.899,99	89121612	5.999,99	89122312	7.159,99	89123312	10.259,99
(T) *Trapez-Profil, tropfhemmend	89120323	4.999,99	89121328	5.919,99	89121613	6.099,99	89122313	7.199,99	89123313	10.299,99
(G) Grünbedachung/vorbereitet	89120324	6.139,99	89121330	7.179,99	89121614	7.409,99	89122314	9.039,99	89123314	12.139,99
(F) Foliendach	89120326	7.879,99	89121333	8.699,99	89121615	8.879,99	89122315	10.079,99	89123315	13.179,99
Geräteraum T 03 (7,96 m ²)	89180112	2.629,99	89181110	3.109,99	89182007	2.879,99	89182107	2.989,99	89183107	3.439,99
Geräteraum T 05 (9,05 m ²)	89180114	2.569,99	89181118	3.019,99	89182011	2.789,99	89182111	2.859,99	89183111	3.309,99
Geräteraum T 07 (15,41 m ²)	89180116	3.099,99	89181126	3.669,99	89182015	3.379,99	89182115	3.489,99	89183115	3.939,99
Geräteraum T 09 (2,99 m ²)	89180118	1.619,99	89181134	1.889,99	89182019	1.779,99	89182119	1.849,99	89183119	2.149,99
Geräteraum T 10 (5,80 m ²)	89180119	2.159,99	89181136	2.549,99	89182020	2.389,99	89182120	2.499,99	89183120	2.849,99
Geräteraum T 11 (5,80 m ²)	89180120	2.139,99	89181138	2.509,99	89182021	2.349,99	89182121	2.439,99	89183121	2.789,99

Genauere Beschreibung zu den Geräteraum ab Seite 78

Erläuterung Bedachungsmöglichkeiten:

*Geändertes Dachaußenmaß bei Bedachung A und T.

O ohne Bedachung (für Lichtplatten nicht geeignet, da Gefälle zu gering), ohne Dachrinnen-Entwässerungsmaterial.

A *mit hellgrauen Stahl-Trapezplatten (beschichtet mit Polyester). Achtung: hier kann sich gegebenenfalls Schwitzwasser bilden. Joda® empfiehlt die Dachausführung „T“.

T *mit hellgrauen Stahl-Trapezplatten, Unterseite mit tropfhemmendem Filz. Bitte achten Sie beim Einbau von Wandelementen auf ausreichend Durchlüftung und „Spritzwasser-Abstand“.

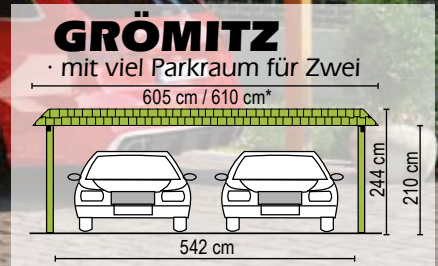

Modell „Grömitz K (G)“, Natur, Abb. zeigt Gestaltungsbeispiel mit Querkopfbänder

KURZ (K)

556 cm lang

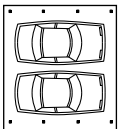

HOLZARTEN	Classic Kiefer KDI	Natur Lärche	Master Fichte-KVH	Perfect Fichte-Leimholz	Select Fichte-Leimholz					
Bedachung	Art.-Nr.	Preis in €	Art.-Nr.	Preis in €	Art.-Nr.	Preis in €	Art.-Nr.	Preis in €	Art.-Nr.	Preis in €
(O) ohne Bedachung	89120401	2.889,99	89121404	3.679,99	89121565	3.819,99	89122401	4.749,99	89123401	7.149,99
(A) *Trapez-Profil	89120402	4.249,99	89121406	5.059,99	89121566	5.199,99	89122402	6.179,99	89123402	8.579,99
(T) *Trapez-Profil, tropfhemmend	89120403	4.319,99	89121408	5.139,99	89121567	5.279,99	89122403	6.249,99	89123403	8.649,99
(G) Grünbedachung / vorbereitet	89120404	4.609,99	89121410	5.389,99	89121568	5.559,99	89122404	6.719,99	89123404	9.119,99
(F) Foliendach	89120406	6.019,99	89121413	6.739,99	89121569	6.899,99	89122405	7.889,99	89123405	10.289,99

MITTEL (M)

717 cm lang

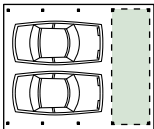

Bedachung	Art.-Nr.	Preis in €	Art.-Nr.	Preis in €	Art.-Nr.	Preis in €	Art.-Nr.	Preis in €	Art.-Nr.	Preis in €
(O) ohne Bedachung	89120411	3.469,99	89121414	4.439,99	89121570	4.619,99	89122406	5.789,99	89123406	8.589,99
(A) *Trapez-Profil	89120412	5.119,99	89121416	6.119,99	89121571	6.299,99	89122407	7.499,99	89123407	10.299,99
(T) *Trapez-Profil, tropfhemmend	89120413	5.169,99	89121418	6.139,99	89121572	6.319,99	89122408	7.599,99	89123408	10.399,99
(G) Grünbedachung / vorbereitet	89120414	5.429,99	89121420	6.389,99	89121573	6.589,99	89122409	8.049,99	89123409	10.849,99
(F) Foliendach	89120416	7.379,99	89121423	8.219,99	89121574	8.399,99	89122410	9.789,99	89123410	12.589,99
Geräteraum T 04 (9,69 m ²)	89180113	2.659,99	89181114	3.149,99	89182009	2.929,99	89182109	3.059,99	89183109	3.509,99
Geräteraum T 09 (2,99 m ²)	89180118	1.619,99	89181134	1.889,99	89182019	1.779,99	89182119	1.849,99	89183119	2.149,99
Geräteraum T 10 (5,80 m ²)	89180119	2.159,99	89181136	2.549,99	89182020	2.389,99	89182120	2.499,99	89183120	2.849,99

LANG (L)

879 cm lang

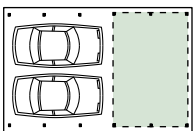

Bedachung	Art.-Nr.	Preis in €	Art.-Nr.	Preis in €	Art.-Nr.	Preis in €	Art.-Nr.	Preis in €	Art.-Nr.	Preis in €
(O) ohne Bedachung	89120421	4.159,99	89121424	5.339,99	89121575	5.559,99	89122411	6.999,99	89123411	10.099,99
(A) *Trapez-Profil	89120422	6.159,99	89121426	7.379,99	89121576	7.609,99	89122412	9.099,99	89123412	12.199,99
(T) *Trapez-Profil, tropfhemmend	89120423	6.399,99	89121428	7.679,99	89121577	7.909,99	89122413	9.599,99	89123413	12.699,99
(G) Grünbedachung / vorbereitet	89120424	6.399,99	89121430	7.539,99	89121578	7.789,99	89122414	9.549,99	89123414	12.649,99
(F) Foliendach	89120426	8.739,99	89121433	9.829,99	89121579	10.069,99	89122415	11.629,99	89123415	14.729,99
Geräteraum T 04 (9,69 m ²)	89180113	2.659,99	89181114	3.149,99	89182009	2.929,99	89182109	3.059,99	89183109	3.509,99
Geräteraum T 08 (18,76 m ²)	89180117	3.169,99	89181130	3.779,99	89182017	3.499,99	89182117	3.649,99	89183117	4.249,99
Geräteraum T 09 (2,99 m ²)	89180118	1.619,99	89181134	1.889,99	89182019	1.779,99	89182119	1.849,99	89183119	2.149,99
Geräteraum T 10 (5,80 m ²)	89180119	2.159,99	89181136	2.549,99	89182020	2.389,99	89182120	2.499,99	89183120	2.849,99
Geräteraum T 12 (11,20 m ²)	89180121	2.689,99	89181140	3.189,99	89182022	2.969,99	89182122	3.109,99	89183122	3.559,99

Genauere Beschreibung zu den Geräteräumen ab Seite 78

Alle Preise ohne Geräteräume. Weitere Informationen zu den unterschiedlichen Bedachungsmöglichkeiten finden Sie ab Seite 12. Carport-Planer: siehe ab Seite 15.

G Basis für Grünbedachung: Eindeckung mit 22,5 mm Faserbrettern, ohne Entwässerungsmaterial, ohne Folien etc. (da im Gründachbausatz enthalten). Genaue Höhenangaben bitte erfragen. Diese Variante empfehlen wir bei geschlossenen Carports.

F wartungsfreies Foliendach mit begehbaren EPDM-Folie (1,5 mm stark), Faserbrettern (22,5 mm) und Foliendachablauf. Diese Variante empfehlen wir bei geschlossenen Carports.

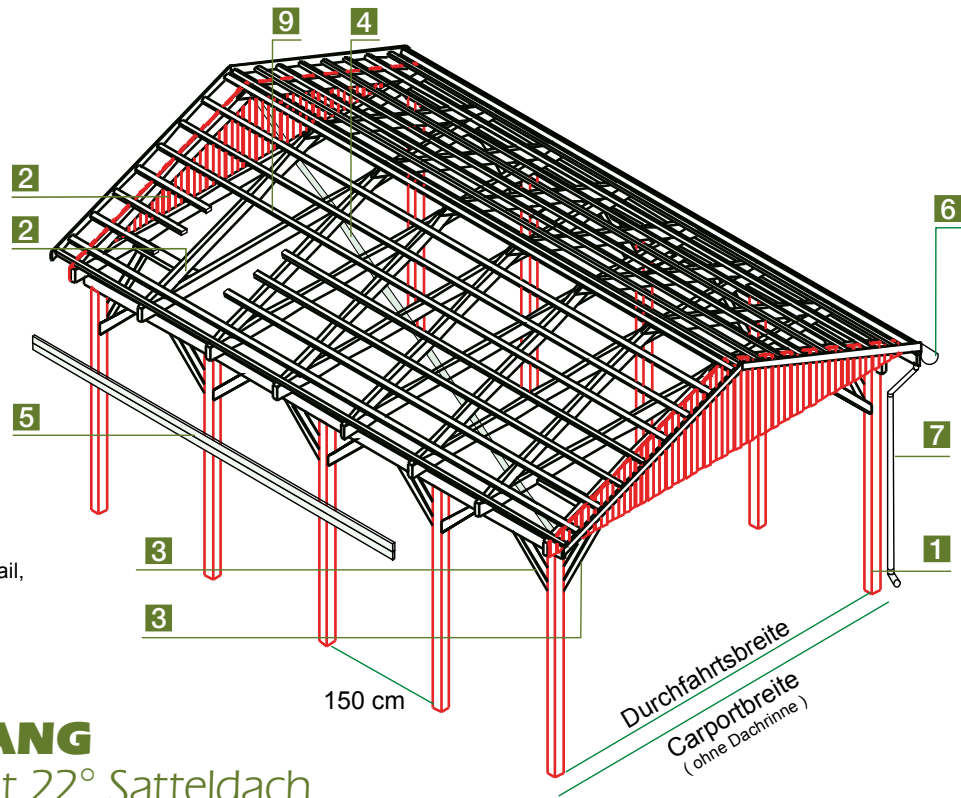

Konstruktion im Explosions-Detail,
gilt für 22°-Dachneigung

LIEFERUMFANG

Konstruktion mit 22° Satteldach

1 Pfosten

glatt gehobelt und gefast, 115 x 115 x 2.100 mm, Abstand 150 cm. Ergänzende H-Pfostenanker (8 x 80 x 800 mm) finden Sie auf Seite 110.

2 Dachgebinde-Dreieck

Das vorgefertigte Dachgebinde-Dreieck stützt sich auf den Sattelbalken. Zwei Gebinde erhalten ab Werk eine Profilholzverkleidung.

3 Kopfbänder

Prägnant: massive Längs- und Querkopfbänder sowie Wechsel geben extra Halt. Auch hier gilt: einfache Montage dank vorgefertigter Hölzer.

4 Windverband

Zur Aussteifung in der Diagonalen liefert Joda® gehobelte Latten mit (24 x 95 mm; gilt für die Bedachungsarten D und O).

5 Stirnbretter

Auch die seitlichen Stirnbretter sorgen für eine gute Optik.

6 7 Rinne, Fallrohr

Je Seite eine braune 8-teilige/ 100 mm PVC-Halbrund-Regenrinne. Der Wasserablauf erfolgt über ein Fallrohr, Entwässerung bis Oberkante Erdreich bzw. Pflasterfläche.

8 Zubehörpaket

und Montageanleitung

9 Betondachstein

Ohne Abbildung: Standard am Dach sind die Betondachsteine Benders Palema-S Benderit (ohne Sturmhaken). Dazu: Ortgangblech und Firststeine.

NICHT VERGESSEN

H-Pfostenanker bzw. CMR oder CMS Stützenfuß (siehe Seite 110), für besonders hohe statische Beanspruchung.

EXTRAS

Extras wie Wände, Fachwerke, Pfostenanker, Längs-/Querkopfbänder, Leimholzbögen etc. finden Sie ab Seite 102, alles rund um das Dach finden Sie ab Seite 90, integrierte Geräteräume ab Seite 78.



WEITERE EXTRAS?

Ihr Joda®Fachberater hilft Ihnen gerne weiter.

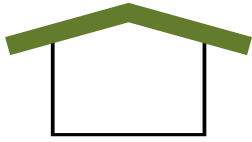

DAS JODA® SATTELDACH MIT 22°-DACHNEIGUNG

Passend zur klassischen „Hausform“ und nur zum Parken viel zu schade: Unter den Schrägen dieser typischen Dachform bietet sich extra Stauraum für Leichtes wie Leiter, Surfbrett und Co. Beste Benders-Betondachsteine im Palema- S-Benderit decken die Joda® Satteldächer. Auch hier gilt: Andere Materialien sind auf Anfrage lieferbar. Die Giebelblende ist mit typischen Ortgangblechen klassisch verkleidet.



EXTRAS? MACHEN WIR!

Ortgangbleche und Benders-Betondachsteine krönen die Dächer. Andere Typen sind lieferbar. Bedachungsarten wie z. B. Pfannen- bzw. Stahl-Trapezprofile, Schindeldach, Kurzwellplatten etc. realisiert Joda® gerne. Gegen Aufpreis erhalten Sie die Dachrinnen auch aus beschichtetem Stahl, Zink oder Kupfer. Joda® baut Ihr Carport!

ABSTELLRAUM & CO

Ob mit großer Kammer oder elegantem Leimholzbogen: Gestalten Sie Ihr Carport individuell.

WICHTIG!

Für alle unsere Satteldach-Carports gilt ein Pfostenabstand von 150 cm. Der dazu empfohlene H-Pfostenträger misst 8 x 80 x 800 mm (bei offener Variante). Den Lieferumfang eines Komplettbausatzes finden Sie auf der linken Seite.



Alle Maße in diesem Kapitel sind ca.-Angaben. Für alle Abb. gilt: Zubehör und Deko nicht im Lieferumfang enthalten.



22° SATTELDACH

Modell „Walsrode M (D), Select“, Gestaltungsbeispiel mit Geräteraum Typ 03 und Querkopfbänder



WEDEL

extra schmal

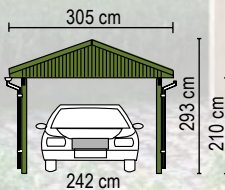

Modell „Wedel M (D), Natur“ mit Geräteraum Typ 01. Abb. zeigt Gestaltungsbeispiel mit ausgemauertem Fachwerk und Querkopfbändern.

HOLZARTEN	Classic Kiefer KDI		Natur Lärche		Master Fichte-KVH		Perfect Fichte-Leimholz		Select Fichte-Leimholz	
Bedachung	Art.-Nr.	Preis in €	Art.-Nr.	Preis in €	Art.-Nr.	Preis in €	Art.-Nr.	Preis in €	Art.-Nr.	Preis in €
(D) komplett	89150000	3.379,99	89150152	3.939,99	89150181	4.039,99	89150201	4.769,99	89150251	7.169,99
(O) ohne Dachpfannen u. Entwässerung	89150005	1.839,99	89150154	2.399,99	89150182	2.499,99	89150202	3.239,99	89150252	5.639,99
(G) Grünbedachung / vorbereitet	89150015	2.719,99	89150158	3.209,99	89150183	3.329,99	89150203	4.099,99	89150253	6.499,99

Carport-Dachfläche: 18,50 m²

KURZ (K)

573 cm lang

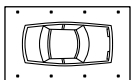

Bedachung	Art.-Nr.	Preis in €	Art.-Nr.	Preis in €	Art.-Nr.	Preis in €	Art.-Nr.	Preis in €	Art.-Nr.	Preis in €
(D) komplett	89150020	4.119,99	89150160	4.819,99	89150184	4.959,99	89150204	5.899,99	89150254	8.699,99
(O) ohne Dachpfannen u. Entwässerung	89150025	2.249,99	89150162	2.959,99	89150185	3.099,99	89150205	4.039,99	89150255	6.839,99
(G) Grünbedachung / vorbereitet	89150035	3.319,99	89150166	3.939,99	89150186	4.089,99	89150206	5.049,99	89150256	7.849,99
Geräteraum T 01 (4,67 m ²)	89180110	2.069,99	89181102	2.419,99	89182002	2.249,99	89182102	2.319,99	89183102	2.619,99
Geräteraum T 09 (2,99 m ²)	89180118	1.619,99	89181134	1.889,99	89182019	1.779,99	89182119	1.849,99	89183119	2.149,99

Carport-Dachfläche: 23,40 m²

MITTEL (M)

723 cm lang

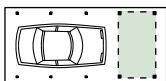

Bedachung	Art.-Nr.	Preis in €	Art.-Nr.	Preis in €	Art.-Nr.	Preis in €	Art.-Nr.	Preis in €	Art.-Nr.	Preis in €
(D) komplett	89150040	4.749,99	89150168	5.619,99	89150187	5.789,99	89150207	6.969,99	89150257	10.069,99
(O) ohne Dachpfannen u. Entwässerung	89150045	2.689,99	89150170	3.559,99	89150188	3.729,99	89150208	4.909,99	89150258	8.009,99
(G) Grünbedachung / vorbereitet	89150055	3.849,99	89150174	4.709,99	89150189	4.879,99	89150209	6.099,99	89150259	9.199,99
Geräteraum T 01 (4,67 m ²)	89180110	2.069,99	89181102	2.419,99	89182002	2.249,99	89182102	2.319,99	89183102	2.619,99
Geräteraum T 05 (9,05 m ²)	89180114	2.569,99	89181118	3.019,99	89182011	2.789,99	89182111	2.859,99	89183111	3.309,99
Geräteraum T 09 (2,99 m ²)	89180118	1.619,99	89181134	1.889,99	89182019	1.779,99	89182119	1.849,99	89183119	2.149,99
Geräteraum T 11 (5,80 m ²)	89180120	2.139,99	89181138	2.509,99	89182021	2.349,99	89182121	2.439,99	89183121	2.789,99

Carport-Dachfläche: 29,20 m²

■ Genaue Beschreibung zu den Geräteraumen ab Seite 78

Erläuterung Bedachungsmöglichkeiten:

- D** mit Betondachsteinen (Pfannen Benders Palema-S Benderit ohne Sturmhaken), Standardfarbe matt, inklusive Firststeine und Rinne. **O** ohne Bedachung und ohne Rinne. Lattung wird mitgeliefert.

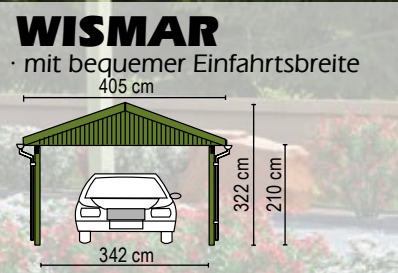

Modell „Wismar L(D) Classic“, Gestaltungsbeispiel mit Geräteraum Typ 06 und Querkopfbändern

KURZ (K)

573 cm lang

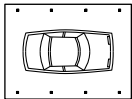

HOLZARTEN	Classic Kiefer KDI	Natur Lärche	Master Fichte-KVH	Perfect Fichte-Leimholz	Select Fichte-Leimholz					
Bedachung	Art.-Nr.	Preis in €	Art.-Nr.	Preis in €	Art.-Nr.	Preis in €	Art.-Nr.	Preis in €	Art.-Nr.	Preis in €
(D) komplett	89151005	4.269,99	89151152	4.969,99	89151181	5.099,99	89151201	5.959,99	89151251	8.359,99
(O) ohne Dachpfannen u. Entwässerung	89151010	2.569,99	89151154	3.269,99	89151182	3.399,99	89151202	4.259,99	89151252	6.659,99
(G) Grünbedachung/vorbereitet	89151020	3.669,99	89151158	4.279,99	89151183	4.419,99	89151203	5.309,99	89151253	7.709,99

Carport-Dachfläche: 24,70 m²

MITTEL (M)

723 cm lang

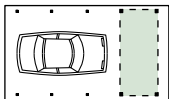

Bedachung	Art.-Nr.	Preis in €	Art.-Nr.	Preis in €	Art.-Nr.	Preis in €	Art.-Nr.	Preis in €	Art.-Nr.	Preis in €
(D) komplett	89151025	5.099,99	89151160	5.969,99	89151184	6.139,99	89151204	7.229,99	89151254	10.029,99
(O) ohne Dachpfannen u. Entwässerung	89151030	2.979,99	89151162	3.839,99	89151185	4.009,99	89151205	5.099,99	89151255	7.899,99
(G) Grünbedachung/vorbereitet	89151040	4.359,99	89151166	5.129,99	89151186	5.299,99	89151206	6.439,99	89151256	9.239,99
Geräteraum T 02 (6,23 m ²)	89180111	2.109,99	89181106	2.469,99	89182004	2.299,99	89182104	2.389,99	89183104	2.799,99
Geräteraum T 09 (2,99 m ²)	89180118	1.619,99	89181134	1.889,99	89182019	1.779,99	89182119	1.849,99	89183119	2.149,99

Carport-Dachfläche: 31,20 m²

LANG (L)

903 cm lang

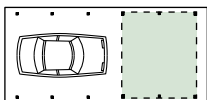

Bedachung	Art.-Nr.	Preis in €	Art.-Nr.	Preis in €	Art.-Nr.	Preis in €	Art.-Nr.	Preis in €	Art.-Nr.	Preis in €
(D) komplett	89151045	5.749,99	89151168	6.819,99	89151187	7.029,99	89151207	8.399,99	89151257	11.499,99
(O) ohne Dachpfannen u. Entwässerung	89151050	3.409,99	89151170	4.479,99	89151188	4.679,99	89151208	6.059,99	89151258	9.159,99
(G) Grünbedachung/vorbereitet	89151060	4.989,99	89151174	5.899,99	89151189	6.099,99	89151209	7.489,99	89151259	10.589,99
Geräteraum T 02 (6,23 m ²)	89180111	2.109,99	89181106	2.469,99	89182004	2.299,99	89182104	2.389,99	89183104	2.799,99
Geräteraum T 06 (12,06 m ²)	89180115	2.579,99	89181122	3.039,99	89182013	2.809,99	89182113	2.889,99	89183113	3.339,99
Geräteraum T 09 (2,99 m ²)	89180118	1.619,99	89181134	1.889,99	89182019	1.779,99	89182119	1.849,99	89183119	2.149,99
Geräteraum T 11 (5,80 m ²)	89180120	2.139,99	89181138	2.509,99	89182021	2.349,99	89182121	2.439,99	89183121	2.789,99

Carport-Dachfläche: 39,00 m²

Genauere Beschreibung zu den Geräteraumen ab Seite 78

Alle Preise ohne Geräteraume. Weitere Informationen zu den unterschiedlichen Bedachungsmöglichkeiten finden Sie ab Seite 12. Carport-Planer: siehe ab Seite 15.

G (nur 22° Dachneigung) Für Grünbedachung vorgesehen, Eindeckung mit 22,5 mm Faserplatten, ohne Entwässerungsmaterial, ohne Folien etc. (da im Gründach-Bausatz enthalten). Genaue Höhenangaben bitte erfragen.

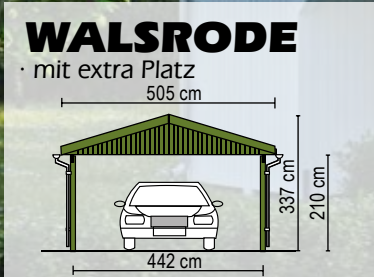

Modell „Walsrode M (D), Select“, Gestaltungsbeispiel mit Geräteraum Typ 03 und Querkopfbänder

KURZ (K)

573 cm lang

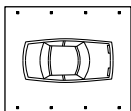

HOLZARTEN	Classic Kiefer KDI	Natur Lärche	Master Fichte-KVH	Perfect Fichte-Leimholz	Select Fichte-Leimholz					
Bedachung	Art.-Nr.	Preis in €	Art.-Nr.	Preis in €	Art.-Nr.	Preis in €	Art.-Nr.	Preis in €	Art.-Nr.	Preis in €
(D) komplett	89152005	4.259,99	89152152	4.979,99	89152181	5.119,99	89152201	6.069,99	89152251	8.469,99
(O) ohne Dachpfannen u. Entwässerung	89152010	2.429,99	89152154	3.149,99	89152182	3.289,99	89152202	4.229,99	89152252	6.629,99
(G) Grünbedachung/ vorbereitet	89152020	4.039,99	89152158	4.769,99	89152183	4.939,99	89152203	6.039,99	89152253	8.439,99

Carpport-Dachfläche: 31,00m²

MITTEL (M)

723 cm lang

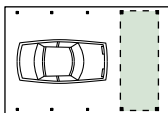

Bedachung	Art.-Nr.	Preis in €	Art.-Nr.	Preis in €	Art.-Nr.	Preis in €	Art.-Nr.	Preis in €	Art.-Nr.	Preis in €
(D) komplett	89152025	5.209,99	89152160	6.119,99	89152184	6.299,99	89152204	7.489,99	89152254	10.289,99
(O) ohne Dachpfannen u. Entwässerung	89152030	2.919,99	89152162	3.829,99	89152185	4.009,99	89152205	5.199,99	89152255	7.999,99
(G) Grünbedachung/ vorbereitet	89152040	4.999,99	89152166	5.919,99	89152186	6.139,99	89152206	7.539,99	89152256	10.339,99
Geräteraum T 03 (7,96 m ²)	89180112	2.629,99	89181110	3.109,99	89182007	2.879,99	89182107	2.989,99	89183107	3.439,99
Geräteraum T 09 (2,99 m ²)	89180118	1.619,99	89181134	1.889,99	89182019	1.779,99	89182119	1.849,99	89183119	2.149,99
Geräteraum T 10 (5,80 m ²)	89180119	2.159,99	89181136	2.549,99	89182020	2.389,99	89182120	2.499,99	89183120	2.849,99

Carpport-Dachfläche: 39,10m²

LANG (L)

903 cm lang

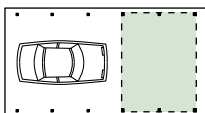

Bedachung	Art.-Nr.	Preis in €	Art.-Nr.	Preis in €	Art.-Nr.	Preis in €	Art.-Nr.	Preis in €	Art.-Nr.	Preis in €
(D) komplett	89152045	6.199,99	89152168	7.369,99	89152187	7.609,99	89152207	9.149,99	89152257	12.249,99
(O) ohne Dachpfannen u. Entwässerung	89152050	3.599,99	89152170	4.779,99	89152188	5.019,99	89152208	6.579,99	89152258	9.679,99
(G) Grünbedachung/ vorbereitet	89152060	5.669,99	89152174	6.689,99	89152189	6.939,99	89152209	8.499,99	89152259	11.599,99
Geräteraum T 03 (7,96 m ²)	89180112	2.629,99	89181110	3.109,99	89182007	2.879,99	89182107	2.989,99	89183107	3.439,99
Geräteraum T 07 (15,41 m ²)	89180116	3.099,99	89181126	3.669,99	89182015	3.379,99	89182115	3.489,99	89183115	3.939,99
Geräteraum T 09 (2,99 m ²)	89180118	1.619,99	89181134	1.889,99	89182019	1.779,99	89182119	1.849,99	89183119	2.149,99
Geräteraum T 10 (5,80 m ²)	89180119	2.159,99	89181136	2.549,99	89182020	2.389,99	89182120	2.499,99	89183120	2.849,99
Geräteraum T 11 (5,80m ²)	89180120	2.139,99	89181138	2.509,99	89182021	2.349,99	89182121	2.439,99	89183121	2.789,99

Carpport-Dachfläche: 48,80m²

■ Genaue Beschreibung zu den Geräteraumen ab Seite 78

Erläuterung Bedachungsmöglichkeiten:

- D** mit Betondachsteinen (Pfannen Benders Palema-S Benderit ohne Sturmhaken), Standardfarbe matt, inklusive Firststeine und Rinne.
- O** ohne Bedachung und ohne Rinne. Lattung wird mitgeliefert.



Sondermodell „Würzburg L (D), Natur“ – Sondermodell, längere Pfosten

KURZ (K)

573 cm lang

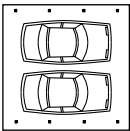

HOLZARTEN	Classic Kiefer KDI	Natur Lärche	Master Fichte-KVH	Perfect Fichte-Leimholz	Select Fichte-Leimholz					
Bedachung	Art.-Nr.	Preis in €	Art.-Nr.	Preis in €	Art.-Nr.	Preis in €	Art.-Nr.	Preis in €	Art.-Nr.	Preis in €
(D) komplett	89153005	4.819,99	89153152	5.669,99	89153181	5.839,99	89153201	6.959,99	89153251	9.359,99
(O) ohne Dachpfannen u. Entwässerung	89153010	2.759,99	89153154	3.599,99	89153182	3.779,99	89153202	4.899,99	89153252	7.299,99
(G) Grünbedachung/ vorbereitet	89153020	4.529,99	89153158	5.319,99	89153183	5.519,99	89153203	6.939,99	89153253	9.339,99

Carport-Dachfläche: 37,10 m²

MITTEL (M)

723 cm lang

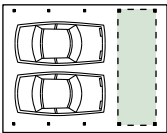

Bedachung	Art.-Nr.	Preis in €	Art.-Nr.	Preis in €	Art.-Nr.	Preis in €	Art.-Nr.	Preis in €	Art.-Nr.	Preis in €
(D) komplett	89153025	5.819,99	89153160	6.869,99	89153184	7.089,99	89153204	8.469,99	89153254	11.269,99
(O) ohne Dachpfannen u. Entwässerung	89153030	3.269,99	89153162	4.319,99	89153185	4.539,99	89153205	5.919,99	89153255	8.719,99
(G) Grünbedachung/ vorbereitet	89153040	5.519,99	89153166	6.519,99	89153186	6.769,99	89153206	8.319,99	89153256	11.119,99

Geräteraum T 04 (9,69 m ²)	89180113	2.659,99	89181114	3.149,99	89182009	2.929,99	89182109	3.059,99	89183109	3.509,99
Geräteraum T 09 (2,99 m ²)	89180118	1.619,99	89181134	1.889,99	89182019	1.779,99	89182119	1.849,99	89183119	2.149,99
Geräteraum T 10 (5,80 m ²)	89180119	2.159,99	89181136	2.549,99	89182020	2.389,99	89182120	2.499,99	89183120	2.849,99

Carport-Dachfläche: 46,80 m²

LANG (L)

903 cm lang

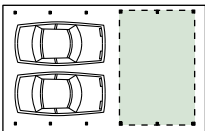

Bedachung	Art.-Nr.	Preis in €	Art.-Nr.	Preis in €	Art.-Nr.	Preis in €	Art.-Nr.	Preis in €	Art.-Nr.	Preis in €
(D) komplett	89153045	6.749,99	89153168	8.109,99	89153187	8.389,99	89153207	10.199,99	89153257	13.299,99
(O) ohne Dachpfannen u. Entwässerung	89153050	3.999,99	89153170	5.349,99	89153188	5.639,99	89153208	7.449,99	89153258	10.549,99
(G) Grünbedachung/ vorbereitet	89153060	6.499,99	89153174	7.749,99	89153189	8.049,99	89153209	9.959,99	89153259	13.059,99

Geräteraum T 04 (9,69 m ²)	89180113	2.659,99	89181114	3.149,99	89182009	2.929,99	89182109	3.059,99	89183109	3.509,99
Geräteraum T 08 (18,76 m ²)	89180117	3.169,99	89181130	3.779,99	89182017	3.499,99	89182117	3.649,99	89183117	4.249,99
Geräteraum T 09 (2,99 m ²)	89180118	1.619,99	89181134	1.889,99	89182019	1.779,99	89182119	1.849,99	89183119	2.149,99
Geräteraum T 10 (5,80 m ²)	89180119	2.159,99	89181136	2.549,99	89182020	2.389,99	89182120	2.499,99	89183120	2.849,99
Geräteraum T 12 (11,20 m ²)	89180121	2.689,99	89181140	3.189,99	89182022	2.969,99	89182122	3.109,99	89183122	3.559,99

Carport-Dachfläche: 58,40 m²

Genauere Beschreibung zu den Geräteraum ab Seite 78

Alle Preise ohne Geräteraume. Weitere Informationen zu den unterschiedlichen Bedachungsmöglichkeiten finden Sie ab Seite 12. Carport-Planer: siehe ab Seite 15.

G (nur 22° Dachneigung) Für Grünbedachung vorgesehen, Eindeckung mit 22,5 mm Faserbretern, ohne Entwässerungsmaterial, ohne Folien etc. (da im Gründach-Bausatz enthalten). Genaue Höhenangaben bitte erfragen.

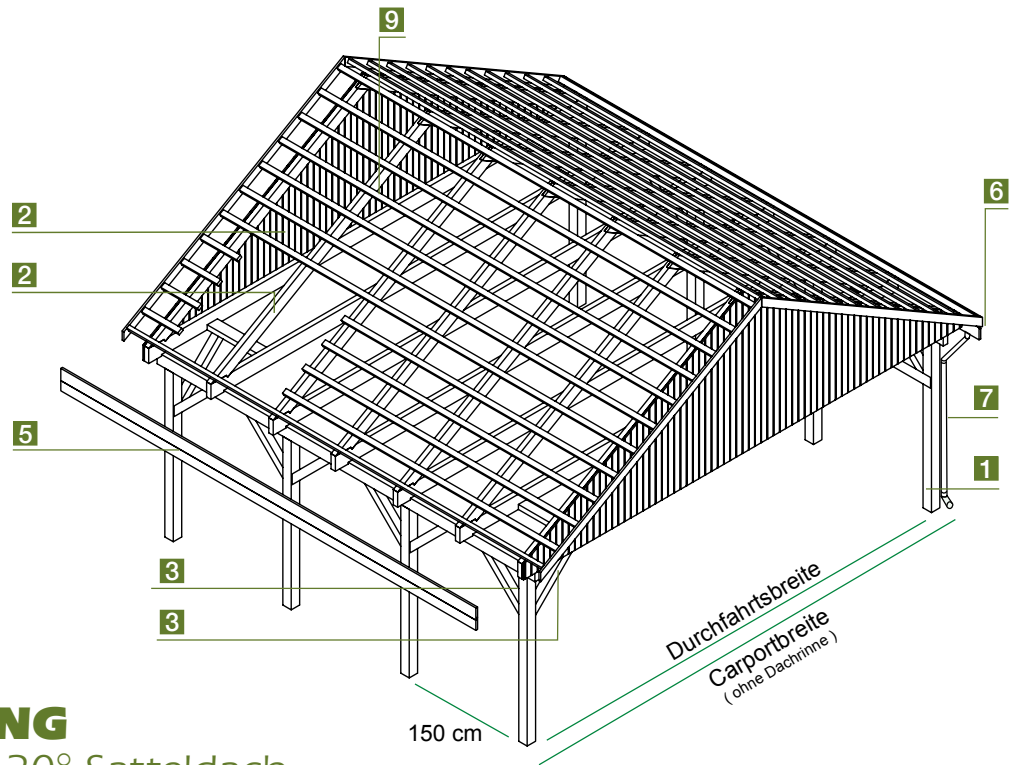

Konstruktion im Explosions-Detail, gilt für 30°-Dachneigung

LIEFERUMFANG Konstruktion mit 30° Satteldach

1 Pfosten

glatt gehobelt und gefast, 115 x 115* x 2.100 mm, Abstand 150 cm. Ergänzende H-Pfostenanker (8 x 80 x 800 mm) finden Sie auf Seite 110.

* Für das Carport-Modell „Mölln“ gilt: 135 x 135 x 2.100 mm.

2 Dachgebinde-Dreieck

Das vorgefertigte Dachgebinde-Dreieck stützt sich auf den Sattelbalken. Zwei Gebinde erhalten ab Werk eine Profilholzverkleidung.

3 Kopfbänder

Prägnant: massive Längs- und Querkopfbänder sowie Wechsel geben extra Halt. Auch hier gilt: einfache Montage dank vorgefertigter Hölzer.

4 Windverband (ohne Abb.)

Zur Aussteifung in der Diagonalen liefert Joda® gehobelte Latten mit (24 x 95 mm; gilt für die Bedachungsarten D und O).

5 Stirnbretter

Auch die seitlichen Stirnbretter sorgen für eine gute Optik.

6 7 Rinne, Fallrohr

Je Seite eine braune 8-teilige/ 100 mm PVC-Halbrund-Regenrinne. Der Wasserablauf erfolgt über ein Fallrohr, Entwässerung bis Oberkante Erdreich bzw. Pflasterfläche.

8 Zubehörpaket

und Montageanleitung

9 Betondachstein

Ohne Abbildung: Standard am Dach sind die Betondachsteine Benders Palema-S Benderit (ohne Sturmhaken). Dazu: Ortgangblech, Firststeine und Ortgangsteine siehe Seite 96.

NICHT VERGESSEN

H-Pfostenanker bzw. CMR oder CMS Stützenfuß (siehe Seite 110), für besonders hohe statische Beanspruchung.

EXTRAS

Extras wie Wände, Fachwerke, Pfostenanker, etc. finden Sie ab Seite 102, alles rund um das Dach finden Sie ab Seite 90, integrierte Geräteräume ab Seite 78.



WEITERE EXTRAS?

Ihren Joda®Fachändler finden Sie auch unter www.joda.de

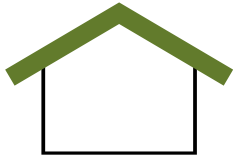

DAS JODA® SATTELDACH MIT 30°-DACHNEIGUNG

Die zeitlose Form: Die klassische Dachform „Satteldach“ fügt sich in jede Umgebung ein, wirkt hochwertig und solide. Passend zur klassischen „Hausform“ mit einer formschön gestalteten 30° Dachkonstruktion ist es nur zum Parken viel zu schade. Auf Wunsch bietet sich unter den Dachschrägen ein extra Stauraum für Leichtes wie Leiter, Surfbrett und Co. Joda® baut Ihr Carport gern ganz nach Ihren Wünschen.

EXTRAS? MACHEN WIR!

Ortsgangbleche und Benders-Betondachsteine krönen die Dächer. Andere Typen sind lieferbar. Bedachungsarten wie z. B. Pfannen- bzw. Stahl-Trapezprofile, Schindeldach, Kurzwellplatten etc. realisiert Joda® gerne. Gegen Aufpreis erhalten Sie die Dachrinnen auch aus beschichtetem Stahl, Zink oder Kupfer. Joda® baut Ihr Carport!

ABSTELLRAUM & CO

Ob mit großer Kammer oder elegantem Leimholzbogen: Gestalten Sie Ihr Carport individuell.

WICHTIG!

Für alle unsere Satteldach-Carports gilt ein Pfostenabstand von 150 cm. Der dazu empfohlene H-Pfostenträger misst 8 x 80 x 800 mm (bei offener Variante). Den Lieferumfang eines Komplettbausatzes finden Sie auf der linken Seite.

Alle Maße in diesem Kapitel sind ca.-Angaben. Für alle Abb. gilt: Zubehör und Deko nicht im Lieferumfang enthalten.

**SONDER-KONSTRUKTION
PREIS AUF ANFRAGE**

**30°
DACHNEIGUNG**

Sonder-Konstruktion Satteldach Carport „Mölln, Select“. Gestaltungsbeispiel mit Fenster, verstärkten Pfosten und Sattelbalken-Konstruktion und 45° Dach



Modell „Malchow L (D), Classic“ mit integriertem Geräteraum Typ 05

KURZ (K)

573 cm lang

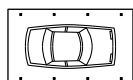

HOLZARTEN	Classic Kiefer KDI	Natur Lärche	Master Fichte-KVH	Perfect Fichte-Leimholz	Select Fichte-Leimholz					
Bedachung	Art.-Nr.	Preis in €	Art.-Nr.	Preis in €	Art.-Nr.	Preis in €	Art.-Nr.	Preis in €	Art.-Nr.	Preis in €
(D) komplett	89140101	3.469,99	89141102	4.029,99	89141551	4.139,99	89142101	4.889,99	89143101	7.289,99
(O) ohne Dachpfannen u. Entwässerung	89140102	1.929,99	89141104	2.489,99	89141552	2.599,99	89142102	3.349,99	89143102	5.749,99

Carport-Dachfläche: 19,90 m²

MITTEL (M)

723 cm lang

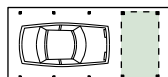

(D) komplett	89140111	4.279,99	89141108	4.979,99	89141554	5.119,99	89142103	6.069,99	89143103	8.869,99
(O) ohne Dachpfannen u. Entwässerung	89140112	2.299,99	89141210	2.999,99	89141555	3.139,99	89142104	4.089,99	89143104	6.889,99
Geräteraum T 01 (4,67 m ²)	89180110	2.069,99	89181102	2.419,99	89182002	2.249,99	89182102	2.319,99	89183102	2.619,99
Geräteraum T 09 (2,99 m ²)	89180118	1.619,99	89181134	1.889,99	89182019	1.779,99	89182119	1.849,99	89183119	2.149,99

Carport-Dachfläche: 25,00 m²

LANG (L)

903 cm lang

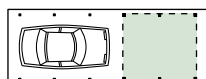

(D) komplett	89140121	4.859,99	89141214	5.729,99	89141557	5.899,99	89142105	7.079,99	89143105	10.179,99
(O) ohne Dachpfannen u. Entwässerung	89140122	2.729,99	89141216	3.599,99	89141558	3.769,99	89142106	4.949,99	89143106	8.049,99
Geräteraum T 01 (4,67 m ²)	89180110	2.069,99	89181102	2.419,99	89182002	2.249,99	89182102	2.319,99	89183102	2.619,99
Geräteraum T 05 (9,05 m ²)	89180114	2.569,99	89181118	3.019,99	89182011	2.789,99	89182111	2.859,99	89183111	3.309,99
Geräteraum T 09 (2,99 m ²)	89180118	1.619,99	89181134	1.889,99	89182019	1.779,99	89182119	1.849,99	89183119	2.149,99
Geräteraum T 11 (5,80 m ²)	89180120	2.139,99	89181138	2.509,99	89182021	2.349,99	89182121	2.439,99	89183121	2.789,99

Carport-Dachfläche: 31,30 m²

■ Genaue Beschreibung zu den Geräteraumen ab Seite 78

Erläuterung Bedachungsmöglichkeiten:

D mit Betondachsteinen (Pfannen Benders Palema-S Benderit ohne Sturmhaken), Standardfarbe matt, inklusive Firststeine und Rinne.



Modell „Meldorf M (D), Classic“ mit integriertem Geräteraum Typ 09

KURZ (K)

573 cm lang

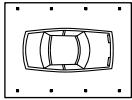

HOLZARTEN	Classic Kiefer KDI	Natur Lärche	Master Fichte-KVH	Perfect Fichte-Leimholz	Select Fichte-Leimholz
Bedachung	Art.-Nr. Preis in €	Art.-Nr. Preis in €	Art.-Nr. Preis in €	Art.-Nr. Preis in €	Art.-Nr. Preis in €
(D) komplett	89140201 3.909,99	89141201 4.549,99	89141601 4.679,99	89142201 5.539,99	89143201 7.939,99
(O) ohne Dachpfannen u. Entwässerung	89140202 2.159,99	89141202 2.799,99	89141602 2.929,99	89142202 3.789,99	89143202 6.189,99

Carport-Dachfläche: 26,50 m²**MITTEL (M)**

723 cm lang

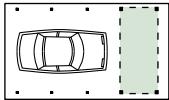

Bedachung	Art.-Nr.	Preis in €	Art.-Nr.	Preis in €	Art.-Nr.	Preis in €	Art.-Nr.	Preis in €	Art.-Nr.	Preis in €
(D) komplett	89140211	4.799,99	89141205	5.619,99	89141604	5.789,99	89142203	6.889,99	89143203	9.689,99
(O) ohne Dachpfannen u. Entwässerung	89140212	2.619,99	89141206	3.439,99	89141605	3.599,99	89142204	4.699,99	89143204	7.499,99
Geräteraum T 02 (6,23 m ²)	89180111	2.109,99	89181106	2.469,99	89182004	2.299,99	89182104	2.389,99	89183104	2.799,99
Geräteraum T 09 (2,99 m ²)	89180118	1.619,99	89181134	1.889,99	89182019	1.779,99	89182119	1.849,99	89183119	2.149,99

Carport-Dachfläche: 33,40 m²**LANG (L)**

903 cm lang

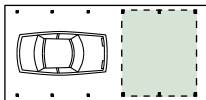

Bedachung	Art.-Nr.	Preis in €	Art.-Nr.	Preis in €	Art.-Nr.	Preis in €	Art.-Nr.	Preis in €	Art.-Nr.	Preis in €
(D) komplett	89140221	5.469,99	89141208	6.489,99	89141607	6.699,99	89142205	8.079,99	89143205	11.179,99
(O) ohne Dachpfannen u. Entwässerung	89140222	3.129,99	89141209	4.149,99	89141608	4.359,99	89142206	5.739,99	89143206	8.839,99
Geräteraum T 02 (6,23 m ²)	89180111	2.109,99	89181106	2.469,99	89182004	2.299,99	89182104	2.389,99	89183104	2.799,99
Geräteraum T 06 (12,06 m ²)	89180115	2.579,99	89181122	3.039,99	89182013	2.809,99	89182113	2.889,99	89183113	3.339,99
Geräteraum T 09 (2,99 m ²)	89180118	1.619,99	89181134	1.889,99	89182019	1.779,99	89182119	1.849,99	89183119	2.149,99
Geräteraum T 11 (5,80 m ²)	89180120	2.139,99	89181138	2.509,99	89182021	2.349,99	89182121	2.439,99	89183121	2.789,99

Carport-Dachfläche: 41,70 m²

Genauere Beschreibung zu den Geräteraumen ab Seite 78

Alle Preise ohne Geräteraume. Weitere Informationen zu den unterschiedlichen Bedachungsmöglichkeiten finden Sie ab Seite 12. Carport-Planer: siehe ab Seite 15.

O ohne Bedachung und ohne Rinne. Lattung wird mitgeliefert.

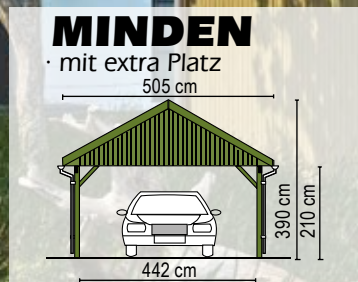

Modell „Minden L (D), Classic“, mit integriertem Geräteraum Typ 07

HOLZARTEN	Classic Kiefer KDI	Natur Lärche	Master Fichte-KVH	Perfect Fichte-Leimholz	Select Fichte-Leimholz
-----------	--------------------	--------------	-------------------	-------------------------	------------------------

KURZ (K)

573 cm lang

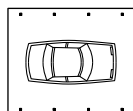

Bedachung	Art.-Nr.	Preis in €	Art.-Nr.	Preis in €	Art.-Nr.	Preis in €	Art.-Nr.	Preis in €	Art.-Nr.	Preis in €
(D) komplett	89140301	4.769,99	89141302	5.559,99	89141651	5.709,99	89142301	6.729,99	89143301	9.129,99
(O) ohne Dachpfannen u. Entwässerung	89140302	2.809,99	89141304	3.559,99	89141652	3.709,99	89142302	4.699,99	89143302	7.099,99

Carport-Dachfläche: 33,10 m²

MITTEL (M)

723 cm lang

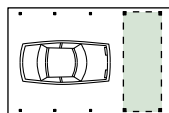

Bedachung	Art.-Nr.	Preis in €	Art.-Nr.	Preis in €	Art.-Nr.	Preis in €	Art.-Nr.	Preis in €	Art.-Nr.	Preis in €
(D) komplett	89140311	5.709,99	89141308	6.659,99	89141654	6.849,99	89142303	8.089,99	89143303	10.889,99
(O) ohne Dachpfannen u. Entwässerung	89140312	3.209,99	89141310	4.159,99	89141655	4.349,99	89142304	5.589,99	89143304	8.389,99
Geräteraum T 03 (7,96 m ²)	89180112	2.629,99	89181110	3.109,99	89182007	2.879,99	89182107	2.989,99	89183107	3.439,99
Geräteraum T 09 (2,99 m ²)	89180118	1.619,99	89181134	1.889,99	89182019	1.779,99	89182119	1.849,99	89183119	2.149,99
Geräteraum T 10 (5,80 m ²)	89180119	2.159,99	89181136	2.549,99	89182020	2.389,99	89182120	2.499,99	89183120	2.849,99

Carport-Dachfläche: 41,80 m²

LANG (L)

903 cm lang

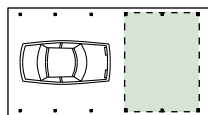

Bedachung	Art.-Nr.	Preis in €	Art.-Nr.	Preis in €	Art.-Nr.	Preis in €	Art.-Nr.	Preis in €	Art.-Nr.	Preis in €
(D) komplett	89140321	6.589,99	89141314	7.789,99	89141657	8.029,99	89142305	9.609,99	89143305	12.709,99
(O) ohne Dachpfannen u. Entwässerung	89140322	3.949,99	89141316	5.159,99	89141658	5.399,99	89142306	6.999,99	89143306	10.099,99
Geräteraum T 03 (7,96 m ²)	89180112	2.629,99	89181110	3.109,99	89182007	2.879,99	89182107	2.989,99	89183107	3.439,99
Geräteraum T 07 (15,41 m ²)	89180116	3.099,99	89181126	3.669,99	89182015	3.379,99	89182115	3.489,99	89183115	3.939,99
Geräteraum T 09 (2,99 m ²)	89180118	1.619,99	89181134	1.889,99	89182019	1.779,99	89182119	1.849,99	89183119	2.149,99
Geräteraum T 10 (5,80 m ²)	89180119	2.159,99	89181136	2.549,99	89182020	2.389,99	89182120	2.499,99	89183120	2.849,99
Geräteraum T 11 (5,80 m ²)	89180120	2.139,99	89181138	2.509,99	89182021	2.349,99	89182121	2.439,99	89183121	2.789,99

Carport-Dachfläche: 52,10 m²

■ Genaue Beschreibung zu den Geräteraumen ab Seite 78

Erläuterung Bedachungsmöglichkeiten:

D mit Betondachsteinen (Pfannen Benders Palema-S Benderit ohne Sturmhaken), Standardfarbe matt, inklusive Firststeine und Rinne.

**MIT STARKEN
PFOSTEN
135 x 135 mm**



MÖLLN

mit viel Parkraum für Zwei

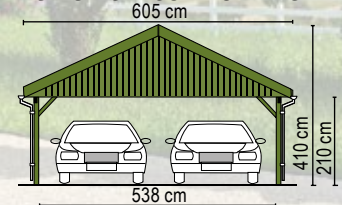

Modell „Mölln MD“, Natur-Serie mit Geräteraum Typ 10

HOLZARTEN	Classic Kiefer KDI	Natur Lärche	Master Fichte-KVH	Perfect Fichte-Leimholz	Select Fichte-Leimholz
Bedachung	Art.-Nr. Preis in €	Art.-Nr. Preis in €	Art.-Nr. Preis in €	Art.-Nr. Preis in €	Art.-Nr. Preis in €
(D) komplett	89140401 5.479,99	89141402 6.469,99	89141751 6.679,99	89142401 8.069,99	89143401 10.469,99
(O) ohne Dachpfannen u. Entwässerung	89140402 3.319,99	89141404 4.309,99	89141752 4.519,99	89142402 5.909,99	89143402 8.309,99

Carport-Dachfläche: 39,70 m²

KURZ (K)

573 cm lang

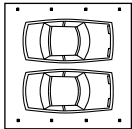

MITTEL (M)

723 cm lang

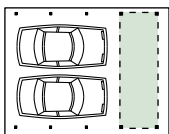

Bedachung	Art.-Nr.	Preis in €	Art.-Nr.	Preis in €	Art.-Nr.	Preis in €	Art.-Nr.	Preis in €	Art.-Nr.	Preis in €
(D) komplett	89140411	6.879,99	89141408	8.319,99	89141753	8.629,99	89142403	10.639,99	89143403	13.739,99
(O) ohne Dachpfannen u. Entwässerung	89140412	3.879,99	89141410	5.119,99	89141754	5.379,99	89142404	7.119,99	89143404	10.219,99
Geräteraum T 04 (9,69 m ²)	89180113	2.659,99	89181114	3.149,99	89182009	2.929,99	89182109	3.059,99	89183109	3.509,99
Geräteraum T 09 (2,99 m ²)	89180118	1.619,99	89181134	1.889,99	89182019	1.779,99	89182119	1.849,99	89183119	2.149,99
Geräteraum T 10 (5,80 m ²)	89180119	2.159,99	89181136	2.549,99	89182020	2.389,99	89182120	2.499,99	89183120	2.849,99

Carport-Dachfläche: 50,10 m²

LANG (L)

903 cm lang

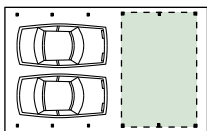

Bedachung	Art.-Nr.	Preis in €	Art.-Nr.	Preis in €	Art.-Nr.	Preis in €	Art.-Nr.	Preis in €	Art.-Nr.	Preis in €
(D) komplett	89140421	7.669,99	89141414	9.219,99	89141755	9.549,99	89142405	11.739,99	89143405	14.839,99
(O) ohne Dachpfannen u. Entwässerung	89140422	4.759,99	89141416	6.319,99	89141756	6.639,99	89142406	8.829,99	89143406	11.929,99
Geräteraum T 04 (9,69 m ²)	89180113	2.659,99	89181114	3.149,99	89182009	2.929,99	89182109	3.059,99	89183109	3.509,99
Geräteraum T 08 (18,76 m ²)	89180117	3.169,99	89181130	3.779,99	89182017	3.499,99	89182117	3.649,99	89183117	4.249,99
Geräteraum T 09 (2,99 m ²)	89180118	1.619,99	89181134	1.889,99	89182019	1.779,99	89182119	1.849,99	89183119	2.149,99
Geräteraum T 10 (5,80 m ²)	89180119	2.159,99	89181136	2.549,99	89182020	2.389,99	89182120	2.499,99	89183120	2.849,99
Geräteraum T 12 (11,20 m ²)	89180121	2.689,99	89181140	3.189,99	89182022	2.969,99	89182122	3.109,99	89183122	3.559,99

Carport-Dachfläche: 62,60 m²

Genauere Beschreibung zu den Geräteräumen ab Seite 78

Alle Preise ohne Geräteräume. Weitere Informationen zu den unterschiedlichen Bedachungsmöglichkeiten finden Sie ab Seite 12. Carport-Planer: siehe ab Seite 15.

O ohne Bedachung und ohne Rinne. Lattung wird mitgeliefert.

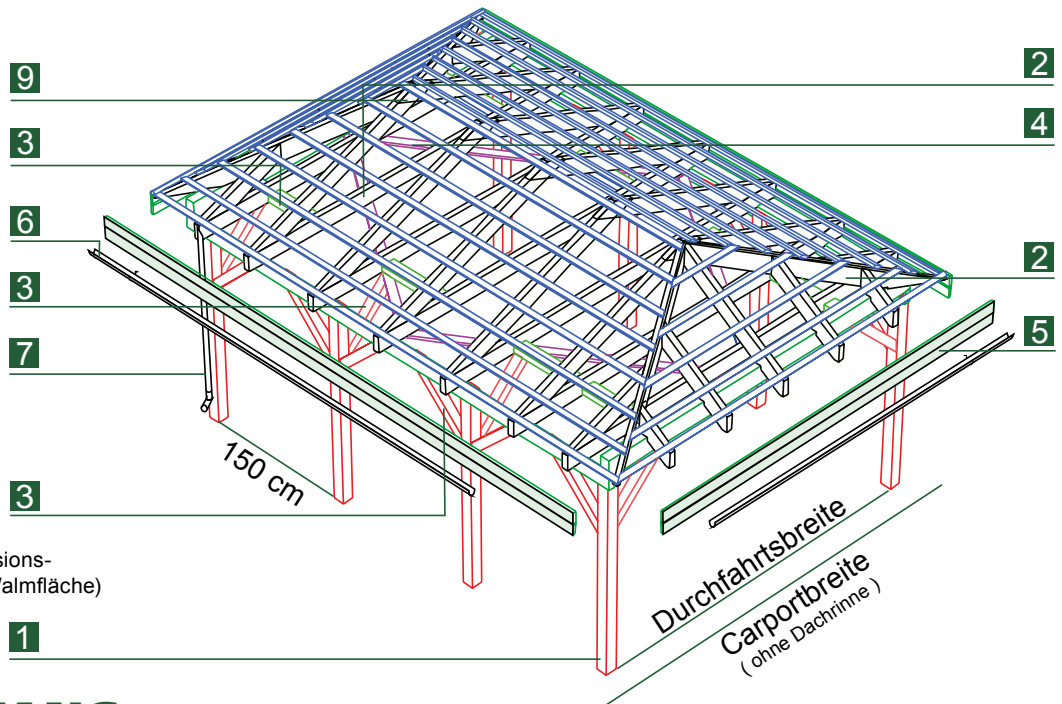

Walmdach-Carport im Explosions-Detail (22° Hauptdach, 34° Walmfläche)

LIEFERUMFANG

Konstruktion mit 22° Walmdach

1 Pfosten

glatt gehobelt und gefast, 115 x 115* x 2.100 mm, Abstand 150 cm. Ergänzende H-Pfostenanker (8 x 80 x 800 mm) finden Sie auf Seite 110.

* Für das Carport-Modell „Keitum“ gilt: 135 x 135 x 2.100 mm.

2 Dachgebinde

Zimmermannsmäßig abgebundenes Walmdach mit 22° Hauptdach- und 34° Walmneigung. Alle Pfetten, Sparren und Schiffer sind passgenau vorgefertigt.

3 Kopfbänder

Prägnant: massive Längs- und Querkopfbänder sowie Wechsel geben extra Halt. Auch hier gilt: einfache Montage dank vorgefertigter Hölzer.

4 Windverband

Zur Aussteifung in der Diagonalen liefert Joda® gehobelte Latten mit (24 x 95 mm; gilt für die Bedachungsarten D und O).

5 Stirnbretter

Auch die seitlichen Stirnbretter sorgen für eine gute Optik.

6 7 Rinne, Fallrohr

Umlaufend eine braune 8-teilige/ 100 mm PVC-Halbrund-Regenrinne (gilt für die Bedachungsart D). Der Wasserablauf erfolgt über ein Fallrohr, Entwässerung bis Oberkante Erdreich bzw. Pflasterfläche.

8 Zubehörpaket

und Montageanleitung

9 Betondachstein

Ohne Abbildung: Standard am Dach sind die Betondachsteine Benders Palema-S Benderit (ohne Sturmhaken). Dazu: Walmglocken, Firststeine und Gratsteine.

NICHT VERGESSEN

H-Pfostenanker bzw. CMR oder CMS Stützenfuß (siehe Seite 110), für besonders hohe statische Beanspruchung.

EXTRAS

Extras wie Wände, Fachwerke, Pfostenanker, etc. finden Sie ab Seite 102, alles rund um das Dach finden Sie ab Seite 90, integrierte Geräteräume ab Seite 78.



WEITERE EXTRAS?

Ihren Joda®-Fachhändler vor Ort finden Sie auch unter www.joda.de



DAS JODA® WALMDACH MIT 22°-DACHNEIGUNG

Diese freitragenden Joda®Carport-Modelle präsentieren sich ganz selbstverständlich im ursprünglichen Landhausstil – ein „Import“ aus dem Schwarzwald. Typisch für die Form: Alle Dachseiten sind geneigt. Die Hauptdachneigung von 22° wird kombiniert mit einem 34° formprägenden Walm.

EXTRAS? MACHEN WIR!

Auf Anfrage gerne möglich: Gestalten Sie Ihr Dach mit unterschiedlichen Farben und Bedachungsarten, z. B. Schindeln. Auch eine schöne Gestaltungsidee: Dachrinnen aus beschichtetem Stahl, Zink oder Kupfer (auf Anfrage). Joda® baut Ihr Carport!

ABSTELLRAUM & CO

Ob mit großer Kammer oder elegantem Leimholzbogen: Gestalten Sie Ihr Carport individuell.

WICHTIG!

Für alle unsere Walmdach-Carports gilt ein Pfostenabstand von 150 cm. Der dazu empfohlene H-Pfostenträger misst 8 x 80 x 800 mm (bei offener Variante). Den Lieferumfang eines Komplettbausatzes finden Sie auf der linken Seite.



Alle Maße in diesem Kapitel sind ca.-Angaben. Für alle Abb. gilt: Zubehör und Deko nicht im Lieferumfang enthalten.

HAUPTDACH
22°
DACHNEIGUNG



Modell „Keitum L(D), Natur“ mit integriertem Geräteraum Typ 08



Modell „Kappeln L (D), Select“ mit Geräteraum Typ 05. Abbildung zeigt Sonderausstattung

HOLZARTEN	Classic Kiefer KDI	Natur Lärche	Master Fichte-KVH	Perfect Fichte-Leimholz	Select Fichte-Leimholz
-----------	--------------------	--------------	-------------------	-------------------------	------------------------

KURZ (K)

573 cm lang

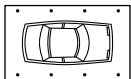

Bedachung	Art.-Nr.	Preis in €	Art.-Nr.	Preis in €	Art.-Nr.	Preis in €	Art.-Nr.	Preis in €	Art.-Nr.	Preis in €
(D) komplett	89165701	5.089,99	89165721	5.959,99	89165741	6.119,99	89165761	7.129,99	89165781	9.529,99
(O) ohne Dachpfannen u. Entwässerung	89165702	2.449,99	89165722	3.269,99	89165742	3.409,99	89165762	4.349,99	89165782	6.749,99

Carpport-Dachfläche: 18,66 m²

MITTEL (M)

723 cm lang

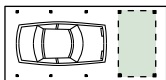

Bedachung	Art.-Nr.	Preis in €	Art.-Nr.	Preis in €	Art.-Nr.	Preis in €	Art.-Nr.	Preis in €	Art.-Nr.	Preis in €
(D) komplett	89165703	5.859,99	89165723	6.829,99	89165743	6.999,99	89165763	8.129,99	89165783	10.929,99
(O) ohne Dachpfannen u. Entwässerung	89165704	2.909,99	89165724	3.879,99	89165744	4.049,99	89165764	5.179,99	89165784	8.279,99
Geräteraum T 01 (4,67 m ²)	89180110	2.069,99	89181102	2.419,99	89182002	2.249,99	89182102	2.319,99	89183102	2.619,99
Geräteraum T 09 (2,99 m ²)	89180118	1.619,99	89181134	1.889,99	89182019	1.779,99	89182119	1.849,99	89183119	2.149,99

Carpport-Dachfläche: 23,52 m²

LANG (L)

903 cm lang

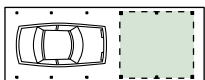

Bedachung	Art.-Nr.	Preis in €	Art.-Nr.	Preis in €	Art.-Nr.	Preis in €	Art.-Nr.	Preis in €	Art.-Nr.	Preis in €
(D) komplett	89165705	6.489,99	89165725	7.629,99	89165745	7.829,99	89165765	9.169,99	89165785	12.269,99
(O) ohne Dachpfannen u. Entwässerung	89165706	3.499,99	89165726	4.699,99	89165746	4.909,99	89165766	6.339,99	89165786	9.439,99
Geräteraum T 01 (4,67 m ²)	89180110	2.069,99	89181102	2.419,99	89182002	2.249,99	89182102	2.319,99	89183102	2.619,99
Geräteraum T 05 (9,05 m ²)	89180114	2.569,99	89181118	3.019,99	89182011	2.789,99	89182111	2.859,99	89183111	3.309,99
Geräteraum T 09 (2,99 m ²)	89180118	1.619,99	89181134	1.889,99	89182019	1.779,99	89182119	1.849,99	89183119	2.149,99
Geräteraum T 11 (5,80 m ²)	89180120	2.139,99	89181138	2.509,99	89182021	2.349,99	89182121	2.439,99	89183121	2.789,99

Carpport-Dachfläche: 29,34 m²

■ Genaue Beschreibung zu den Geräteraumen ab Seite 78

Erläuterung Bedachungsmöglichkeiten:

D mit Betondachsteinen (Pfannen Benders Palema-S Benderit ohne Sturmhaken), Standardfarbe matt, inkl. Firststeine, Walmglocken und Gratsteine. Rinne und Lattung wird mitgeliefert.

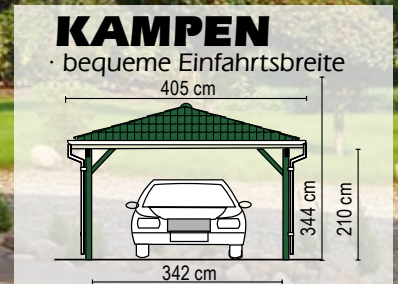

Modell „Kampen K (D), Natur“. Abbildung zeigt Sonderausstattung

KURZ (K)

573 cm lang

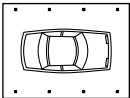

HOLZARTEN	Classic Kiefer KDI	Natur Lärche	Master Fichte-KVH	Perfect Fichte-Leimholz	Select Fichte-Leimholz
Bedachung	Art.-Nr. Preis in €	Art.-Nr. Preis in €	Art.-Nr. Preis in €	Art.-Nr. Preis in €	Art.-Nr. Preis in €
(D) komplett	89160101 5.299,99	89160201 6.269,99	89160601 6.449,99	89160401 7.549,99	89160501 9.949,99
(O) ohne Dachpfannen u. Entwässerung	89160102 2.769,99	89160202 3.739,99	89160602 3.919,99	89160402 5.059,99	89160502 7.459,99

Carport-Dachfläche: 25,14 m²**MITTEL (M)**

723 cm lang

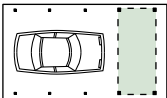

Bedachung	Art.-Nr.	Preis in €	Art.-Nr.	Preis in €	Art.-Nr.	Preis in €	Art.-Nr.	Preis in €	Art.-Nr.	Preis in €
(D) komplett	89160111	6.289,99	89160211	7.469,99	89160603	7.689,99	89160403	9.109,99	89160503	11.909,99
(O) ohne Dachpfannen u. Entwässerung	89160112	3.339,99	89160212	4.529,99	89160604	4.749,99	89160404	6.159,99	89160504	8.959,99
Geräteraum T 02 (6,23 m ²)	89180111	2.109,99	89181106	2.469,99	89182004	2.299,99	89182104	2.389,99	89183104	2.799,99
Geräteraum T 09 (2,99 m ²)	89180118	1.619,99	89181134	1.889,99	89182019	1.779,99	89182119	1.849,99	89183119	2.149,99

Carport-Dachfläche: 31,60 m²**LANG (L)**

903 cm lang

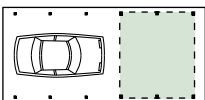

Bedachung	Art.-Nr.	Preis in €	Art.-Nr.	Preis in €	Art.-Nr.	Preis in €	Art.-Nr.	Preis in €	Art.-Nr.	Preis in €
(D) komplett	89160121	6.929,99	89160221	8.289,99	89160605	8.539,99	89160405	10.159,99	89160505	13.259,99
(O) ohne Dachpfannen u. Entwässerung	89160122	3.799,99	89160222	5.159,99	89160606	5.399,99	89160406	7.029,99	89160506	10.129,99
Geräteraum T 02 (6,23 m ²)	89180111	2.109,99	89181106	2.469,99	89182004	2.299,99	89182104	2.389,99	89183104	2.799,99
Geräteraum T 06 (12,06 m ²)	89180115	2.579,99	89181122	3.039,99	89182013	2.809,99	89182113	2.889,99	89183113	3.339,99
Geräteraum T 09 (2,99 m ²)	89180118	1.619,99	89181134	1.889,99	89182019	1.779,99	89182119	1.849,99	89183119	2.149,99
Geräteraum T 11 (5,80 m ²)	89180120	2.139,99	89181138	2.509,99	89182021	2.349,99	89182121	2.439,99	89183121	2.789,99

Carport-Dachfläche: 39,38 m²
Genauere Beschreibung zu den Geräteraum ab Seite 78

Alle Preise ohne Geräteraume. Weitere Informationen zu den unterschiedlichen Bedachungsmöglichkeiten finden Sie ab Seite 12. Carport-Planer: siehe ab Seite 15.

O ohne Bedachung und ohne Rinne. Lattung wird mitgeliefert.



Modell „Kiel M (D), Master“ mit Geräteraum Typ 09

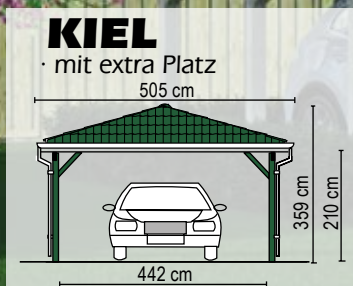

HOLZARTEN	Classic Kiefer KDI	Natur Lärche	Master Fichte-KVH	Perfect Fichte-Leimholz	Select Fichte-Leimholz
-----------	--------------------	--------------	-------------------	-------------------------	------------------------

KURZ (K)

573 cm lang

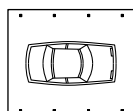

Bedachung	Art.-Nr.	Preis in €	Art.-Nr.	Preis in €	Art.-Nr.	Preis in €	Art.-Nr.	Preis in €	Art.-Nr.	Preis in €
(D) komplett	89165801	5.689,99	89165821	6.819,99	89165841	7.019,99	89165861	8.339,99	89165881	10.739,99
(O) ohne Dachpfannen u. Entwässerung	89165802	3.159,99	89165822	4.279,99	89165842	4.489,99	89165862	5.809,99	89165882	8.209,99

Carport-Dachfläche: 31,62m²

MITTEL (M)

723 cm lang

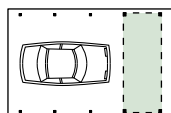

Bedachung	Art.-Nr.	Preis in €	Art.-Nr.	Preis in €	Art.-Nr.	Preis in €	Art.-Nr.	Preis in €	Art.-Nr.	Preis in €
(D) komplett	89165803	6.749,99	89165823	8.119,99	89165843	8.369,99	89165863	9.999,99	89165883	12.799,99
(O) ohne Dachpfannen u. Entwässerung	89165804	3.799,99	89165824	5.169,99	89165844	5.429,99	89165864	7.049,99	89165884	9.749,99
Geräteraum T 03 (7,96 m ²)	89180112	2.629,99	89181110	3.109,99	89182007	2.879,99	89182107	2.989,99	89183107	3.439,99
Geräteraum T 09 (2,99 m ²)	89180118	1.619,99	89181134	1.889,99	89182019	1.779,99	89182119	1.849,99	89183119	2.149,99
Geräteraum T 10 (5,80 m ²)	89180119	2.159,99	89181136	2.549,99	89182020	2.389,99	89182120	2.499,99	89183120	2.849,99

Carport-Dachfläche: 39,70m²

LANG (L)

903 cm lang

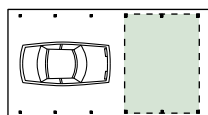

Bedachung	Art.-Nr.	Preis in €	Art.-Nr.	Preis in €	Art.-Nr.	Preis in €	Art.-Nr.	Preis in €	Art.-Nr.	Preis in €
(D) komplett	89165805	7.399,99	89165825	8.949,99	89165845	9.239,99	89165865	11.099,99	89165885	14.199,99
(O) ohne Dachpfannen u. Entwässerung	89165806	4.259,99	89165826	5.799,99	89165846	6.099,99	89165866	7.949,99	89165886	11.049,99
Geräteraum T 03 (7,96 m ²)	89180112	2.629,99	89181110	3.109,99	89182007	2.879,99	89182107	2.989,99	89183107	3.439,99
Geräteraum T 07 (15,41 m ²)	89180116	3.099,99	89181126	3.669,99	89182015	3.379,99	89182115	3.489,99	89183115	3.939,99
Geräteraum T 09 (2,99 m ²)	89180118	1.619,99	89181134	1.889,99	89182019	1.779,99	89182119	1.849,99	89183119	2.149,99
Geräteraum T 10 (5,80 m ²)	89180119	2.159,99	89181136	2.549,99	89182020	2.389,99	89182120	2.499,99	89183120	2.849,99
Geräteraum T 11 (5,80m ²)	89180120	2.139,99	89181138	2.509,99	89182021	2.349,99	89182121	2.439,99	89183121	2.789,99

Carport-Dachfläche: 49,42m²

■ Genaue Beschreibung zu den Geräteraumen ab Seite 78

Erläuterung Bedachungsmöglichkeiten:

D mit Betondachsteinen (Pfannen Benders Palema-S Benderit ohne Sturmhaken), Standardfarbe matt, inkl. Firststeine, Walmglocken und Gratsteine. Rinne und Lattung wird mitgeliefert.

MIT STARKEN
PFOSTEN
135 x 135 mm



Modell „Keitum L(D), Natur“ mit integriertem Geräteraum Typ 08

KURZ (K)

573 cm lang

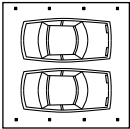

HOLZARTEN	Classic Kiefer KDI	Natur Lärche	Master Fichte-KVH	Perfect Fichte-Leimholz	Select Fichte-Leimholz					
Bedachung	Art.-Nr.	Preis in €	Art.-Nr.	Preis in €	Art.-Nr.	Preis in €	Art.-Nr.	Preis in €	Art.-Nr.	Preis in €
(D) komplett	89165101	8.869,99	89165201	8.369,99	89165601	8.569,99	89165401	10.479,99	89165501	12.879,99
(O) ohne Dachpfannen u. Entwässerung	89165102	4.089,99	89165202	5.589,99	89165602	5.879,99	89165402	7.699,99	89165502	10.099,99

Carport-Dachfläche: 39,70 m²

MITTEL (M)

723 cm lang

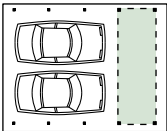

Bedachung	Art.-Nr.	Preis in €	Art.-Nr.	Preis in €	Art.-Nr.	Preis in €	Art.-Nr.	Preis in €	Art.-Nr.	Preis in €
(D) komplett	89165111	8.049,99	89165211	9.829,99	89165603	10.179,99	89165403	12.429,99	89165503	15.229,99
(O) ohne Dachpfannen u. Entwässerung	89165112	4.759,99	89165212	6.539,99	89165604	6.889,99	89165404	9.139,99	89165504	11.939,99
Geräteraum T 04 (9,69 m ²)	89180113	2.659,99	89181114	3.149,99	89182009	2.929,99	89182109	3.059,99	89183109	3.509,99
Geräteraum T 09 (2,99 m ²)	89180118	1.619,99	89181134	1.889,99	89182019	1.779,99	89182119	1.849,99	89183119	2.149,99
Geräteraum T 10 (5,80 m ²)	89180119	2.159,99	89181136	2.549,99	89182020	2.389,99	89182120	2.499,99	89183120	2.849,99

Carport-Dachfläche: 50,10 m²

LANG (L)

903 cm lang

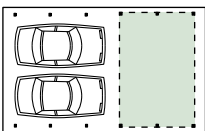

Bedachung	Art.-Nr.	Preis in €	Art.-Nr.	Preis in €	Art.-Nr.	Preis in €	Art.-Nr.	Preis in €	Art.-Nr.	Preis in €
(D) komplett	89165121	8.889,99	89165221	10.949,99	89165605	11.359,99	89165405	14.019,99	89165505	17.119,99
(O) ohne Dachpfannen u. Entwässerung	89165122	5.409,99	89165222	7.469,99	89165606	7.889,99	89165406	10.549,99	89165506	13.649,99
Geräteraum T 04 (9,69 m ²)	89180113	2.659,99	89181114	3.149,99	89182009	2.929,99	89182109	3.059,99	89183109	3.509,99
Geräteraum T 08 (18,76 m ²)	89180117	3.169,99	89181130	3.779,99	89182017	3.499,99	89182117	3.649,99	89183117	4.249,99
Geräteraum T 09 (2,99 m ²)	89180118	1.619,99	89181134	1.889,99	89182019	1.779,99	89182119	1.849,99	89183119	2.149,99
Geräteraum T 10 (5,80 m ²)	89180119	2.159,99	89181136	2.549,99	89182020	2.389,99	89182120	2.499,99	89183120	2.849,99
Geräteraum T 12 (11,20m ²)	89180121	2.689,99	89181140	3.189,99	89182022	2.969,99	89182122	3.109,99	89183122	3.559,99

Carport-Dachfläche: 62,60 m²

Genauere Beschreibung zu den Geräteraumen ab Seite 78

Alle Preise ohne Geräteraume. Weitere Informationen zu den unterschiedlichen Bedachungsmöglichkeiten finden Sie ab Seite 12. Carport-Planer: siehe ab Seite 15.

O ohne Bedachung und ohne Rinne. Lattung wird mitgeliefert.

Doppelt gewölbte Stufendach-Konstruktion im Explosions-Detail.

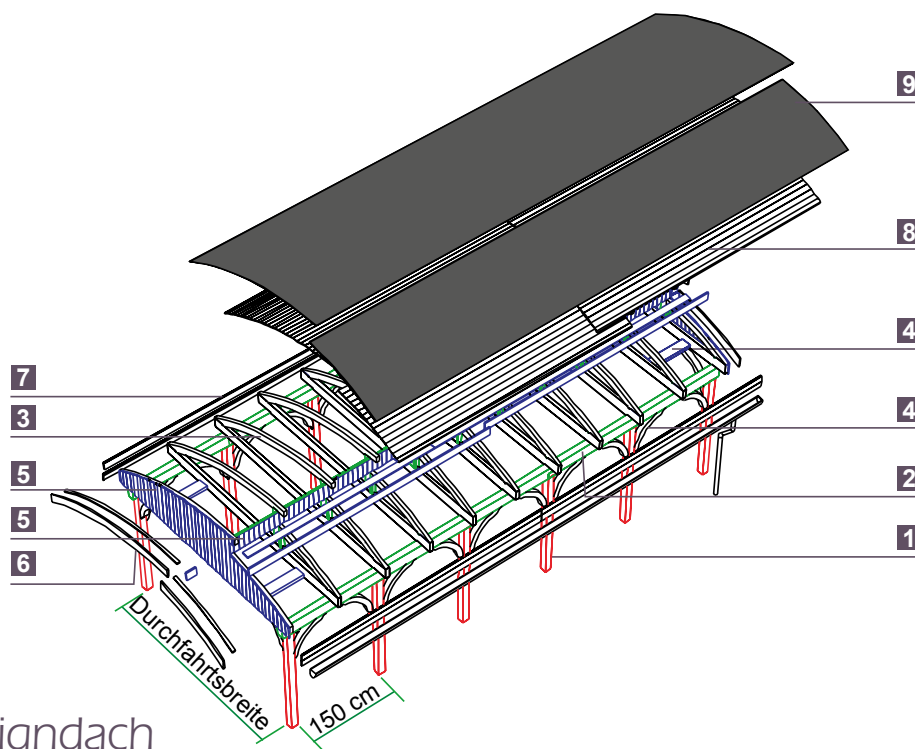

LIEFERUMFANG

Konstruktion mit Designdach

1 Pfosten

Die 115 x 115 mm starken Leimholz-Pfosten sind 4-seitig profiliert. Länge 2.300 mm (300 mm Überlänge als Korrekturmöglichkeit bei Geländeverfall, bauseits einkürzen), Abstand 1.500 mm.

2 3 Sattelbalken

Die vorgefertigten Gebinde aus verzugsarmem Leimholz stützen sich auf den Sattelbalken – verdeckte Spezialbeschläge verbinden die Hölzer.

4 Längs- und Querkopfbänder

Prägnant: Massive, gebogene und profilierte Kopfbänder sind nicht nur schön, sondern geben extra Halt.

5 Giebelgebilde

Fertige Elemente: beplankte Giebelgebilde machen den Aufbau angenehm leicht.

6 Ortgangbretter

Die gebogenen, frontalen Ortgangbretter aus lackiertem Leimholz bilden einen edlen Dachabschluss am Giebel.

7 Traufbretter

Die farbig abgesetzten Traufbretter bilden einen sauberen seitlichen Carport-Abschluss.

8 Dachschalung

Auf den fertigen Gebinden montiert, schließt die vorbereitete Schalung (Nut und Feder einfach ineinander schieben) das gewölbte Dach.

9 Dachpappe

Zur Ersteindeckung liegt besandete Dachpappe bei. Bitumenschindeln, gegen Aufpreis (siehe Seite 96) setzen Akzente.

10 Zubehörpaket

und Montageanleitung

NICHT VERGESSEN

H-Pfostenanker bzw. CMR oder CMS Stützenfuß (siehe Seite 110), für besonders hohe statische Beanspruchung.

EXTRAS

Extras wie **Pfostenanker**, finden Sie ab Seite 110, **alles rund um das Dach** finden Sie ab Seite 90.



WEITERE EXTRAS?

Ihren Joda®Fachhändler vor Ort finden Sie auch unter www.joda.de



CAPRI: DAS DESIGN-CARPORT VON JODA®

Das Auto nur abstellen? Wie langweilig bei diesen Möglichkeiten. Beim Capri verbinden sich Design und Funktionalität zu einer modernen Einheit. Profilierte Pfosten und schwungvoll gebogene Kopfbänder bilden feine Details. Die vorgefertigten Joda®Bausätze sind – bei einer Breite von über 4,05 Metern – in drei Längen erhältlich. Eyecatcher und Funktion ohne Verzicht - hier findet Ihr Auto einen zeitgemäßen und geschützten Stellplatz. Wählen Sie zwischen vier Trendfarben. Welche Farbe hat Ihr Capri?

EXTRAS? MACHEN WIR!

Mit den dekorativen Wand-Elementen, großen oder kleinen Kammern und fast unendlichem Längenzuwachstum gestalten Sie Ihr „Capri“ so individuell, wie Sie es wollen. Auch der Dachentwässerungsbausatz ist eine sinnvolle Zubehörde (PVC-Halbrundrinne zum Klemmen in dunkelbraun). Fragen Sie Ihren Joda®Fachhändler.

WICHTIG!

Für alle unsere Capri-Carports gilt ein Pfostenabstand von 150 cm. Der dazu empfohlene H-Pfostenträger misst 8 x 80 x 800 mm (bei offener Variante). Den Lieferumfang eines Komplettbausatzes finden Sie auf den nächsten Seiten. Beachten Sie bitte: Aufgrund der besonderen Konstruktion sind Sonderbreiten hier nicht im Angebot.



Für farbige Modelle gilt: Tragwerk und Blenden sind in Elfenbein abgesetzt

CAPRI

· bequeme Einfahrtsbreite

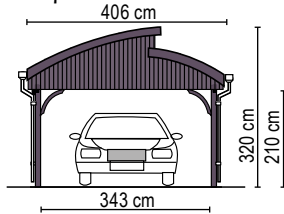

Modell „Capri (M)“ mit Geräteraum C01, Finish Schwedenrot

HOLZARTEN	Schwedenrot Finish RAL 3011	Gelb Finish RAL 1023	Moosgrün Finish RAL 6005	Reinweiß Finish RAL 9010
-----------	--------------------------------	-------------------------	-----------------------------	-----------------------------

KURZ (K)

556 cm lang

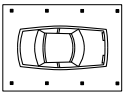

Bedachung	Art.-Nr.	Preis in €	Art.-Nr.	Preis in €	Art.-Nr.	Preis in €	Art.-Nr.	Preis in €
Standardausführung	89200118	10.999,99	89200115	10.999,99	89200116	10.999,99	89200117	10.999,99

Bedarf H-Pfostenanker : 8 Stück (siehe Seite 110)

Bedarf Bitumenschindeln: 11 Pakete á 3,0 m² (siehe Seite 96)

MITTEL (M)

717 cm lang

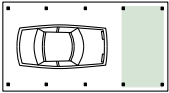

Bedachung	Art.-Nr.	Preis in €	Art.-Nr.	Preis in €	Art.-Nr.	Preis in €	Art.-Nr.	Preis in €
Standardausführung	89200128	13.799,99	89200125	13.799,99	89200126	13.799,99	89200127	13.799,99
Geräteraum C01 (6,23 m ²)	89184008	2.399,99	89184005	2.399,99	89184006	2.399,99	89184007	2.399,99

Bedarf H-Pfostenanker: 10 Stück (siehe Seite 110); Bedarf mit Geräteraum: 13 Stück

Bedarf Bitumenschindeln: 13 Pakete á 3,0 m² (siehe Seite 96)

LANG (L)

879 cm lang

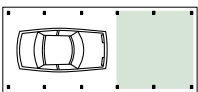

Bedachung	Art.-Nr.	Preis in €	Art.-Nr.	Preis in €	Art.-Nr.	Preis in €	Art.-Nr.	Preis in €
Standardausführung	89200138	16.129,99	89200135	16.129,99	89200136	16.129,99	89200137	16.129,99
Geräteraum C01	89184008	2.399,99	89184005	2.399,99	89184006	2.399,99	89184007	2.399,99
Geräteraum C02 (12,06 m ²)	89184018	2.899,99	89184015	2.899,99	89184016	2.899,99	89184017	2.899,99

Bedarf H-Pfostenanker: 12 Stück (siehe Seite 110); Bedarf mit Geräteraum: 15 Stück

Bedarf Bitumenschindeln: 15 Pakete á 3,0 m² (siehe Seite 96)

Alle Preise ohne Geräteräume. Carport-Planer: siehe ab Seite 15.

**EXTRAS**

- Türen
- Wandelemente

Massive Rahmenkonstruktion, außen mit Rundkanten-Profilbrettern (ca. 20mm) beplankt

HOLZARTEN	Rundkante	Schwedenrot	Gelb	Moosgrün	Reinweiß				
		Finish RAL 3011	Finish RAL 1023	Finish RAL 6005	Finish RAL 9010				
Capri Türen* mit Rundkantenprofil		Art.-Nr.	Preis in €	Art.-Nr.	Preis in €	Art.-Nr.	Preis in €	Art.-Nr.	Preis in €
Ohne Fenster / 850 x 1.935 mm		89195014	249,99	89195011	249,99	89195012	249,99	89195013	249,99
Mit Bullauge / 850 x 1.935 mm		89195024	319,99	89195021	319,99	89195022	319,99	89195023	319,99

*Massive Rahmentür, außen mit Rundkantenprofilbrettern beplankt. Standard: Rechtsanschlag, Einsteckschloss, Schließzylinder, Drückergarnitur. Bullaugen-Fenster aus Plexiglas, ohne Öffnungsfunktion

HOLZARTEN	Rundkante	Schwedenrot	Gelb	Moosgrün	Reinweiß				
		Finish RAL 3011	Finish RAL 1023	Finish RAL 6005	Finish RAL 9010				
Capri Wandelemente* mit Rundkantenprofil		Art.-Nr.	Preis in €	Art.-Nr.	Preis in €	Art.-Nr.	Preis in €	Art.-Nr.	Preis in €
Ohne Fenster / 535 x 1.935 mm		89111700	159,99	89111701	159,99	89111702	159,99	89111703	159,99
Ohne Fenster / 1.500 x 1.935 mm		89111704	239,99	89111705	239,99	89111706	239,99	89194208	239,99
Ohne Fenster / 1.675 x 1.935 mm		89111707	249,99	89111708	249,99	89111709	249,99	89111710	249,99
Mit Bullauge / 1.500 x 1.935 mm		89111711	169,99	89111712	169,99	89111713	169,99	89111714	169,99
Mit Bullauge / 1.675 x 1.935 mm		89111715	319,99	89111716	319,99	89111717	319,99	89111718	319,99

*Massive Rahmenkonstruktion, außen mit Rundkantenprofilbrettern (ca. 20 mm) beplankt.

Entwässerungsbausatz* in PVC dunkelbraun bis Oberkante Fundament	Art.-Nr.	Preis in €
Capri Kurz	89195003	339,99
Capri Mittel	89195004	389,99
Capri Lang	89195005	499,99

*Bestehend aus: Rinne, Halter und Fallrohr.



Gute Gestaltung täuscht Qualität nicht vor, sie drückt sie aus! Hier das „Capri-Design“ Reinweiß RAL 9010 (Oberflächen-Finish)



Für farbige Modelle gilt: Tragwerk und Blenden sind in Elfenbein abgesetzt



Style! Das XXL-Modell „Capri“ ist wetterseitig mit Wandelementen geschlossen



XXL: Modell „Capri“ in Schwedenrot. Länge fast 25 Meter, davon mehr als die Hälfte als Geräteraum



Langes Modell „Capri“ mit Geräteraum und Leimholzbögen zum leichten Rangieren auf engen Grundstücken



Modell „Capri“ – Geräteraum in Zitronengelb



Auch für Gespanne geeignet: Geräteraum des Modells „Capri“ in XXL-Sonderlänge

Konstruktion im Explosions-Detail,
gilt für Caravan-Modell

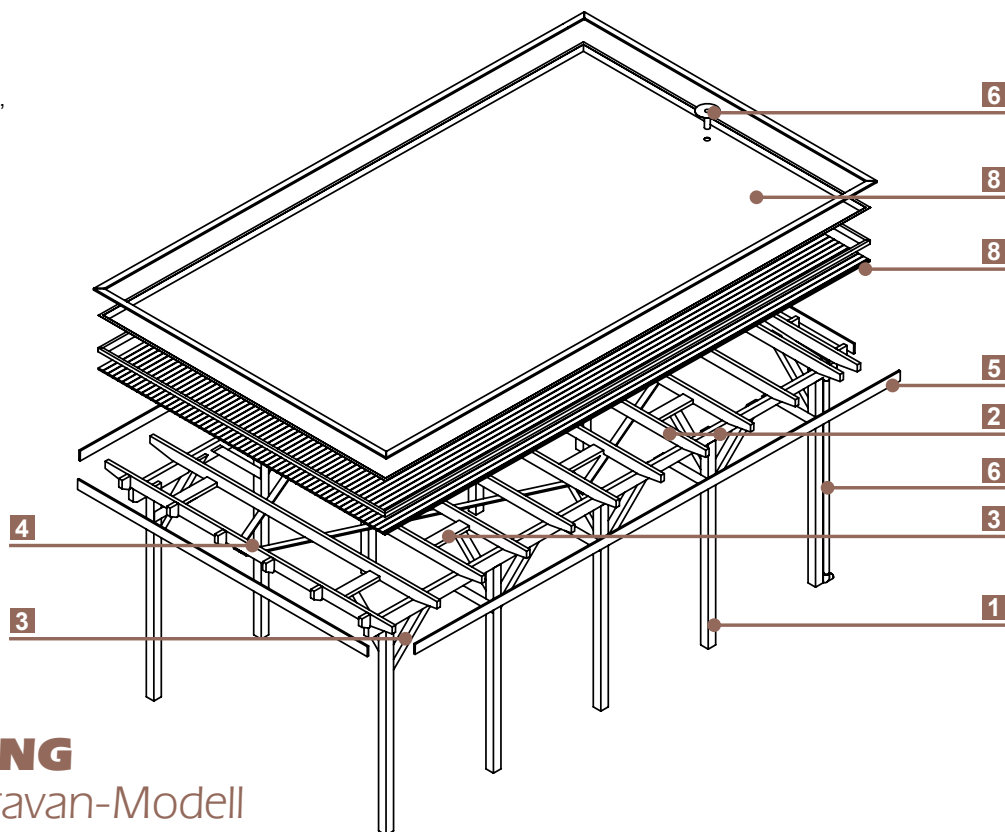

LIEFERUMFANG Konstruktion Caravan-Modell

1 Pfosten

glatt gehobelt und gefast, 135 x 135 x 3.300 mm, Abstand 180 cm. Ergänzende H-Pfostenanker (8 x 80 x 800 mm) finden Sie auf Seite 110.

2 Sattelbalken und Pfetten

Großzügig dimensioniert: massive Sattelbalken und Pfetten. Für eine einfache Montage sind die Pfosten und die Pfetten bereits ausgeklinkt.

3 Kopfbänder

Prägnant: massive Längs- und Querkopfbänder sowie Wechsel geben extra Halt. Auch hier gilt: einfache Montage dank vorgefertigter Hölzer.

4 Windverband

Zur Aussteifung in der Diagonalen liefert Joda® gehobelte Latten mit (24 x 95 mm).

5 Holzblende

Besteht umlaufend aus einem Stirnbrett.

6 Foliendach

22,5 x 95 mm Faserbretter plus Aufkantung und Ausgleichsleiste bilden die Basis für die wartungsfreie EPDM-Folie (1,5 mm stark!) des Standard-Daches. Kleber für Foliendach enthalten.

7 8 Ablauf, Fallrohr

Integrierter Foliendach-Ablauf hinten (mittig), PVC-Fallrohr, Material: PVC-Braun. Entwässerung bis Oberkante Erdreich bzw. Pflasterfläche.

9 Zubehörpaket

und Montageanleitung

NICHT VERGESSEN

H-Pfostenanker bzw. CMR oder CMS Stützenfuß (siehe Seite 110), für besonders hohe statische Beanspruchung.

EXTRAS

Extras wie Pfostenanker etc. finden Sie ab Seite 110.



WEITERE EXTRAS?

Ihr Joda®Fachberater hilft Ihnen gerne weiter.

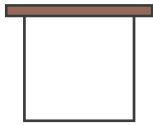

MOBILE FREIHEIT FÜR XXL-FAHRZEUGE

Raus aus dem Alltag, Freizeit erfahren, Neues entdecken ...! Und wer mit Komplettausstattung in der Natur unterwegs ist, hat zuhause den Anspruch, entsprechend zu parken. Die Joda® Mobilports bieten für den Campingbus, den Wohnwagen oder das Wohnmobil einen optimalen Wetterschutz in der Standzeit.

EXTRAS? MACHEN WIR!

Gerade bei den breiten und hohen Wohnmobilen reichen Standardlösungen nicht mehr. Hier sind die Extraportion Breite, Tiefe und Höhe gefordert und der Spezialist gefragt. Joda® konzipiert massiv nach statischen Anforderungen, berücksichtigt höhere Windlasten etc. Mit Handwerk und Ideen entstehen computergestützt passgenaue Premium-Mobilports für Ihre XXL-Fahrzeuge. Gestalten Sie die Blende breiter, schmaler oder mit anderen Materialien.

Fragen Sie Ihren Joda®Fachhändler.



WICHTIG!

Für unser Wohnmobil-Carport gilt ein Pfostenabstand von 180 cm. Der dazu empfohlene H-Pfostenträger misst 8 x 80 x 800 mm. Max. Schneelast 125 kg/m², max. Windzone = 3/Binnenland.

Alle Maße in diesem Kapitel sind ca.-Angaben. Für alle Abb. gilt: Zubehör und Deko nicht im Lieferumfang enthalten.



Abbildung zeigt Sondermodell. Zusätzliche Aussteifung statisch erforderlich



Modell „Brühl“ in Natur (Lärche)

BRÜHL

- mit Holzblende
- mit extra XXL-Platz

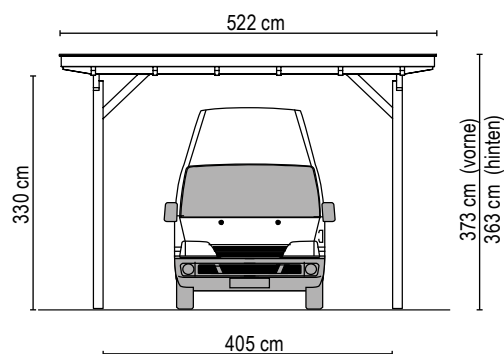

LANG (L)

879 cm lang

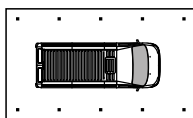

HOLZARTEN	Classic Kiefer KDI	Natur Lärche	Master Fichte-KVH	Perfect Fichte-Leimholz	Select Fichte-Leimholz
-----------	--------------------	--------------	-------------------	-------------------------	------------------------

Bedachung	Art.-Nr.	Preis in €	Art.-Nr.	Preis in €	Art.-Nr.	Preis in €	Art.-Nr.	Preis in €	Art.-Nr.	Preis in €
(F) Foliendach	89115001	6.899,99	89115002	7.999,99	89115003	8.299,99	89115004	9.779,99	89115005	13.559,99

Erläuterung Bedachungsmöglichkeiten:

F *wartungsfreies Foliendach mit begehbarer EPDM-Folie (1,5 mm stark), Fasebrettern (22,5mm) und Foliendachablauf.

Alle Preise ohne Geräte Räume. Weitere Informationen zu den unterschiedlichen Bedachungsmöglichkeiten finden Sie ab Seite 12. Carport-Planer: siehe ab Seite 15.



Modell „Brühl“ in Select, ohne Querkopfbänder, dafür mit CMR-Stützfuß (auf Anfrage) – Sondermodell



Reihenanlage mit Gründach „Sondermodell/Sonderanfertigung“ mit Satteldach



REIHENANLAGEN: GROSS-FORMATIGE PARKKRÄUME

Wohnanlagen, Reihen- und Doppelhäuser verlangen angepasste Stellplatzlösungen. Auch hier lassen wir Ihnen die Wahl: Ganz individuell entworfen oder Lösungen „in Reihe“ aus dem Joda®System. Alles ist möglich – ganz offen, geschlossen, mit Abstellräumen, freitragend oder durch Pfosten getrennte Stellflächen!

EXTRAS? MACHEN WIR!

Geplant wird in jedem Fall gemäß den örtlichen Gegebenheiten und Ihren persönlichen Vorstellungen. Bitte wenden Sie sich an Ihren Joda®Fachhändler.





Fünf kombinierte Stellplätze - Reihenanlage aus naturbelassener Lärche, ausgestattet mit klassischem Pfannendach, traufseitiger Einfahrt und integrierten Geräteräumen



Abb. zeigt Lösung mit Kammer und transparente Wände nach Kundenwunsch



Integrierte Müllplatz-Lösung unter klassischer Stellplatz-Anlage



Detail zur Abb. links: Praktisch, der integrierte Geräteraum



Raffinierte Idee mit grünem Pflanzenteppich: Die versiegelte Bodenfläche wird einfach auf das Dach der Reihenanlage verlegt



Mit Höhen-Versatz: Die Flachdach-Reihenanlage am Hang schafft viele Stellplätze auf kompaktem Raum

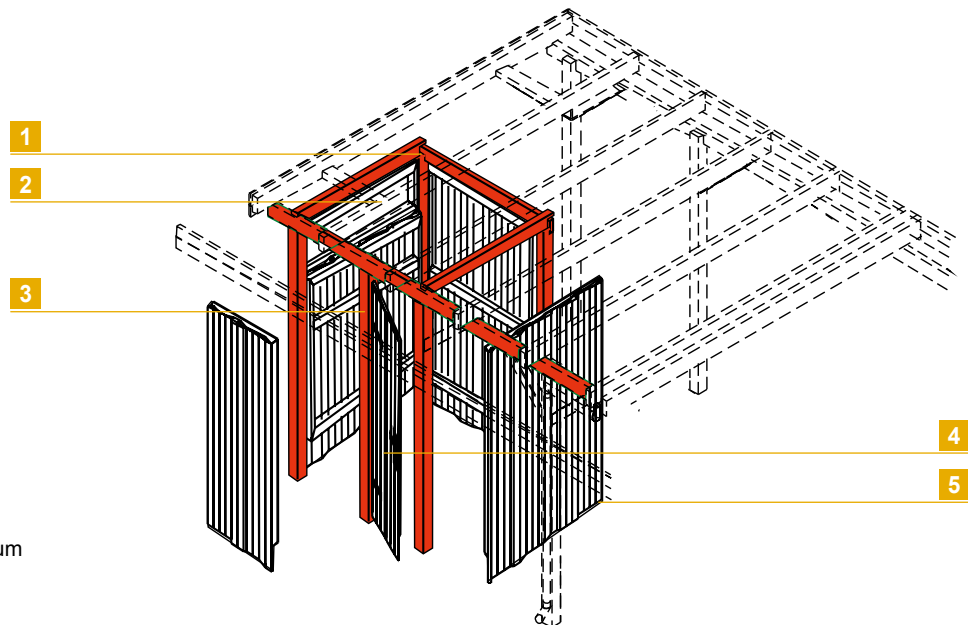

Konstruktion integrierter Abstellraum
im Explosions-Detail

LIEFERUMFANG

Konstruktion Integrierter Geräteraum

1 Wechsel

Der Wechsel dient zum oberen Abschluss des Geräteraumes.

2 Lichtband

Wandelement mit aufgesetztem, feststehendem Lichtband (ohne Öffnungsfunktion).

3 Türpfosten

Die Pfosten: glatt gehobelt und gefast. 115 x 115 x 2.100 mm.
Ergänzende H-Pfostenanker (80 x 80 x 800 mm) finden Sie auf Seite 110.

4 Einzeltür

Jedem Standard-Abstellraum-Bausatz liegt eine Tür bei.
Maß: 85 x 193,5 cm. Inklusive verzinkter Beschläge.

5 Wandelemente

Wände werden mit Rundkanten-
Profilen erstellt. Höhe 193,5 cm.

Rundkante

6 Zubehörpaket

und Montageanleitung

NICHT VERGESSEN

H-Pfostenanker bzw. CMR oder CMS Stützenfuß (siehe Seite 110), für besonders hohe statische Beanspruchung.

EXTRAS

Extras wie Pfostenanker ab Seite 110, Türen und Fenster ab Seite 88.



WEITERE EXTRAS?

Einen passenden Joda®Fachhändler in Ihrer Nähe
finden Sie auch unter www.joda.de

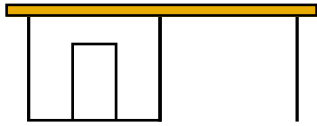

DIE JODA® INTEGRIERTEN GERÄTERÄUME

Integrierte Geräteräume: Mehr Stauraum in jedem Carport! Wohin mit Fahrrädern, Gartengeräten und Co? Für diesen zusätzlichen Stauraum stehen über 100 Versionen zur Wahl. Integrierte Abstellräume komplettieren und „schließen“ optisch repräsentativ Ihr Carport. Setzen Sie Akzente, mit Sprossen-Fenstern oder mit aufwändigem Fachwerk. Sie haben die Wahl! **Die integrierten Abstellräume passen in Größe und Ausführung zu vielen Carports, unabhängig von der Dachform.** Die massiv gearbeiteten Wandelemente werden zwischen den Pfosten eingesetzt.

EXTRAS? MACHEN WIR!

Auch bei unseren Geräteräumen gilt: Mit Joda® lässt sich nach Ihrem Geschmack gestalten. Setzen Sie echte Akzente, zum Beispiel mit besonderen Sprossenfenstern oder aufwändigem Fachwerk statt simpler Wandelemente. Oder streichen Sie einfach alles in Ihrer Joda®Color Lieblingsfarbe.

Sie haben die Wahl!

WICHTIG!

Aus Gründen des konstruktiven Holzschutzes sind die Elemente niedriger als die Standard-Durchfahrthöhe (200 cm) – es entsteht bewußt ein Bodenspalt.

Hinweis: Integrierte Abstellräume minimieren den Platz für das Auto. Achten Sie bitte darauf, dass genügend Stellfläche verbleibt.



Individuelle Lösung mit versetzt angebautem Geräteraum. Sondermodell mit Waldblende und Grünbedachung (Rankzäune bauseits erstellt)

INTEGRIERTE GERÄTERÄUME

- Feste Tiefe: 173 cm
- rundum geschlossen
- inkl. Lichtband und Tür

Modell Geräteraum Typ 04 im Carport-Modell „Büsum“

TYP 01

Maße: 265 x 173 cm
Fläche : 4,67 m²

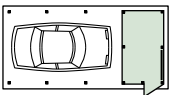

HOLZARTEN	Classic Kiefer KDI	Natur Lärche	Master Fichte-KVH	Perfect Fichte-Leimholz	Select Fichte-Leimholz
Bausatz	Art.-Nr. Preis in €	Art.-Nr. Preis in €	Art.-Nr. Preis in €	Art.-Nr. Preis in €	Art.-Nr. Preis in €
	89180110 2.069,99	89181102 2.419,99	89182002 2.249,99	89182102 2.319,99	89183102 2.619,99

Kompletter Integrations-Bausatz für Joda®Carports mit Durchfahrtsmaß 242 cm.

TYP 02

Maße: 365 x 173 cm
Fläche : 6,23 m²

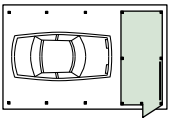

Bausatz	Art.-Nr. Preis in €	Art.-Nr. Preis in €	Art.-Nr. Preis in €	Art.-Nr. Preis in €	Art.-Nr. Preis in €
	89180111 2.109,99	89181106 2.469,99	89182004 2.299,99	89182104 2.389,99	89183104 2.799,99

Kompletter Integrations-Bausatz für Joda®Carports mit Durchfahrtsmaß 342 cm.

TYP 03

Maße: 465 x 173 cm
Fläche : 7,96 m²

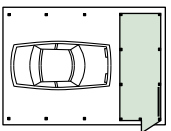

Bausatz	Art.-Nr. Preis in €	Art.-Nr. Preis in €	Art.-Nr. Preis in €	Art.-Nr. Preis in €	Art.-Nr. Preis in €
	89180112 2.629,99	89181110 3.109,99	89182007 2.879,99	89182107 2.989,99	89183107 3.439,99

Kompletter Integrations-Bausatz für Joda®Carports mit Durchfahrtsmaß 442 cm.

TYP 04

Maße: 565 x 173 cm
Fläche : 9,69 m²

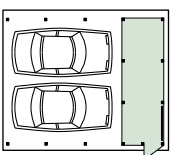

Bausatz	Art.-Nr. Preis in €	Art.-Nr. Preis in €	Art.-Nr. Preis in €	Art.-Nr. Preis in €	Art.-Nr. Preis in €
	89180113 2.659,99	89181114 3.149,99	89182009 2.929,99	89182109 3.059,99	89183109 3.509,99

Kompletter Integrations-Bausatz für Joda®Carports mit Durchfahrtsmaß 542 cm.



INTEGRIERTE GERÄTERÄUME

- Feste Tiefe: 335 cm
- rundum geschlossen
- inkl. Lichtband und Tür

Modell Geräteraum Typ 09

TYP 05

Maße: 265 x 335 cm
Fläche : 9,06 m²

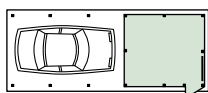

TYP 06

Maße: 365 x 335 cm
Fläche : 12,06 m²

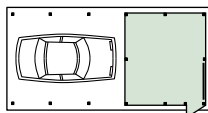

TYP 07

Maße: 465 x 335 cm
Fläche : 15,41 m²

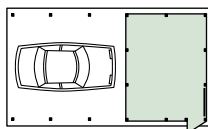

TYP 08

Maße: 565 x 335 cm
Fläche : 18,76 m²

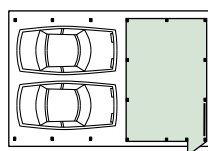

HOLZARTEN	Classic Kiefer KDI	Natur Lärche	Master Fichte-KVH	Perfect Fichte-Leimholz	Select Fichte-Leimholz
Bausatz	Art.-Nr. Preis in €	Art.-Nr. Preis in €	Art.-Nr. Preis in €	Art.-Nr. Preis in €	Art.-Nr. Preis in €
	89180114 2.569,99	89181118 3.019,99	89182011 2.789,99	89182111 2.859,99	89183111 3.309,99

Kompletter Integrations-Bausatz für Joda®Carports mit Durchfahrtsmaß 242 cm.

Bausatz	Art.-Nr. Preis in €	Art.-Nr. Preis in €	Art.-Nr. Preis in €	Art.-Nr. Preis in €	Art.-Nr. Preis in €
	89180115 2.579,99	89181122 3.039,99	89182013 2.809,99	89182113 2.889,99	89183113 3.339,99

Kompletter Integrations-Bausatz für Joda®Carports mit Durchfahrtsmaß 342 cm.

Bausatz	Art.-Nr. Preis in €	Art.-Nr. Preis in €	Art.-Nr. Preis in €	Art.-Nr. Preis in €	Art.-Nr. Preis in €
	89180116 3.099,99	89181126 3.669,99	89182015 3.379,99	89182115 3.489,99	89183115 3.939,99

Kompletter Integrations-Bausatz für Joda®Carports mit Durchfahrtsmaß 442 cm.

Bausatz	Art.-Nr. Preis in €	Art.-Nr. Preis in €	Art.-Nr. Preis in €	Art.-Nr. Preis in €	Art.-Nr. Preis in €
	89180117 3.169,99	89181130 3.779,99	89182017 3.499,99	89182117 3.649,99	89183117 4.249,99

Kompletter Integrations-Bausatz für Joda®Carports mit Durchfahrtsmaß 542 cm.

INTEGRIERTE GERÄTERÄUME

- Zwischengrößen
- rundum geschlossen
- inkl. Lichtband und Tür

Modell Geräteraum Typ 11 im Carport-Modell „Glinde“

TYP 09

Maße: 173 x 173 cm
Fläche : 2,99 m²

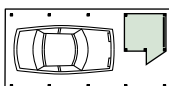

HOLZARTEN	Classic Kiefer KDI	Natur Lärche	Master Fichte-KVH	Perfect Fichte-Leimholz	Select Fichte-Leimholz
Bausatz	Art.-Nr. Preis in €	Art.-Nr. Preis in €	Art.-Nr. Preis in €	Art.-Nr. Preis in €	Art.-Nr. Preis in €
	89180118 1.619,99	89181134 1.889,99	89182019 1.779,99	89182119 1.849,99	89183119 2.149,99

Kompletter Integrations-Bausatz für Joda®Carports mit Durchfahrtsmaß 242 cm und breiter.

TYP 10

Maße: 335 x 173 cm
Fläche : 5,80 m²

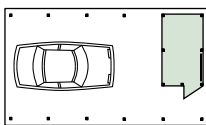

Bausatz	Art.-Nr. Preis in €	Art.-Nr. Preis in €	Art.-Nr. Preis in €	Art.-Nr. Preis in €	Art.-Nr. Preis in €
	89180119 2.159,99	89181136 2.549,99	89182020 2.389,99	89182120 2.499,99	89183120 2.849,99

Kompletter Integrations-Bausatz für Joda®Carports mit Durchfahrtsmaß 442 cm und breiter.

TYP 11

Maße: 173 x 335 cm
Fläche : 5,80 m²

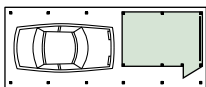

Bausatz	Art.-Nr. Preis in €	Art.-Nr. Preis in €	Art.-Nr. Preis in €	Art.-Nr. Preis in €	Art.-Nr. Preis in €
	89180120 2.139,99	89181138 2.509,99	89182021 2.349,99	89182121 2.439,99	89183121 2.789,99

Kompletter Integrations-Bausatz für Joda®Carports mit Durchfahrtsmaß 242 cm und breiter.

TYP 12

Maße: 335 x 335 cm
Fläche : 11,20 m²

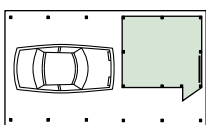

Bausatz	Art.-Nr. Preis in €	Art.-Nr. Preis in €	Art.-Nr. Preis in €	Art.-Nr. Preis in €	Art.-Nr. Preis in €
	89180121 2.689,99	89181140 3.189,99	89182022 2.969,99	89182122 3.109,99	89183122 3.559,99

Kompletter Integrations-Bausatz für Joda®Carports mit Durchfahrtsmaß 442 cm und breiter.



Integrierter Geräteraum – Sondermodell Lärche Natur mit nach innen versetzten Wänden für einen geschützten Sitzplatz



Satteldach-Carport mit versetztem Abstellraum. Wandelemente nach Kundenwunsch mit sogenannter Boden-Deckel-Schalung



Integrierter Geräteraum – hier nach Kundenwunsch gestaltet mit Fachwerk-Wand, BBH-Fenster, BBH-Tür

Konstruktion im Explosions-Detail
(hier am Beispiel mit Waldblende)

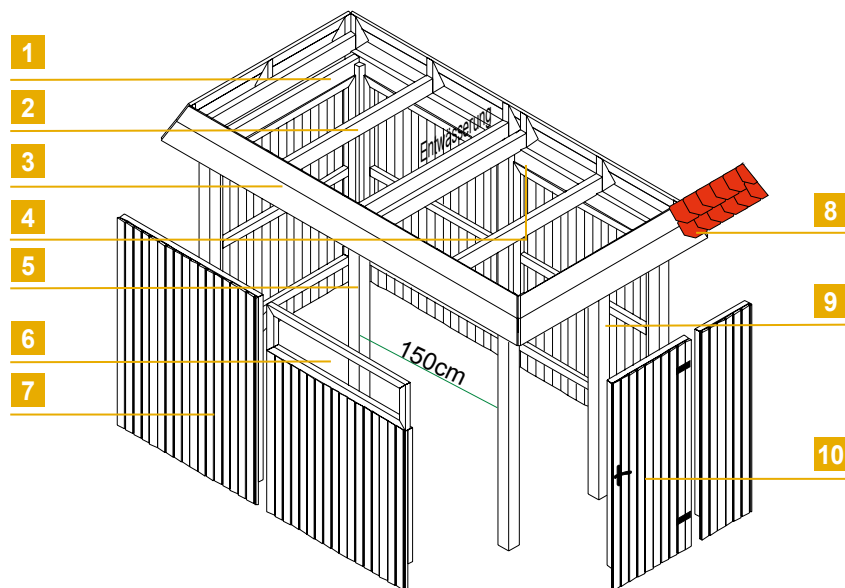

LIEFERUMFANG

Konstruktion Freistehende Geräteräume

1 WECHSEL

Der Wechsel dient zum oberen Abschluss des Geräteraumes.

2 3 SATTELBALKEN und PFETTEN

Großzügig dimensioniert: massive Sattelbalken und Pfetten.
Für eine einfache Montage sind die Pfosten und die Pfetten bereits ausgeklinkt.

4 STIRNBRETT

Umlaufende Holzblende als geschrägte Waldblende oder in gerader Ausführung.

5 Pfosten

Die Pfosten: glatt gehobelt und gefast. 115 x 115 x 2.100 mm.
Ergänzende H-Pfostenanker (8 x 80 x 800 mm) finden Sie auf Seite 110.

6 Lichtband

Wandelement mit aufgesetztem, feststehendem Lichtband (ohne Öffnungsfunktion).

7 Wandelemente

Solide Wände werden mit Rundkanten-
Profilen 19,5 x 96 mm, Höhe 193,5 cm erstellt.

Rundkante

8 SCHINDELN

Faserzementschindeln in den Farben Anthrazit oder Rot.

9 10 Tür und -Pfosten

Beklant mit 19,5 x 96 mm Rundkanten-Profilbrettern.
Inklusive verzinkter Beschläge.

11 Zubehörpaket

und Montageanleitung

NICHT VERGESSEN

H-Pfostenanker bzw. CMR oder CMS Stützenfuß (siehe Seite 110), für besonders hohe statische Beanspruchung.

EXTRAS

Extras wie **Pfostenanker** etc. finden Sie ab Seite 110, **alles rund um das Dach** finden Sie ab Seite 88.
Dachfächerblende bei Waldblende möglich.

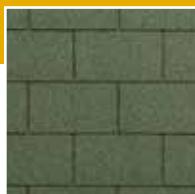

WEITERE EXTRAS?

Ihr Joda®Fachberater hilft Ihnen gerne weiter.

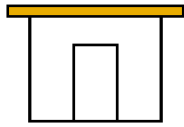

DIE JODA® FREISTEHENDE GERÄTERÄUME

Mehr Platz: Diese freistehenden geradlinig geformten Ideen erhalten den Stellplatz des Carports. Die Räume ergänzen in Ihrem Garten ganz zweckmäßig den mitunter so knappen Kellerraum des Wohnhauses. Diese Komplettpakete sind die richtige Lösung bei kleinen Carports oder schwierigen Grundrissen. Dank vormontierter Wandelemente in Rahmenbauweise geht der Aufbau zügig von der Hand.

EXTRAS? MACHEN WIR!

Das Joda®Elementhaus-Programm bietet Ihnen ergänzend eine sehr große Auswahl an freistehenden Gartengeräte-Räumen in vielen Formen. Mehr Informationen finden Sie hierzu im Thema Häuser ab Seite 122.

Die Gerätehäuser können Sie freistehend oder auch als seitlichen Anbau für Ihr Carport verwenden.

WICHTIG!

Der Lieferumfang eines Komplettbausatzes beinhaltet alle Pfosten, Pfetten, Wechsel, Stirnbretter, die Bedachung, Dachrinne und Kleinteile. Ergänzend: H-Pfostenanker für Fundamentmontage – siehe Seite 110.

Die Dächer sind für eine Schneelast von 125 kg/m² ausgelegt. Höhere Lasten auf Anfrage.



Freistehender Geräteraum „Preetz Natur“

FREISTEHENDE GERÄTERÄUME

- rundum geschlossen
- inkl. Lichtband und Tü
- mit umlaufender gerader Holzblende



Modell „Pinneberg“ – farbbehandelt

PINNEBERG

Maße: 210 x 386 cm
216 x 386 cm*
Fläche : 5,80 m²

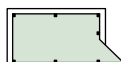

HOLZARTEN	Classic Kiefer KDI	Natur Lärche	Master Fichte-KVH	Perfect Fichte-Leimholz	Select Fichte-Leimholz					
Bedachung	Art.-Nr.	Preis in €	Art.-Nr.	Preis in €	Art.-Nr.	Preis in €	Art.-Nr.	Preis in €	Art.-Nr.	Preis in €
(O) ohne Bedachung	89180520	2.459,99	89181502	3.179,99	89181651	3.029,99	89182502	3.299,99	89183701	3.999,99
(T) Trapez-Profil, tropfhemmend	89180522	2.999,99	89181506	3.719,99	89181653	3.569,99	89182504	3.839,99	89183703	4.539,99
(G) **Grünbedachung/ vorbereitet	89180523	3.089,99	89181508	3.869,99	89181654	3.729,99	89182505	4.099,99	89183704	4.799,99
(F) Foliendach	89180524	3.629,99	89181510	4.359,99	89181655	4.219,99	89182506	4.499,99	89183705	5.199,99

PREETZ

Maße: 375 x 386 cm
370 x 386 cm*
Fläche : 11,20 m²

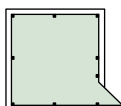

Bedachung	Art.-Nr.	Preis in €	Art.-Nr.	Preis in €	Art.-Nr.	Preis in €	Art.-Nr.	Preis in €	Art.-Nr.	Preis in €
(O) ohne Bedachung	89180540	3.199,99	89181512	3.929,99	89181656	3.759,99	89182507	4.139,99	89183706	4.989,99
(T) Trapez-Profil, tropfhemmend	89180542	3.899,99	89181516	4.629,99	89181658	4.449,99	89182509	4.839,99	89183708	5.689,99
(G) **Grünbedachung/ vorbereitet	89180543	4.239,99	89181518	5.079,99	89181659	4.939,99	89182510	5.519,99	89183709	6.369,99
(F) Foliendach	89180544	4.919,99	89181520	5.649,99	89181660	5.479,99	89182511	5.919,99	89183710	6.769,99

PRITZWALK

Maße: 375 x 556 cm
370 x 556 cm*
Fläche : 16,60 m²

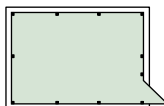

Bedachung	Art.-Nr.	Preis in €	Art.-Nr.	Preis in €	Art.-Nr.	Preis in €	Art.-Nr.	Preis in €	Art.-Nr.	Preis in €
(O) ohne Bedachung	89180550	3.879,99	89181522	4.789,99	89181661	4.559,99	89182512	5.039,99	89183711	5.889,99
(T) Trapez-Profil, tropfhemmend	89180552	4.779,99	89181526	5.689,99	89181663	5.459,99	89182514	5.939,99	89183713	6.789,99
(G) **Grünbedachung/ vorbereitet	89180553	5.219,99	89181528	6.259,99	89181664	6.069,99	89182515	6.789,99	89183714	7.639,99
(F) Foliendach	89180554	6.109,99	89181530	6.999,99	89181665	6.789,99	89182516	7.329,99	89183715	8.179,99

Erläuterung Bedachungsmöglichkeiten:

** Aufpreis „Gründach-Set“ siehe Seite 95.

O ohne Bedachung (für Lichtplatten nicht geeignet, da Gefälle zu gering), ohne Entwässerung.

T *mit hellgrauen Stahl-Trapezplatten, Unterseite mit tropfhemmendem Filz. Bitte achten Sie beim Einbau von Wandelementen auf ausreichend Durchlüftung und „Spritzwasser-Abstand“, incl. Dachrinnen-Entwässerungsmaterial.



FREISTEHENDE GERÄTERÄUME

- rundum geschlossen
- inkl. Lichtband und Tü
- mit umlaufender gerader Holzblende
- die Blende: wahlweise mit Faserzementplatten in Rot oder Anthrazit

Modell „Stade“ – Variante mit Lichtband (Sonderausstattung).

SCHWERIN

Maße: 210 x 386 cm
213 x 386 cm*
Fläche : 5,80 m²



HOLZARTEN	Classic Kiefer KDI		Natur Lärche		Master Fichte-KVH		Perfect Fichte-Leimholz		Select Fichte-Leimholz	
	Art.-Nr.	Preis in €	Art.-Nr.	Preis in €	Art.-Nr.	Preis in €	Art.-Nr.	Preis in €	Art.-Nr.	Preis in €
Bedachung										
(O) ohne Bedachung	89180610	2.979,99	89181602	3.589,99	89181681	3.469,99	89182602	3.809,99	89183801	4.609,99
(T) Trapez-Profil, tropfhemmend	89180612	3.519,99	89181606	4.139,99	89181683	4.019,99	89182604	4.349,99	89183803	5.149,99
(G) **Grünbedachung/ vorbereitet	89180613	3.439,99	89181608	4.089,99	89181684	3.979,99	89182605	4.389,99	89183804	5.189,99
(F) Foliendach	89180614	4.079,99	89181610	4.689,99	89181685	4.569,99	89182606	4.929,99	89183805	5.729,99

STADE

Maße: 375 x 386 cm
380 x 386 cm*
Fläche : 11,20 m²

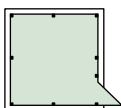

HOLZARTEN	Classic Kiefer KDI		Natur Lärche		Master Fichte-KVH		Perfect Fichte-Leimholz		Select Fichte-Leimholz	
	Art.-Nr.	Preis in €	Art.-Nr.	Preis in €	Art.-Nr.	Preis in €	Art.-Nr.	Preis in €	Art.-Nr.	Preis in €
Bedachung										
(O) ohne Bedachung	89180630	3.779,99	89181612	4.589,99	89181686	4.429,99	89182607	4.879,99	89183806	5.879,99
(T) Trapez-Profil, tropfhemmend	89180632	4.499,99	89181616	5.319,99	89181688	5.149,99	89182609	5.599,99	89183808	6.599,99
(G) **Grünbedachung/ vorbereitet	89180633	5.159,99	89181618	6.119,99	89181689	5.979,99	89182610	6.629,99	89183809	7.629,99
(F) Foliendach	89180634	5.399,99	89181620	6.189,99	89181690	6.029,99	89182611	6.499,99	89183810	7.499,99

STRANDE

Maße: 375 x 556 cm
380 x 556 cm*
Fläche :16,60 m²

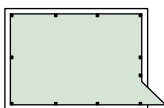

HOLZARTEN	Classic Kiefer KDI		Natur Lärche		Master Fichte-KVH		Perfect Fichte-Leimholz		Select Fichte-Leimholz	
	Art.-Nr.	Preis in €	Art.-Nr.	Preis in €	Art.-Nr.	Preis in €	Art.-Nr.	Preis in €	Art.-Nr.	Preis in €
Bedachung										
(O) ohne Bedachung	89180640	4.579,99	89181622	5.589,99	89181691	5.369,99	89182612	5.919,99	89183811	7.319,99
(T) Trapez-Profil, tropfhemmend	89180642	5.439,99	89181626	6.439,99	89181693	6.229,99	89182614	6.779,99	89183813	7.779,99
(G) **Grünbedachung/ vorbereitet	89180643	5.799,99	89181628	6.899,99	89181694	6.729,99	89182615	7.499,99	89183814	8.499,99
(F) Foliendach	89180644	6.669,99	89181630	7.639,99	89181695	7.429,99	89182616	8.019,99	89183815	9.019,99

Weitere Informationen zu den unterschiedlichen Bedachungsmöglichkeiten finden Sie ab Seite 12. Carport-Planer: siehe ab Seite 15.

F wartungsfreies Foliendach mit begehbare EPDM-Folie (1,5 mm stark), Faserbrettern (22,5 mm) und Foliendachablauf. Diese Variante empfehlen wir bei geschlossenen Carports.

G Basis für Grünbedachung: Eindeckung mit 22,5 mm Faserbrettern, ohne Entwässerungsmaterial, ohne Folien etc. (da im Gründachbausatz enthalten). Genaue Höhenangaben bitte erfragen. Diese Variante empfehlen wir bei geschlossenen Carports.



Gestaltungsidee: Modell „Bergen G“ (Abbildung zeigt Sondermodell) mit Fenster F11 und Tür T11 (bauseits weiß gestrichen) und Leimholzbogen.

BLOCKHAUSENFENSTER UND -TÜREN

Gestaltungsvielfalt für den Geräteraum

Hochwertige gezapfte Rahmenbauweise. Weitere Fenster und Türen für Ihre persönliche Gestaltung finden Sie ab Seite 182. Material: Fichte Natur, inkl. einfach Echtglas, bauseitiger Einbau. Außen aufgesetzte Kreuzsprossen.



1
Trondheim; Kipp-Doppelflügel, 188 x 50 cm; öffnet nach innen



2
F11: Einzel-Blockhausfenster, 69 x 90 cm; Dreh/Kipp; öffnet nach innen



3
F31: Doppel-Blockhausfenster, 133 x 90 cm; Dreh/Kipp; öffnet nach innen



4
Schwedenhaus Einzelfenster, 77 x 93 cm; Dreh; öffnet nach außen



5
Schwedenhaus Doppelfenster, 150 x 93 cm; Dreh/Dreh; öffnet nach außen



6
T51: Einzel-Blockhaustür; 90 x 190 cm; DIN/links



7
T11: Einzel-Blockhaustür; 90 x 190 cm; DIN/links



8
Schwedenhaus Klöntür, 87 x 190 cm; DIN links



9
T21: Doppel-Blockhaustür; 180 x 190 cm; DIN/links

Fenster Typ – Fichte	Größe (B x H)	Art.-Nr.	Preis in €
1 Fenster Trondheim	188 x 50 cm	89401015	289,99
2 Blockhausfenster F11	69 x 90 cm	88380151	169,99
3 Blockhausfenster F31	133 x 90 cm	88380350	289,99
4 Schwedenhaus Einzelfenster	77 x 93 cm	88380760	189,99
5 Schwedenhaus Doppelfenster	150 x 93 cm	88380765	329,99

Türen Typ – Fichte	Größe (B x H)	Art.-Nr.	Preis in €
6 Blockhaustür T51	90 x 190 cm	88390475	279,99
7 Blockhaustür T11-4	90 x 190 cm	88390075	269,99
8 Schwedenhaus Klöntür	87 x 190 cm	88390880	339,99
9 Blockhaustür T21-4	180 x 190 cm	88390175	439,99

Weitere Fenster und Türen: siehe Themenbereich „Gartenhäuser“ auf Seite 182.



ZUBEHÖR FÜR DIE GERÄTERÄUME

Ob integriert oder freistehend, ein Geräteraum ist in erster Linie von funktionellem Wert. Wer optisch viel Wert auf ein schickes Äußeres legt, achtet auf Materialien, Fensterflächen und reichlich Ausstattungsflächen. Ein Geräteschuppen muss vor allem genügend Stauraum für die wichtigsten Utensilien der Gartenarbeit mitbringen.

EXTRAS? MACHEN WIR!

Geplant wird in jedem Fall gemäß den örtlichen Gegebenheiten und Ihren persönlichen Vorstellungen. Bitte wenden Sie sich an Ihren Joda®Fachhändler.



2 Blockhausfenster F11, Fichte; Dreh-Kipp-Beschlag. Blockhaustür T11-6, massive Fichte; Echtverglasung, Kreuzsprossen, PZ-Schloß und Drückergarnitur



10 Einzeltür, Massivholzrahmen, inklusive verzinkter Beschläge



11 Schiebetür – inkl. Schlosskasten



12 13 Beplankt mit ca. 19,5 mm Softline Rundkanten Profildübeln, Metallrahmen RAL 8028 Terrabraun, DIN links/rechts möglich

ZUBEHÖR	GRÖÖE (B x H)	Classic Kiefer KDI		Natur Lärche		Master Fichte-KVH		Perfect Fichte-Leimholz		Select Fichte-Leimholz	
		Art.-Nr.	Preis in €	Art.-Nr.	Preis in €	Art.-Nr.	Preis in €	Art.-Nr.	Preis in €	Art.-Nr.	Preis in €
10 Einzeltür – Standard	85 x 193,5 cm	89190113	199,99	89191113	219,99	89194590	219,99	89192113	219,99	89194591	279,99
Schlosskasten, inkl. Schloss, ohne Schließzylinder (Aufpreis):				89194560		99,99					
11 Schiebetür	bis 100 cm Breite	89190118	579,99	89191115	629,99	89194580	599,99	89194581	599,99	89194582	739,99
12 Metall-Rahmen – Einzeltür*	92,5 x 202,5 cm	89211025	479,99	89211026	499,99	89211027	499,99	89211028	499,99	89211029	599,99
13 Metall-Rahmen – Doppeltür*	211,5 x 205,7 cm	89211030	2.399,99	89211031	2.499,99	89211032	2.499,99	89211033	2.499,99	89211034	2.599,99

* Inkl. Schloß und Standard- Drückergarnitur. Weitere Fenster und Türen: siehe Themenbereich „Gartenhäuser“ auf Seite 182.



Dachrinnen vollenden den Eindruck

DACHRINNEN

„NW 100“ für Satteldach-Carports 22° und 30°

Eine Dachrinne soll viele Jahre ansehnlich bleiben und lange halten. So wie „Rainline“ - diese Qualitäts-Dachrinne ist in mehreren Schichten aufgebaut. In der Mitte befindet sich feuerverzinkter Stahl, der von einer schützenden Zinkschicht, einer Lage Primer und einer widerstandsfähigen PVC-freien HBP Topcoat-Beschichtung geschützt wird.

Praktisch: „Rainline“ hat ein einzigartiges Klicksystem, das eine Montage ohne die Verwendung von Kleber, Lötungen oder Spezialwerkzeug ermöglicht – witterungsunabhängig montierbar bei Regen, Sonne oder Wind. „Rainline“-Dachrinnen sind in Stahlmetallic sowie in 11 verschiedenen Farben erhältlich. Setzen Sie damit bei Ihrem Carport den berühmten Punkt über das „i“.



„Rainline“ – Farbton „Stahlmetallic“

Technische Daten/Produktinfos

- Komplettes patentiertes Dachrinnensystem dauerhaft & wartungsfrei
- Starke Dachrinne „Rainline“ – verzinkter Stahlkern 0,60 mm
- Montage ohne Spezialwerkzeug – einfach mit Klick-System (kein Löten, kein Kleben – wetterunabhängig bis zu 40 % Montagezeit gespart)
- Robust gegenüber Schlägen und Stößen
- Keine Reaktion mit Kupfer, Zink, Bitumen-Auswaschungen
- Einsatz bei landwirtschaftlich genutzten Gebäuden unbedenklich
- 15 Jahre Garantie

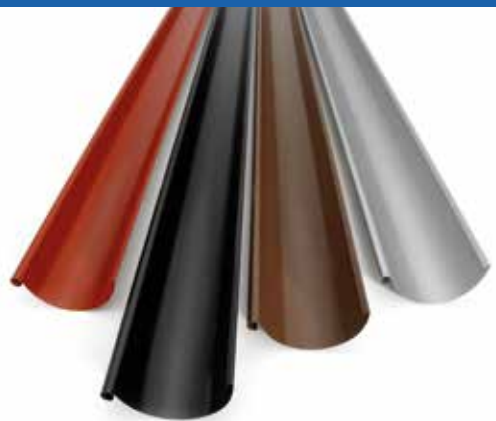

Aufpreise Dachrinne/ Komplet* bis OKF

Art.-Nr.	Preis in €	Art.-Nr.	Preis in €	Art.-Nr.	Preis in €	Art.-Nr.	Preis in €	Art.-Nr.	Preis in €		
Wedel K		Wedel M		Wedel L		Walsrode K		Walsrode M	Walsrode L		
89175412	529,99	89175414	599,99	89175416	679,99	89175612	529,99	89175614	599,99	89175616	679,99
Wismar K		Wismar M		Wismar L		Würzburg K		Würzburg M	Würzburg L		
89175512	529,99	89175514	599,99	89175516	679,99	89175712	529,99	89175714	599,99	89175716	679,99
Malchow K		Malchow M		Malchow L		Meldorf K		Meldorf M	Meldorf L		
89175012	529,99	89175014	599,99	89175016	679,99	89175112	529,99	89175114	599,99	89175116	679,99
Minden K		Minden M		Minden L		Mölln K		Mölln M	Mölln L		
89175212	529,99	89175214	599,99	89175216	679,99	89175312	529,99	89175314	599,99	89175316	679,99

* Komplettsatz mit Rinne, Verbindungsstück, Konsolrinneneisen, Endstück, Rinnenablauf, Rohrschelle, Rohrbögen, Fallrohr, Fallrohrauslauf und Zwischenstück.



In 12 Farben lieferbar, das schöne Aussehen bleibt jahrelang erhalten



EXTRAS FÜR FLACHDÄCHER

Vielfalt für Ihren ganz persönlichen Stil



Stahl-Trapezplatten

Die Standard-Bedachung bei Joda®-Flachdach-Carports: hellgraue Stahl-Trapezplatten, passgenau zugeschnitten.



Stahl-Trapezplatten, tropfhemmend

Mit Filz: Die Plattenunterseite ist Kondensat-tropfhemmend beschichtet.



Stirnbretteinfassung für Flachdach-Carports, Stahlmetallic 045 Polyesterbeschichtung incl. Blindfalz, Eckprofil, Stirnbrett- und Montageschrauben; Länge: 615 mm
Preis auf Anfrage!



Alu-Zinkschrauben, blank

Selbstbohrende, abdichtende Spezialschrauben (rostfrei), die eine einfache Befestigung im „Plattental“ erlauben.



Stahl-Trapezplatten, farbig

Farbenvielfalt: Wählen Sie gegen Aufpreis das Stahl-Trapezprofil, das sich farblich in Ihr Ensemble „Haus und Carport“ einfügt. Profile mehrlagig beschichtet.



Walmbleden

Mit einer Reihe Benders Palema-Dachsteinen. Set inkl. First- und Grat-Endsteinen sowie Walmglocken. Höhere Walmbende mit zwei Reihen Dachsteinen.



Stahl-Schrauben, farbig

Selbstbohrende, abdichtende Spezialschrauben (rostfrei), die eine einfache Befestigung im „Plattental“ erlauben.

Zubehör für alle Flachdächer		Einheit	Art.-Nr.	€/Preis
Stahl-Trapezplatte	Profil LP 20	m ²	90120104	auf Anfrage
Stahl-Trapezplatte, tropfhemmend	Profil LP 20	m ²	90120130	auf Anfrage
Alu-Zink Schraube, blank	35 mm	Stück	-	auf Anfrage
Stahl-Trapezplatte, farbig 50 µ	Profil LP 20	m ²	90120131	auf Anfrage
Stahl-Trapezplatte, farbig, 50 µ, tropfhemmend	Profil LP 20	m ²	90120102	auf Anfrage
Stahl-Schraube, farbig	35 mm	Stück	90120105	auf Anfrage

Zubehör für alle Flachdächer Walmbende		Einheit	Art.-Nr.	€/Preis
Pfannenblende, einreihig* (o. Abb.)	ohne Pfannen	lfdm. Blende	89194630	ohne Aufpreis
Pfannenblende, einreihig*	mit Pfannen	lfdm. Blende	89194631	99,99
Pfannenblende, zweireihig* (o. Abb.)	ohne Pfannen	lfdm. Blende	89194632	79,99
Pfannenblende, zweireihig*	mit Pfannen	lfdm. Blende	89194633	159,99

*Der Preis versteht sich als Aufpreis zur Standard-Walmbende.

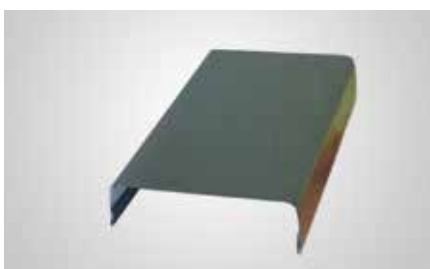

Abdeckbleche

Lackierte Abdeckbleche in verschiedenen Farbtönen für Verwitterungsschutz und schöne Optik. Rot und Anthrazit als Standardfarbe.

Zubehör für alle Flachdächer Holzblende		Einheit	Art.-Nr.	€/Preis
Abdeckblech	30 x 98 x 3.000 mm	lfdm.	89194545	14,99



7

6

DAS FOLIENDACH

Schnell, einfach und günstig

Die EPDM-Folie ist ein echter Ersatz für das klassische Pappdach und überzeugt mit einfacher Verarbeitung und Langlebigkeit. Da die Folie aus einem Stück besteht und witterungsbeständig ist, verlangt sie kaum Wartung. Empfehlenswert ist es, jährlich die Entwässerung zu kontrollieren und Blätter zu entfernen.

Die Planen-Eigenschaften:

- UV-Licht und Ozon resistent
- dauerhaft elastisch (Reißdehnung von > 350 %)
- wartungsfrei
- wurzelfest, wenn nahtlos verarbeitet
- begehbar

Foliendach		Einheit	Art.-Nr.	Preis in €
EPDM-Folie, 1,5 mm	Rollenbreite: 6,10 m	m ²	90120511	22,99
	Rollenbreite: 7,62 m	m ²	90120512	22,99
	Rollenbreite: 9,15 m	m ²	90120513	22,99
Modular-Kleber, wasser- gebunden	0,32 l/m ² f. d. Fläche	Liter	90120530	25,99
Dachablauf, Ø 75 mm mit EPDM-Flansch	50 cm lang	Stück	90120535	29,99
Dichtungsmasse für Dachablauf	Dose 290 ml	Stück	90120542	18,99

AUFBRINGEN DER EPDM-FOLIE

So einfach funktioniert die vollflächige Verklebung ohne Auflast:

- 1** Carportdach reinigen, ggf. austretende Nägel nacharbeiten, Dachablauf einschneiden.
- 2** Die Plane auf das Carportdach auslegen, 30 Minuten ruhen lassen; zur Hälfte zurückschlagen.
- 3** Modular Klebemasse gut umrühren, mit dem Roller gleichmäßig dünn und deckend auf den Untergrund (Dachschalung) auftragen.
- 4** Die EPDM-Folie in die Attika hinauf setzen und den vollständigen Randbereich mit dem PVC-Roller andrücken. Innenecken des Carports einfallen. Dabei entsteht ein Folienüberschuss, der vor der Folie dreieckig nach vorn herausragt. Einschneiden der Folie ist also nicht erforderlich (Bild 4).
- 5** Eine Entwässerung erfolgt über den Flachdachgulli, Dachablauf mit EPDM-Flansch). Zur Montage Kontur des Abflusses mit Kreide angeben und ausschneiden. Gulli mit Abfluss in Position bringen, Kontur des Flansches auf der Folie anzeichnen. (ohne Abb.) Klebearbeiten: Unterseite des Flansches und Oberseite der Folie mit Dichtmasse einrollern. Kontur mit Dichtmasse abspritzen. Oberfläche einrollern (mind. 1,5 mm Dichtmasse verbleibt zwischen den EPDM-Schichten zurück). Nach Anrollen der Kontur und Wegnehmen der überflüssigen Dichtmasse ist das Carport-Dach fertig
- 6** Folie gleichmäßig in den nassen Kleber zurückschieben, mit einem festen Besen an den Untergrund anfeigen
Schritt 3 und 4 wiederholen für die andere Dachhälfte.
- 7** Die innere Struktur der Folie wird sich in den folgenden Monaten formieren; leichte Falten entfernen sich damit von selbst.



Eingewachsenes Gründach auf einem Satteldach-Carport (Sondermodell, Classic-Serie)

DAS GRÜNDACH- Ökologisch wertvoll: Natur auf dem Dach

Grüne Dächer liegen im Trend. Funktional und ökologisch wertvoll schützen die Pflanzen die Dachkonstruktion. Woran das liegt? UV-Strahlung, Temperaturunterschiede, Frost/Tauwechsel und Hagelschlag werden stets ganz sanft abgefangen.

Begrünte Dächer halten zudem Niederschlagswasser zurück – die Kanalisation wird entlastet. Und sie bieten seltenen Lebensraum für Pflanzen und Tiere – bei extensiver Begrünung hat dieser Steppencharakter. Ein weiterer Vorteil: das Kleinklima im städtischen Raum wird besser – Staub und Luftschadstoffe werden gebunden, das direkte Wohnumfeld entlastet.

Gründach-Bausätze sind für Flachdächer und die Sat-

teldächer mit 22° Neigung geeignet (außer Aktionscarports und Stahlstützencarports): Joda® liefert Ihnen einen verstärkten Qualitäts-Bausatz. Grüne Dächer haben ein relativ hohes Gewicht – stärkere Holzdimensionen schützen vor ungeliebten „Durchhängern“ im Dach. Die Pflanzen sind überwiegend trockenresistente, winterharte und überaus pflegeleichte Gewächse. Nach dem Anwachsen überstehen sie selbst trockene Zeiten sicher.

Tipp: Gründächer werden von stadtnahen Gemeinden besonders häufig gefördert. Fragen Sie doch einfach bei Ihrer Gemeindevertretung/Ihrem Bauamt nach.

Fertigstellungspflege bauseits.

Grünbedachung		Einheit	Art.-Nr.	Preis in €
Gründachbausatz, komplett 2x Lagen Vlies, Dachplane, Substrat und Pflanzen	ohne Dachabläufe, Drän- und Speicherplatte	m ²	89190115	74,99
Plastoplan Geovlies – 200 cm breit	weiß (PES 300 g/m ²)	m ²	89190123	2,29
Plastoplan-Ökodach-Dichtung, 1,5 mm – 200 cm breit	oliv, nach DIN 16734, gewebearmiert, als Plane nach Maß gefertigt	m ²	89190124	29,99
Filtervlies	150 g/m ²	m ²	89191001	1,99
Mineralisches organisches Substrat	40 l/Sack (1,75 Sack/m ²)	Sack	89190126	16,99
Dachstauden gemischt	Bedarf 20 Stck./m ²	Stück	89190127	0,59
Dachablauf DN 100	mit Schraubflansch und Sieb	Stück	89190128	159,99
Drän- und Speicherplatte, 20 mm	Platte ca. 1,06 x 2,36 m	Stück	89191000	29,99
Langzeitdünger	ANIMALIN pelletiert	Stück	89191002	7,99
Kontrollschacht Dach	25 x 25, Höhe 10 cm mit verschließbarem Deckel	Stück	89191003	99,99
Dachablauf	DN 75	Stück	90045011	159,99
Kiesfangleiste – 200 cm lang	2/10/10/3 cm – Höhe 9,5 cm	lfm	90045010	19,99



Reihenanlage mit Gründach „Sondermodell/Sonderanfertigung“ mit Satteldach

Der Gründach-Bausatz

Der Begrünungsbausatz enthält ca. 20 winterfeste Stauden pro m². Das Substrat speichert das Wasser besonders gut und verhindert so das Austrocknen der Wurzelballen. Die Schutzvliese halten Substrat und Pflanzen bei Wind und Wetter auf Ihrem Dach. Die olivfarbene Wurzelschutzbahn sorgt absolut zuverlässig dafür, dass die Wurzeln der massiven Dachkonstruktion keinen Schaden zufügen werden. Dieser Bausatz ergänzt die „für Grünbedachung vorbereiteten“ Carports. Sie finden ihn unter dem Bedachungskürzel „G“.

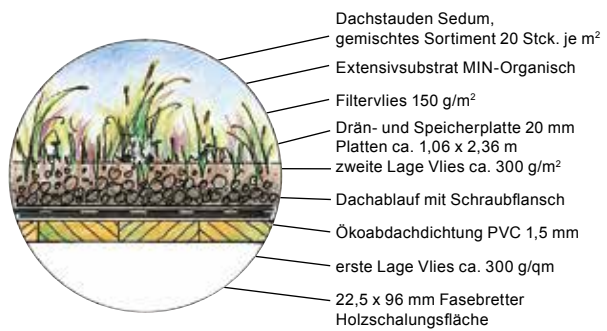

Bauseits:

- Kiesel 16/32 für umlaufenden Sicherheitsstreifen und Trauf-Drainage 40 cm breit
- Langzeitdünger ANIMALIN pelletiert Bedarf: extensive Dachbegrünung ca. 50 g/m²
- Fertigstellungspflege



Extensiv begrünte Dächer sind ökologisch wertvoll. Sie verbessern das Kleinklima



Aufpreis Grünbedachungssatz*

Art.-Nr.	Preis in €	Art.-Nr.	Preis in €	Art.-Nr.	Preis in €
Bergen KG		Bergen MG		Bergen LG	
89190201	1.369,99	89190203	1.739,99	89190205	2.099,99
Borkum KG		Borkum MG		Borkum LG	
89190207	1.799,99	89190209	2.299,99	89190211	2.929,99
Burg KG		Burg MG		Burg LG	
89190213	2.249,99	89190215	2.989,99	89190217	3.619,99
Büsum KG		Büsum MG		Büsum LG	
89190219	2.789,99	89190221	3.549,99	89190223	4.299,99
Gettorf KG		Gettorf MG		Gettorf LG	
89190225	1.369,99	89190227	1.739,99	89190229	2.099,99
Glinde KG		Glinde MG		Glinde LG	
89190231	1.799,99	89190233	2.299,99	89190235	2.929,99
Glücksburg KG		Glücksburg MG		Glücksburg LG	
89190237	2.249,99	89190239	2.989,99	89190241	3.619,99
Grömitz KG		Grömitz MG		Grömitz LG	
89190243	2.789,99	89190245	3.549,99	89190247	4.299,99
Wedel KG**		Wedel MG**		Wedel LG**	
89190248	1.299,99	89190249	1.589,99	89190250	1.939,99
Wismar KG**		Wismar MG**		Wismar LG**	
89190251	1.679,99	89190252	2.099,99	89190253	2.539,99
Walsrode KG**		Walsrode MG**		Walsrode LG**	
89190254	2.049,99	89190255	2.439,99	89190256	3.129,99
Würzburg KG**		Würzburg MG**		Würzburg LG**	
89190257	2.429,99	89190258	3.029,99	89190259	3.739,99
Pinneberg		Preetz		Pritzwalk	
89190260	719,99	89190261	1.189,99	89190262	1.679,99
Schwerin		Stade		Strande	
89190263	719,99	89190264	1.189,99	89190265	1.679,99

* Komplett bestehend aus: 2x Lagen Vlies; 1x Lage Wurzelschutzfolie; Drain- und Speicherplatte 20 mm; 1x Lagen Filtervlies; Substrat Dicke i. M. 8 cm; Dachstauden ca. 20. Stck./m²; mind. 1x Dachablauf mit Schraubflansch ohne Entwässerungsmaterial. Nicht im Lieferumfang: Kiesel 16/32 und Langzeitdünger Animalin.** ohne Drain- und Speicherplatte sowie Filtervlies, geliefert jedoch mit Drainagerohr.



Dachanpflanzung



Dachanpflanzung, Beispiel

EXTRAS FÜR SATTELDÄCHER

Die am weitesten verbreitete Dachform

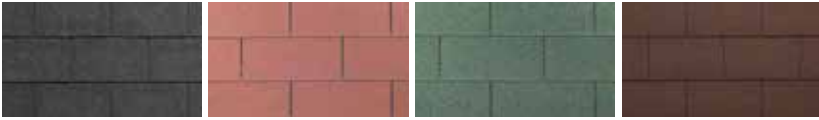
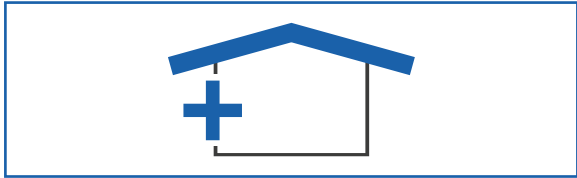

Bitumenschindeln

in Rot, Grün, Anthrazit oder Braun, als langlebiger Dachbelag auf abgetretterten Satteldächern. In den Formen Rechteck, Trapez- und Biberschwanz erhältlich.

MATERIAL	Anthrazit Bitumen	Rot Bitumen	Grün Bitumen	Braun Bitumen				
Bitumen-Dachschindeln (3,0 m²/Paket)	Art.-Nr.	€/Paket.	Art.-Nr.	€/Paket.	Art.-Nr.	€/Paket.	Art.-Nr.	€/Paket.
Rechteck	88810051	39,99	88810052	39,99	88810053	39,99	88810050	39,99
Trapez	88810071	43,99	88810072	43,99	88810073	43,99	88810070	43,99
Biberschwanz	88810061	41,99	88810062	41,99	88810063	41,99	88810060	41,99



Ortgangsteine

die edlere Gestaltung der Carport-Giebel. Anzahl und Ausstichlängen sind im Set berücksichtigt.



Zinkrinne (auf Anfrage)

8-teiliger Dachrinnen-Bausatz im Format NW 100 mm, passend für alle Satteldach-Carportbausätze. Die Verlötung und der Zuschnitt müssen bauseits erfolgen.



Kupferrinne (auf Anfrage)

hochwertig, edel, wertbeständig: 8-teiliger Dachrinnen-Bausatz im Format NW 100 mm, passend für alle Satteldach-Bausätze. Die Verlötung und der Zuschnitt müssen bauseits erfolgen.

Ortgangsteine für Satteldächer*	Einheit	Art.-Nr.	€/Paket
Wedel	Ausstichlänge 110 mm	89194510	539,99
Wismar (nur bei 10er Format)	Ausstichlänge 110 mm, bauseits anpassen	89194511	749,99
Walsrode	Ausstichlänge 110 mm	89194512	859,99
Würzburg	Ausstichlänge 110 mm	89194513	1.069,99
Malchow	Ausstichlänge 88 mm	89194514	539,99
Meldorf	Ausstichlänge 110 mm	89194515	749,99
Minden	Ausstichlänge 110 mm	89194516	699,99
Mölln	Ausstichlänge 110 mm	89194517	1.179,99



Giebelluke

Zier-Giebelluke für 30°-Satteldächer (inkl. verzinktem Beschlag).

Giebelluke für 30°-Satteldächer	Art.-Nr.	€/Stck.
Giebelluke für 30°-Dachneigung, mit Stichbogen	89194530	499,99

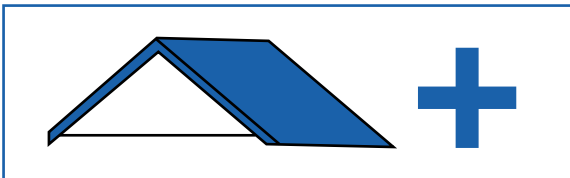

DACH-EXTRAS

Für Ihre individuellen Dächer

EINE GROSSE VIELFALT AN EXTRAS FÜR DAS FLACHDACH ODER SATTELDACH

Keine Frage: Wer Liebe und Herz in die Gestaltung seines Hauses steckt, sucht auch einen Carport, der sich ideal einfügt – entweder dezent und zurückhaltend, oder als markantes Gebäude, als echter Hingucker mit attraktivem Aussehen. Und warum dann nicht direkt in die Offensive gehen und mit attraktiven Extras und Zubehör den Carport zum echten Hingucker machen?



Leichtes Pfannenprofil aus Qualitätsfeinblechstahl: „Topline 40“ im Ziegeldesign ist in acht Standard-Farbstellungen lieferbar.

DAS PFANNENPROFIL

„NW 100“ für Satteldach-Carports 22° und 30°

„Topline 40“ ist eine profilierte Stahlplatte im klassischen Ziegeldesign. Eine leichte, widerstandsfähige und stabile Dachbekleidung mit einem harmonischen Profil und einer glatten wartungsarmen Oberfläche. Durch die patentierte Ziegelkante und den Eckenschnitt sind die Überlappungen der Platten am Objekt nicht wahrzunehmen. Die Montage ist einfach und der Abschluss an der Traufe harmonisch. Dieses dichte Pfannenprofil aus Qualitätsfeinblechstahl kann auf alle Dächer ab einer Neigung >14° montiert werden - eine dauerhafte und geeignete

Lösung für die meisten Dächer. Auch für Renovierung: Dieses Pfannenprofil lässt sich problemlos z.B. auf ein Satteldach mit Pappbelag montieren.

Technische Daten / Produktinfos

- Plattenstärke: 0,5 mm
- Gewicht pro m²: ca. 5 kg = leichte Handhabung
- Mind.-Dachneigung: > 14°
- Oberflächenbeschichtung: HBP Topcoat oder Polyester
- Farben / Standardtöne (Ziegelrot, Dunkelrot, Braun, Graphitgrau, Schwarz, Grün, Armygrün) + Farbsortiment auf Anfrage
- Befestigung mit selbstbohrender Schraube

Aufpreise Pfannenprofil / Komplett*

Art.-Nr.	Preis in €	Art.-Nr.	Preis in €	Art.-Nr.	Preis in €	Art.-Nr.	Preis in €	Art.-Nr.	Preis in €	Art.-Nr.	Preis in €
Wedel K		Wedel M		Wedel L		Walsrode K		Walsrode M		Walsrode L	
89175411	929,99	89175413	1.009,99	89175415	1.199,99	89175611	1.359,99	89175613	1.489,99	89175615	1.809,99
Wismar K		Wismar M		Wismar L		Würzburg K		Würzburg M		Würzburg L	
89175511	1.109,99	89175513	1.249,99	89175515	1.519,99	89175711	1.589,99	89175713	1.779,99	89175715	2.169,99
Malchow K		Malchow M		Malchow L		Meldorf K		Meldorf M		Meldorf L	
89175011	949,99	89175013	1.059,99	89175015	1.279,99	89175111	1.169,99	89175113	1.319,99	89175115	1.599,99
Minden K		Minden M		Minden L		Möln K		Möln M		Möln L	
89175211	1.399,99	89175213	1.579,99	89175215	1.909,99	89175311	1.649,99	89175313	1.849,99	89175315	2.239,99

* Komplettsatz inkl. Pfannenprofil Topline 40, Firsthäube, Giebelkappe, Eckprofil für Seitenanschluss sowie Schrauben (inkl. Torx).



Pfannenprofil „Topline 40“

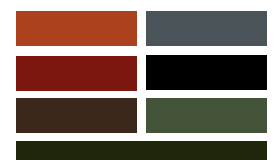

Standard-Farben „Topline 40“



Alternative zum Holz-Wandelement: pflegeleichte Füllungen aus wetterbeständigen Schichtstoff-Platten (HPL) im Massivholz-Rahmen. Das Material ist in vielen Farben & Texturen erhältlich. Preis auf Anfrage

WÄNDE ALS ABSCHLUSS

So wird Ihr offenes Carport zum Raum



Aus einem Standard-Carport gestalten Sie mit Wandelementen Ihren ganz persönlichen Kfz-Stellplatz.

Joda® bietet verschiedenste Ideen, um das Carport zu schließen. Passend zu der von Ihnen gewählten Holzart/Serie: Die einseitig beplankte Basisversion erhalten Sie in diversen Höhen (Standard: 193,5 cm + 6,5 cm Luftschlitz bei 200 cm lichter Durchfahrthöhe), mit oder ohne Fenster. Verlässlicher Einbau inklusive Typen-Statik ist garantiert.

Oder Sie entscheiden sich für eine der vielen Versionen aus dem Joda® Haus-und-Garten-Programm. Die 150 cm breiten Sichtschutz-Elemente passen ideal zwischen die Pfosten unserer meisten Carports. Hier finden Sie den aktuellen Katalog: www.joda.de

Ihr Joda® Fachberater hilft Ihnen gerne weiter.



EXTRAS? MACHEN WIR!

Auf Anfrage gerne möglich: Gestalten Sie die umlaufende Blende breiter, schmaler oder mit anderen Materialien, z. B. mit originalem Schiefer. Oder mit Dachpfannen passend zum Dach des Wohngebäudes.

Joda® baut Ihr Carport!

Beste Aussichten: Wandelement in „Classic“ (KDI) mit Lichtband, Scheibe aus 2 mm starkem, bruchsicherem PVC



*Pflegeleicht dank
streichfreier
und abwaschbarer
Oberfläche!*



HPL-Carportwände





FERTIGE HPL-CARPORTWÄNDE

CARPORTWÄNDE AUS LANGLEBIGEN HPL-FASSADENTAFELN – FÜR CARPORTS, DIE LANGE HALTEN

Joda® Carports mit den HPL-Carportwänden (HPL-high pressure laminate) sind Wind und Wetter gewachsen und das über viele Jahre hinweg. Ihre strapazierfähige Schichtpressstoff-Oberfläche macht sie zu einem wahren Allrounder: Sie sind stabil, witterungsbeständig und pflegeleicht. Wählen Sie zudem aus einer umfangreichen Farb- und Dekorauswahl! Weiter besteht die Möglichkeit für eine eigene Gestaltung der Elemente: individuelle, sogar fotorealistische Fräsungen (Hausnummer, Firmenlogo o.ä.) machen aus Ihrem Carport ein Unikat.



Beispiel einer Fräsung auf einer HPL-Platte

ÜBERZEUGENDE EIGENSCHAFTEN:

- langlebig, witterungsbeständig und frostsicher,
- stabil, widerstehen auch mechanischen Beanspruchungen (keine Beulen bei Berührungen mit Autotüren, Fahrrädern, Gartengeräten oder Schubkarre!),
- pflegeleicht (leicht mit Schwamm abwaschen – fertig!),
- beidseitig mit einer gleichen farbigen Oberfläche
- inspirierende Kreativitätsfreiheit
- farbecht über viele Jahre

Vielfältiges Farbangebot – Preise auf Anfrage





Wände fertig Joda® in verschiedenen Höhen - hier eine halboffene Lösung aus Classic KDI. Standard: gefügte Verbretterung aus Rundkantenprofilen



Seitenwand-Sonderelement: Softline Rundkanten-Profilbrett KDI



Rückwand-Sonderelement: Softline Rundkanten-Profilbrett KDI



FERTIGE WANDELEMENTE mit Rundkantenprofil

Standard-Wände passen zu allen Joda®Carports und werden zwischen den Pfosten befestigt (Standard). Einzelne Elemente oder ganz Wände? Wände mit individuellem Profil Ihrer Wahl, extra Lichtband oder eine Tür – beim Ausstatten haben Sie die Wahl.

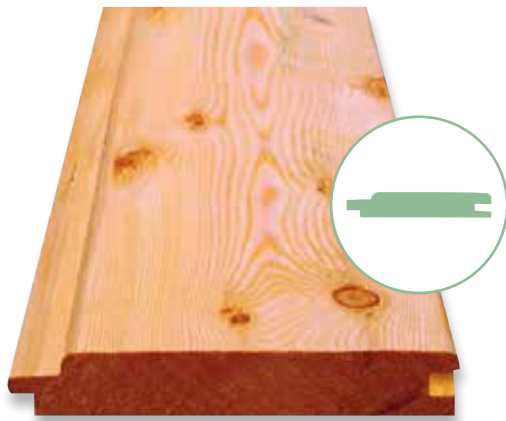

Rundkantenprofil im Schnitt: 19,5 x 96 mm mit Nut und Feder. Bsp. zeigt „Natur“ (Lärche).

DIE WANDELEMENTE

Die Wände werden im Standard mit Rundkantenprofilen (19,5 x 96 mm) erstellt. Diese werden einseitig von einem 5 x 7 cm starken Rahmen gehalten – so entsteht eine massive, ausgesteifte Rahmenkonstruktion.

Sie möchten andere Profile?

Gerne bieten wir Ihnen diese auch an (Seite 105).

MONTAGE-INFO

Die Elemente werden zwischen den Pfosten Ihres Carports befestigt (siehe Abb. linke Seite unten) – das erfordert bei großen Abständen extra Pfosten. Aus statischen Gründen geben Sie bei der Bestellung bitte die geplante Platzierung der Wandelemente an (Skizze).

HOLZARTEN	Classic Fichte KDI		Natur Lärche		Master Fichte-KVH		Perfect Fichte-Leimholz		Select Fichte-Leimholz		
	Art.-Nr.	Preis in €	Art.-Nr.	Preis in €	Art.-Nr.	Preis in €	Art.-Nr.	Preis in €	Art.-Nr.	Preis in €	
Wandelemente mit Rundkantenprofil (B x H)	Art.-Nr.	Preis in €	Art.-Nr.	Preis in €	Art.-Nr.	Preis in €	Art.-Nr.	Preis in €	Art.-Nr.	Preis in €	
535 x 1.935 mm	89190134	129,99	89191116	159,99	89194150	139,99	89194180	139,99	89194201	159,99	
1.152,5 x 1.935 mm	89190136	159,99	89191118	199,99	89194151	169,99	89194181	169,99	89194202	219,99	
1.152,5 x 1.500 mm	89190135	149,99	89191120	179,99	89194152	159,99	89194182	159,99	89194203	179,99	
1.152,5 x 1.000 mm	89190145	129,99	89191122	159,99	89194153	139,99	89194183	139,99	89194204	159,99	
1.396,7 x 1.935 mm	89190138	179,99	89191124	219,99	89194154	189,99	89194184	189,99	89194205	239,99	
1.396,7 x 1.500 mm	89190137	159,99	89191126	199,99	89194155	169,99	89194185	169,99	89194206	219,99	
1.396,7 x 1.000 mm	89190146	139,99	89191128	169,99	89194156	149,99	89194186	149,99	89194207	179,99	
1.500 x 1.935 mm	STANDARD- BREITE	89190140	179,99	89191130	219,99	89194157	189,99	89194187	189,99	89194208	239,99
1.500 x 1.500 mm		89190139	159,99	89191132	199,99	89194158	169,99	89194188	169,99	89194209	209,99
1.500 x 1.000 mm		89190147	139,99	89191134	169,99	89194159	149,99	89194189	149,99	89194210	169,99
1.652,5 x 1.935 mm		89190142	199,99	89191136	239,99	89194160	199,99	89194190	199,99	89194211	239,99
1.652,5 x 1.500 mm		89190141	169,99	89191138	209,99	89194161	179,99	89194191	179,99	89194212	209,99
1.652,5 x 1.000 mm		89190148	149,99	89191140	179,99	89194162	159,99	89194192	159,99	89194213	179,99
1.730 x 1.935 mm		89190144	199,99	89191142	239,99	89194163	209,99	89194193	209,99	89194214	249,99
1.730 x 1.500 mm		89190143	179,99	89191144	209,99	89194164	179,99	89194194	179,99	89194215	219,99
1.730 x 1.000 mm		89190149	149,99	89191146	179,99	89194165	159,99	89194195	159,99	89194216	179,99
1.800 x 1.935 mm		89190150	209,99	89191148	249,99	89194166	209,99	89194196	209,99	89194217	269,99
1.800 x 1.500 mm		89190151	179,99	89191150	219,99	89194167	189,99	89194197	189,99	89194218	219,99
1.800 x 1.000 mm		89190152	149,99	89191152	189,99	89194168	159,99	89194198	159,99	89194219	189,99



Unterstellplatz für Abfall, hier mit Wänden im Fassadenprofil N+F 28/15 x 141 mm, Lärche naturbelassen – Sondermodell



Seitenwand-Sonderelement: Rhombusprofil York, Sib. Lärche naturbelassen



Rückwand-Sonderelement: Rhombus-Doppelprofil, Sib. Lärche naturbelassen

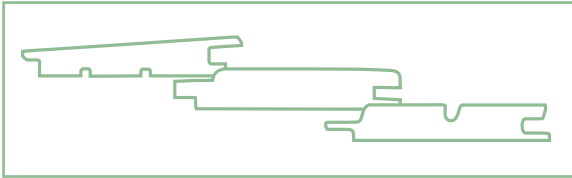

VERKLEIDUNGSPROFILE (Beispiele) zur individuellen Gestaltung

Hier finden Sie eine kleine Auswahl an Verkleidungsprofilen für Ihr ganz persönliches Carport! Viele weitere Profile finden Sie in unserem aktuellen Haus und Garten Katalog und auch bei uns auf www.joda.de.

Fichte naturbelassen



Fassadenprofil
28/19 x 146 mm,
mit Nut und Feder,
glatt gehobelt oder sägerau



Rundkantenprofil
19,5 x 96 mm,
mit Nut und Feder



Rhombus-Doppelprofil
28 x 146 mm,
mit Nut und Feder



Kombideckel-Profil
28 x 146 mm,
mit Nut und Feder

Fichte kesseldruckimprägniert, grün



Fassadenprofil
28/19 x 146 mm,
mit Nut und Feder,
glatt gehobelt oder sägerau,
trocken



Rundkantenprofil
19,5 x 96 mm,
mit Nut und Feder



Rhombus-Doppelprofil
28 x 146 mm,
mit Nut und Feder



Kombideckel-Profil
28 x 146 mm,
mit Nut und Feder

Lärche naturbelassen



Fassadenprofil
28/15 x 142 mm,
mit Nut und Feder,
Sichtseite fein gesägt,
technisch getrocknet



Rhombusprofil York
27 x 65 mm



Wechselfalzbretter
25 x 155 mm,
technisch getrocknet



Rhombus-Doppelprofil
28 x 146 mm,
mit Nut und Feder

Sib. Lärche naturbelassen



Zeitloses Fachwerk: Dieses „Möln“-Sondermodell mit Pfostenbögen, Abstellraum und Wänden verbindet traditionelle Optik mit modernem Parkkomfort



Fachwerk-Carport-Bausatz der Natur-Serie (ohne Ausfächung)



Bauseits lasierter und ausgefachter Fachwerk-Bausatz (Perfect-Serie)



FACHWERK-BAUSÄTZE

Tradition für die Wand

Das passt nicht nur gut zum Altbau-Haus: Dank eines Stecksystems lassen sich Joda®Fachwerkwände einfach und passgenau montieren. Sie bieten auf einfache Weise viele Gestaltungsmöglichkeiten.



Im Detail: Die Holzverbindungen mit Zapfen und feinen Holznägeln, sowie der traditionelle Zimmermannsabbund – lassen sehr ursprünglich wirkende Gefache entstehen, die sich gefüllt in die Umgebung integrieren.



Gearbeitet wie früher: Die traditionelle Fachwerk-Bauweise im Detail.



Bewährtes Zimmermannshandwerk für die Wand: Fachwerk schließt das Carport „Wedel“. Angenehmer Effekt: Die Stabilität bzgl. Winddruck und Schneelasten erhöht sich. Abbildung zeigt Sondermodell u.A. mit individuellem Abstellraum.

HOLZARTEN		Classic Fichte KDI	Natur Lärche	Master Fichte-KVH	Perfect Fichte-Leimholz	Select Fichte-Leimholz			
Carport-Seitenwand*, für Fachwerk vorbereitet		Art.-Nr.	Preis in €	Art.-Nr.	Preis in €	Art.-Nr.	Preis in €	Art.-Nr.	Preis in €
 Carportlänge K (Kurz) 556 bzw. 573 cm	Pfostenstärke	115 x 115 mm	89194041 579,99	89194047 699,99	89194053 779,99	89194059 899,99	89194065 1.099,99		
		135 x 135 mm	89194042 689,99	89194048 829,99	89194054 899,99	89194060 1.189,99	89194066 1.399,99		
 Carportlänge M (Mittel) 717 bzw. 723 cm	Pfostenstärke	115 x 115 mm	89194043 699,99	89194049 859,99	89194055 899,99	89194061 1.099,99	89194067 1.349,99		
		135 x 135 mm	89194044 799,99	89194050 1.099,99	89194056 1.159,99	89194062 1.449,99	89194068 1.779,99		
 Carportlänge L (Lang) 879 bzw. 903 cm	Pfostenstärke	115 x 115 mm	89194045 799,99	89194051 999,99	89194057 1.099,99	89194063 1.369,99	89194069 1.649,99		
		135 x 135 mm	89194046 949,99	89194052 1.999,99	89194058 1.299,99	89194064 1.699,99	89194070 1.999,99		

*Dachaußenmaße, Aufpreis auf Standard-Modell pro Wand. Nur lieferbar in Verbindung mit Carport-Bausatz, da vorhandene Pfosten und Sattel im Preis berücksichtigt sind.

Carport-Rückwand*, für Fachwerk vorbereitet		Art.-Nr.	Preis in €	Art.-Nr.	Preis in €	Art.-Nr.	Preis in €	Art.-Nr.	Preis in €
305 cm	Pfostenstärke	115 x 115 mm	89194080 399,99	89194088 489,99	89194095 499,99	89194103 649,99	89194111 779,99		
		135 x 135 mm	89194081 479,99	89194089 589,99	89194096 649,99	89194104 819,99	89194112 979,99		
405 cm	Pfostenstärke	115 x 115 mm	89194082 459,99	89194090 559,99	89194097 599,99	89194105 699,99	89194113 879,99		
		135 x 135 mm	89194083 499,99	89194091 679,99	89194098 699,99	89194106 899,99	89194114 1.099,99		
505 cm	Pfostenstärke	115 x 115 mm	89194084 559,99	89194092 679,99	89194099 739,99	89194107 899,99	89194115 1.049,99		
		135 x 135 mm	89194085 609,99	89194093 829,99	89194100 899,99	89194108 1.139,99	89194116 1.319,99		
605 cm	Pfostenstärke	115 x 115 mm	89194086 599,99	89194094 729,99	89194101 799,99	89194109 999,99	89194117 1.179,99		
		135 x 135 mm	89194087 699,99	89194119 879,99	89194102 929,99	89194110 1.219,99	89194118 1.469,99		

*Dachaußenmaße, Aufpreis auf Standard-Modell pro Wand. Nur lieferbar in Verbindung mit Carport-Bausatz, da vorhandene Pfosten und Sattel im Preis berücksichtigt sind.



Satteldach-Carportlösung mit individueller Wandgestaltung (sogenannter „Boden-Deckel-Schalung“)



Wandelemente nach Lust und Laune – hier eine mit Schwung halboffen umgesetzte Idee eines Kunden. Material: Kiefer KDI



Alternative zum Holz-Wandelement: pflegeleichte Füllungen aus wetterbeständigem HPL (Schichtstoff-Platten) im Massivholz-Rahmen. Das Material ist in vielen Farben & Texturen erhältlich

WÄNDE NACH MASS

Wie Carports noch individueller werden

Aus jedem Standard-Carport wird auf simple Weise Ihr individuelles „Parkhaus“: Das Gestaltungsmittel nennt sich „Wandelement“. Offenes Rankelement, halbhoch oder ursprüngliches Fachwerk: Mit Wänden nach Maß lässt sich gestalten. Dafür bietet Joda® verschiedenste Ideen – auf dieser Seite zeigen wir Ihnen individuelle Maßanfertigungen. Gerne setzen wir auch Ihre individuellen Eigenentwürfe um. Lassen Sie Ihrer Kreativität freien Lauf.

Preise erhalten Sie auf Anfrage.



Belastbar: Verkleidung mit rustikalem Fassadenprofil. Abbildung zeigt Natur-Variante aus Lärche





Querkopfband

für Front- und Giebelseite zur zusätzlichen Aussteifung und optischen Aufwertung.



Längskopfband

links und rechts. Statisch bedeutend als Aussteifung Ihres Carports in Längsrichtung.



Wechsel- oder Sattelbalken

60 x 140 mm bilden mit den Pfosten das „Grundgerüst“ Ihres Carports.



Pfosten

gehobelt, bereits ausgeklinkt – zur sicheren Aufnahme des Sattelbalkens.



H-Pfostenträger

verzinkt, für Fundamentmontage und Fertigbeton-Sockelanker (auf Anfrage)



CMR Stützenfuß / CMS Stützenfuß

verzinkt, zum Einbetonieren, für statisch besonders belastete Carports, verstellbar.



H-Pfostenträger – Spezial

verzinkt, überpflasterbar.

HOLZARTEN	Classic Fichte KDI	Natur Lärche	Master Fichte-KVH	Perfect Fichte-Leimholz	Select Fichte-Leimholz
diverses Zubehör (B x T x H / mm)	Art.-Nr. €/Stck.	Art.-Nr. €/Stck.	Art.-Nr. €/Stck.	Art.-Nr. €/Stck.	Art.-Nr. €/Stck.
Querkopfband, 90 x 90 x 920	89190111 10,99	89191110 13,99	89194470 15,99	89192110 16,99	89193110 23,99
Längskopfband, 90 x 90 x 880	gerade und linke Ausführung	89190112 10,99	89191111 13,99	89194480 15,99	89192111 16,99
	gerade und rechte Ausführung	89190109 10,99	89191112 13,99	89194481 15,99	89194491 23,99
	Art.-Nr. €/lfdm.	Art.-Nr. €/lfdm.	Art.-Nr. €/lfdm.	Art.-Nr. €/lfdm.	Art.-Nr. €/lfdm.
Wechsel, 60 x 140	89194601 10,99	89191170 13,99	89194602 14,99	89194603 18,99	89194604 23,99
Sattelbalken, 60 x 140	89194606 10,99	89191168 13,99	89194607 14,99	89194608 18,99	89194609 23,99

Pfosten (B x T x H / mm)	Art.-Nr. €/Stck.	Art.-Nr. €/Stck.	Art.-Nr. €/Stck.	Art.-Nr. €/Stck.	Art.-Nr. €/Stck.
115 x 115 x 2.100	89190101 29,99	89191101 39,99	89194458 43,99	89192101 55,99	89193101 65,99
115 x 115 x 3.000	89190100 41,99	89191100 54,99	89194459 61,99	89192100 79,99	89193100 89,99
135 x 135 x 2.100	89194450 39,99	89194452 49,99	89194460 56,99	89194454 79,99	89194456 89,99
135 x 135 x 3.000	89194451 52,99	89194453 71,99	89194461 79,99	89194455 109,99	89194457 119,99

Pfosten-Zubehör (B x T x H / mm)	verzinkt	Art.-Nr. €/Stck.
H-Pfostenanker, 8 x 80 x 800*, verzinkte Ausführung, zum Einbetonieren, für bestimmte statische Belastungen	115 mm	91040155 34,99
	135 mm	91040157 36,99
CMR Stützenfuß, verzinkte Ausführung zum Einbetonieren		91040164 239,99
CMS Stützenfuß, verzinkte Ausführung zum Einbetonieren		91040264 129,99
H-Pfostenträger – Spezial, verzinkte Ausführung, überpflasterbar	115 mm	89165887 109,99
	135 mm	89165888 119,99

*Dimensionierung siehe Statik



EXTRAS

Weiteres Zubehör für Ihr Carport-Projekt



LICHTBAND

Standard-Fenster für Carport-Wände

Klares, bruchsicheres PVC-Lichtband, 43,5 cm hoch, feststehend ohne Öffnungsfunktion, PVC 2 mm stark – eingesetzt in 5 x 7 cm starke Rahmenhölzer.

Statt eines hohen Wandelementes brauchen Sie ein – um die Fensterhöhe – kleineres Element. Bei der Wandhöhe von 1.935 mm ermittelt sich damit die kalkulatorische Wandhöhe von 1.500 mm.



PFOSTEN UND -VERANKERUNG

Halt für Ihre Holzkonstruktion

Für eine hohe Standsicherheit werden verzinkte H-Pfostenträger in Beton gegossen. So verankern Sie schwere Holzkonstruktionen auch bei stürmischen Windböen fest im Boden. Auf Wunsch erhalten Sie den individuellen Fundamentplan bereits vor der Bausatz-Lieferung.

HOLZARTEN	Classic Fichte KDI		Natur Lärche		Master Fichte-KVH		Perfect Fichte-Leimholz		Select Fichte-Leimholz	
Lichtbänder (B x H / mm)	Art.-Nr.	€/Stck.	Art.-Nr.	€/Stck.	Art.-Nr.	€/Stck.	Art.-Nr.	€/Stck.	Art.-Nr.	€/Stck.
1.152,5 x 435	89191155	79,99	89194250	89,99	89194260	81,99	89194270	81,99	89194280	96,99
1.396,7 x 435	89191157	84,99	89194251	89,99	89194261	87,99	89194271	87,99	89194281	102,99
1.500 x 435	89190114	85,99	89194252	89,99	89194262	89,99	89194272	89,99	89194282	112,99
1.652,5 x 435	89191160	94,99	89194253	99,99	89194263	93,99	89194273	93,99	89194283	109,99
1.730 x 435	89191162	89,99	89194254	94,99	89194264	94,99	89194274	94,99	89194284	109,99
1.800 x 435	89191164	90,99	89194255	99,99	89194265	96,99	89194275	96,99	89194285	119,99

SONDERWÜNSCHE?

Fragen Sie bitte Ihren Fachberater.

Achtung! bei Zubehör sind gegebenenfalls konstruktive Änderungen nötig (Preise auf Anfrage).



Garagentor in Standardfarbe: Schwarz P015 - RAL 9005 – Stucco-Oberfläche

Umwelt und Nachhaltigkeit

Einzigartiges umweltfreundliches Kernmaterial

Der aus extrudiertem Polystyrol hergestellte Kern macht die Garagentore 40 % stärker als Tore mit Schaumkern. Der Polystyrolkern ist wasserabweisend, wodurch die Tore frostsicher werden. Die Haftkraft zwischen dem Kern und den Beschichtungsplatten ist doppelt so stark wie zuvor, wodurch die Haltbarkeit des Tors gesteigert wird.

Hoher Dämmwert

Die Paneele sorgen mit einem Wärmedurchgangskoeffizienten (U-Wert) von 0,6 W/m² K dafür, dass die Wärme in der Garage und die Kälte draußen bleibt. Die Paneele und Dichtungen können starkem Wind widerstehen und schützen vor Zugluft, was sich positiv auf Ihren Energieverbrauch auswirkt.

50 % weniger Rauchgasemissionen im Brandfall

Tore, die mit einem Kern aus extrudiertem Polystyrol hergestellt werden, sorgen für eine Reduzierung der CO₂-Emissionen um 50 % (im Vergleich zu Toren aus Polyurethanschaum). Im Brandfall geben die Garagentore 50 % weniger schädliche Rauchgase ab.

98 % recyclingfähig

Tore werden so gebaut, dass sie viele Jahre halten, aber wenn die Zeit für ein neues kommt, können Sie das Alte mit gutem Gewissen entsorgen. Unsere Produktionsmethoden und -materialien sind umweltfreundlich, und 98 % der Komponenten können wiederverwendet werden, sodass wir eine ausgeglichene Umweltbilanz vorweisen können.

EPD Zertifizierung

Es wurde eine EPD (Environmental Product Declaration) ausgearbeitet, die dem Bauherren und Bauunternehmer Sicherheit gibt, nachhaltige Bauvorhaben wie z.B. DGNB, BREEAM u. ä. mit einer minimalen Umweltbelastung von der Herstellung bis zur Entsorgung zu realisieren.

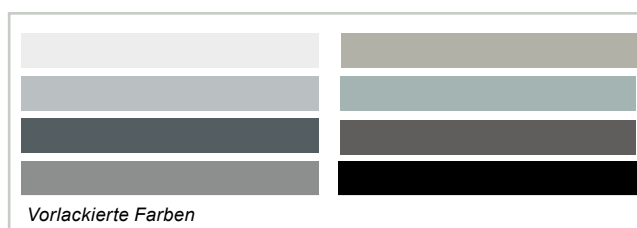

Spezielle Lüftungsöffnungen, die Feuchtigkeit verhindern und ein optimales Innenklima sicherstellen. Dank der Lüftungsöffnung an der Oberseite können Sie Ihre Garage entlüften, ohne dass Ungeziefer oder Blätter den Weg hinein finden.



Im Brandfall geben die Garagentore 50 % weniger schädliche Rauchgase ab. Außerdem bietet das Tor einem potentiellen Feuer keine Nahrung und sorgt so dafür, dass sich die Flammen weniger schnell ausbreiten.



Das Torblatt wird durch eine Schicht extrudiertes Polystyrol, das die Feuchtigkeitsaufnahme von 3 auf 0,5 % reduziert, gegen Frost geschützt. Das bedeutet, dass Sie während der gesamten Lebensdauer des Tors die Wärme drinnen und die Kälte draußen halten können.



Ausgestattet mit Fingerschutz, Fallschutz und einem Motor mit eingebauter Einbruchschutzverriegelung steht bei Garagentoren Sicherheit an erster Stelle.



Unsere Produktionsmethoden und -materialien sind umweltfreundlich, und die Komponenten sind zu 98 % recyclingfähig. Tore, die mit einem Kern aus extrudiertem Polystyrol hergestellt werden, sorgen für eine Reduzierung der CO₂-Emissionen um 50 % (im Vergleich zu Toren aus Polyurethanschaum).



Wir glauben an unser Produkte. Aus diesem Grund bieten wir eine 5-Jahres-Garantie auf das Torblatt und eine zusätzliche 5-Jahres-Garantie.



GARAGENTORE

Ihr individuelles Garagentor

GARAGENTORE SOLLTEN OPTISCH ANSPRECHEND SEIN UND DEM BAUSTIL DES HAUSES ENTSPRECHEN.

Ein Garagentor muss alles Mögliche aushalten können. Aus diesem Grund sind die Garagentore um einen hochdämmenden Kern aufgebaut, der mit robustem Stahlblech verkleidet ist. Diese starke und leichtgewichtige Kombination sorgt für hervorragenden Schutz gegen Einbrüche, Wind und Wetter, während sie sich außerdem an den Baustil des Hauses anpasst und genau die von Ihnen benötigten Zubehörteile bietet. Mit einem Garagentor können Sie aus einer Vielzahl attraktiver Farben und aus zwei Oberflächentypen wählen. Auf diese Weise können Sie Ihr Garagentor an das Dach, die Türen, die Fenster und das Gebälk Ihres Hauses anpassen.



Kein Auf und Ab in puncto Sicherheit.

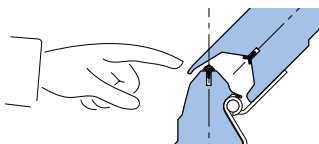

Null Unfälle mit diesen Garagentoren. Das ist das Mantra unserer Sicherheitsabteilung – und ein Versprechen, das wir erfüllen! Mit diesem Garagentor sind Kinder und andere neugierige Finger in Sicherheit. Unser patentiertes Fingerschutzsystem verhindert, dass Finger eingeklemmt und gequetscht werden. Unsere Tore sind mit einem Fallschutz ausgerüstet, der verhindert, dass das Tor herabstürzt, wenn ein Seil oder eine Feder kaputt gehen sollte.

Null Unfälle mit diesen Garagentoren. Das ist das Mantra unserer Sicherheitsabteilung – und ein Versprechen, das wir erfüllen! Mit diesem Garagentor sind Kinder und andere neugierige Finger in Sicherheit. Unser patentiertes Fingerschutzsystem verhindert, dass Finger eingeklemmt und gequetscht werden. Unsere Tore sind mit einem Fallschutz ausgerüstet, der verhindert, dass das Tor herabstürzt, wenn ein Seil oder eine Feder kaputt gehen sollte.

Technische Daten / Produktinfos

- Inkl. Garagentorantrieb + Handsender
- Größen: 215 x 240 cm und 315 x 240 cm
- Zertifiziert: Europanorm 13241-1 und mit CE-Kennzeichen versehen
- Wärmedämmung: EN 12428 (montiert); 1,5 W/m²K,
- Wärmedämmung: für LDI Panel 0,95 W/m²K
- Windlast: EN 12424, Klasse 5
- Luftdurchlässigkeit: EN 12426, Klasse 3
- Farben / Standardtöne (Weiß, Hellgrau, Stahlmetallic, Steingrau, Graphitgrau, Anthrazitgrau, Dark Silver und Schwarz)

Garagentor/Aufwertungs-Set (ohne Zusatz-Anschlag-Pfosten/längere Pfosten und Wechsel geliefert) für:

Art.-Nr.	Preis in €
	Bergen
89211000	2.569,99
	Borkum
89211003	2.879,99
	Gettorf
89211006	2.569,99
	Glinde
89211009	2.879,99

Art.-Nr.	Preis in €
	Malchow
89211018	2.569,99
	Meldorf
89211021	2.879,99
	Wedel
89211012	2.569,99
	Wismar
89211015	2.879,99



Als bewährte praktische Alternative zum herkömmlichen Pfosten bei engen Einfahrtsituationen. Pfostenbogen an einem Winkelcarport (Sondermodell). Inkl. verstärkter Konstruktion/geänderter Pfostenabstände. Lieferbar für Standard-Durchfahrtshöhe von 210 cm. Rechenbeispiel s. Tabelle rechts.



1 Der einseitige Pfostenbogen erleichtert das Einparken. Abbildung: Classic-Variante



1 Pfostenbögen aus hochwertigem Leimholz (BSH) gefertigt. Abbildung: Classic-Variante



2 Einzelpfostenbogen für nachträglichen Einbau. Bausatz inkl. dazugehöriger Strebe

HOLZARTEN	Classic Fichte KDI	Natur Lärche	Master Fichte-KVH	Perfect Fichte-Leimholz	Select Fichte-Leimholz
-----------	--------------------	--------------	-------------------	-------------------------	------------------------

Ausstattung für Joda®-Standard-Carports; mit verstärkter Sattelkonstruktion, Maße in cm: r=200, 11 x 11

1 Pfostenbogen*		Art.-Nr.	Preis in €	Art.-Nr.	Preis in €	Art.-Nr.	Preis in €	Art.-Nr.	Preis in €	Art.-Nr.	Preis in €
Carportlänge K	einseitig	89190105	399,99	89190107	559,99	89190106	469,99	89190103	539,99	89190104	589,99
	zweiseitig	89194005	799,99	89194006	1.129,99	89194007	929,99	89194008	999,99	89194009	1.099,99
Carportlänge M	einseitig	89194010	459,99	89194011	599,99	89194012	549,99	89194013	629,99	89194014	679,99
	zweiseitig	89194015	899,99	89194016	1.239,99	89194017	999,99	89194018	1.099,99	89194019	1.199,99
Carportlänge L	einseitig	89194020	509,99	89194021	689,99	89194022	629,99	89194023	729,99	89194024	779,99
	zweiseitig	89194025	999,99	89194026	1.369,99	89194027	1.199,99	89194028	1.399,99	89194029	1.499,99

Ausstattungsideoe für Selbstbau-Carports; ohne Statik, loser Leimholzbogen, Maße in cm: r=200, 11 x 11

2 Einzelpfostenbogen		Art.-Nr.	Preis in €	Art.-Nr.	Preis in €	Art.-Nr.	Preis in €	Art.-Nr.	Preis in €	Art.-Nr.	Preis in €
		89192116	249,99	89192117	339,99	89192118	269,99	89192119	269,99	89192120	339,99

* Die Preise verstehen sich als Aufpreis auf die normale Konstruktion (die weniger benötigten Standardpfosten sind berücksichtigt). Bei Pfostenbögen für Carportgröße K werden bei allen Satteldächern (außer „Mölln“) und Flachdächern, vorbereitet für Grünbedachung, Pfosten in 13,5 x 13,5 cm Stärke benötigt. Diese sind als Aufpreise jeweils dazuzurechnen. Das Modell Keitum ist aus statischen Gründen nicht mit Einfahrtsbögen lieferbar!



Breite Einfahrt: Pfostenbögen aus Leimholz



Der zweiseitige Pfostenbogen „erweitert“ enge Parksituationen

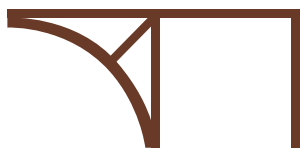

LEIMHOLZBOGEN für Ihr Carport

Eine genauso praktische wie trendige Carportgestaltung für ein problemloseres Ein- und Ausparken. Ideal bei engen Einfahrtsituationen. Mit einem oder sogar zwei Bögen im vorderen Bereich (als Ersatz der vorderen geraden Pfosten) erleichtern sie die Einfahrt unter jedem Carport enorm. Die stylisch wirkenden Bögen (11 x 11 cm, Radius 2 m) werten Carports auch optisch auf. Möglichkeiten auf Anfrage direkt bei Ihrem Joda® Servicepartner.

EXTRAS? MACHEN WIR!

Auch bei unseren Leimholzbögen gilt: Mit Joda® lässt sich nach Ihrem Geschmack gestalten. Setzen Sie echte Akzente. Oder streichen Sie einfach alles in Ihrer Joda®Color Lieblingsfarbe. Sie haben die Wahl!

WICHTIG!

Aus Gründen des konstruktiven Holzschutzes sind die Elemente niedriger als die Standard-Durchfahrts Höhe (200 cm) – es entsteht bewußt ein Bodenspalt.

LEIMHOLZBÖGEN ZUM EINBAU IN EIN NEUES JODA® CARPORT

Rechenbeispiel für Carport-Typ „Glinde KA“ in der Classic-Serie Dachaußenmaß: 405 x 556 cm

1 x „Glinde KA“ – Classic-Serie	2.949,99 €	1 x „Glinde KA“ – Classic-Serie	2.949,99 €
1 x Leimholzbogen (= einseitig) für Carport-Länge K	399,99 €	1 x Leimholzbogen (= zweiseitig) für Carport-Länge K	799,99 €
Summe:	3.349,98 €		3.749,98 €



Modell „Glinde KF Select“ mit Leimholzbögen und integriertem Abstellraum

Weitere
Bedachungsplatten
finden sie in unserem
„Kunststoffe für
Dach & Wand“
Katalog oder unter
www.joda.de



Mehr Sommersonne: Ohne großen Aufwand lässt sich Ihr Haus um einen großen Terrassen-Raum erweitern. Abbildung zeigt Sondermodell mit Hohlkammerplatten & Kupferblende. Extra: Innenliegende Dachrinne



Das Terrassendach mit Profilplatten schafft Extraplatz – ideal als geschützter Treffpunkt zum Essen und Plaudern



Passt genau! An ihre Terrasse angepasste Dach-Lösungen realisiert Joda® gerne. Bitte fragen Sie Ihren Fachberater

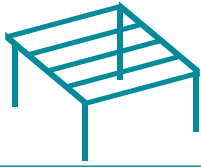

TERRASSENDÄCHER

Fangen Sie die Sonne ein

Ab jetzt können Sie die sommerlichen Tage besser genießen! Mit einem Dach für Ihre Terrasse wird die warme Jahreszeit sogar noch ein Stück verlängert – eine solide, attraktive und zugleich günstige Alternative zum Wintergarten. Die transparenten Lichtplatten isolieren und halten es abends ein bisschen wärmer als im Garten, Topfpflanze & Co. können hier besser geschützt überwintern. Das Joda®Bausatz-Programm: vier Breiten und drei Tiefen, freitragend mit Massivholz konstruiert. Die Joda®Terrassendächer passen in jedes Garten-Ambiente.



EXTRAS? MACHEN WIR!

Willkommen auf Ihrer Terrasse der Extraklasse. Gestalten Sie mehr Wohnraum auf einfache Art und Weise – mit einem individuell nach Maß gefertigten Fertig-Bausatz. Egal ob Sie eine Konstruktion nur mit Dach oder Varianten mit Brüstungen und Seitenwänden wählen: Genießen Sie den Sommer nach eigenen Ideen. Ihr Joda®Fachberater hilft bei Fragen gerne weiter.

WICHTIG!

Die massive Holzkonstruktion ist statisch selbsttragend und kann daher an jede Hauswand montiert werden, ohne deren Tragfähigkeit einzuschränken. Die Dächer sind für eine Schneelast von 125 kg/m² ausgelegt. Höhere Lasten auf Anfrage.

H-Pfostenanker sind nicht im Lieferumfang enthalten. Aus der Zubehörliste (siehe Seite 110) können Sie diese mitbestellen.



Sonderanfertigung, aufgrund geringer Traufhöhe bauseits mit Dachanschluss

Terrassendach mit Profilplatten im Explosions-Detail.

- 0,8 mm starkes, klares Polycarbonat-Trapezprofil (76 x 18 mm)
- mit speziellen Profilplatten für einen dichten Wandanschluss
- Befestigung mit Spezialschrauben und Abstandshaltern
- Bretter für einen sauberen Abschluss an den Stirnseiten
- Kopfbänder können aus dem Zubehör (Seite 110) mitbestellt werden (für Statik aber nicht notwendig)

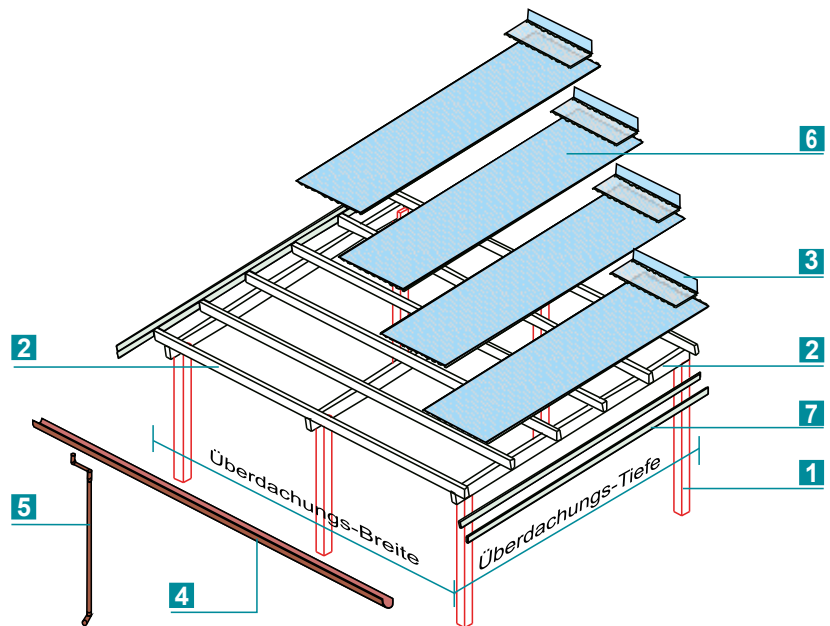

LIEFERUMFANG

Konstruktion mit Profilplatten

1 Pfosten

Glatt gehobelt und gefast, 115 x 115 mm stark, 3.000 mm lang. Ergänzende H-Pfostenanker (8 x 80 x 800 mm) finden Sie auf Seite 110.

2 Sattelbalken und Pfetten

Massiv und großzügig dimensioniert. Für eine einfache Montage bereits ausgeklinkt.

3 Wandanschluss-Profil

In das System integrierte Profile machen das Dach dicht und bilden eine optische Einheit.

4 Rinne

Braune PVC-Halbrund-Regenrinne zum Klemmen. Systeme aus Kupfer, Stahl oder Zink auf Anfrage.

5 Fallrohr

Der Wasserablauf erfolgt über ein Fallrohr (PVC-Braun) - Entwässerung erfolgt bis Oberkante Erdrich bzw. Pflasterfläche.

6 Profilplatte

Polycarbonat-Trapez-Profil 76/18, klar, glatt, 0,8 mm stark.

7 Stirnbretter

24 x 115 mm.

8 Zubehörpaket

und Montageanleitung.

NICHT VERGESSEN

H-Pfostenanker bzw. CMR oder CMS Stützenfuß (siehe Seite 110), für besonders hohe statische Beanspruchung.

EXTRAS

Extras wie Pfostenanker finden Sie ab Seite 110.



WEITERE EXTRAS?

Einen passenden Joda®Fachhändler in Ihrer Nähe finden Sie auch unter www.joda.de



Terrassendach Classic-Serie mit Profilplatten

- Gesamthöhe:
ca. 238 - 270 cm
(bei 300 cm Tiefe)

ca. 240 - 277 cm
(bei 350 cm Tiefe)

ca. 244 - 287 cm
(bei 400 cm Tiefe)

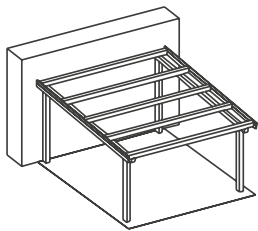

HOLZARTEN	Classic Kiefer KDI		Natur Lärche					
	318 cm breit		420 cm breit		318 breit		420 cm	
► Breite	318 cm breit		420 cm breit		318 breit		420 cm	
▼ Tiefe	Art.-Nr.	Preis in €	Art.-Nr.	Preis in €	Art.-Nr.	Preis in €	Art.-Nr.	Preis in €
300 cm tief	89210105	1.299,99	89210110	1.499,99	89210505	1.599,99	89210510	1.799,99
350 cm tief	-	-	89210115	1.609,99	-	-	89210515	1.999,99
400 cm tief	-	-	89210120	1.699,99	-	-	89210520	2.009,99

Ohne Pfostenanker, empfohlene H-Pfostenträger: 8 x 80 x 800 mm (Seite 110).

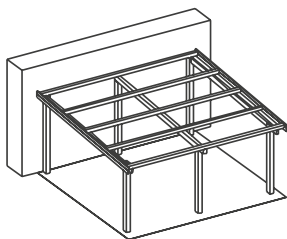

HOLZARTEN	Classic Kiefer KDI		Natur Lärche					
	522 cm breit		624 cm breit		522 breit		624 cm	
► Breite	522 cm breit		624 cm breit		522 breit		624 cm	
▼ Tiefe	Art.-Nr.	Preis in €	Art.-Nr.	Preis in €	Art.-Nr.	Preis in €	Art.-Nr.	Preis in €
300 cm tief	89210125	1.599,99	89210140	1.799,99	89210525	1.899,99	89210540	2.099,99
350 cm tief	89210130	1.699,99	89210145	1.999,99	89210530	1.999,99	89210545	2.299,99
400 cm tief	89210135	1.809,99	89210150	2.099,99	89210535	2.109,99	89210550	2.409,99

Ohne Pfostenanker, empfohlene H-Pfostenträger: 8 x 80 x 800 mm (Seite 110).

Terrassendach mit Hohlkammerplatten im Explosions-Detail.

- Hohlkammerplatten aus Polycarbonat
- 16 mm stark, 980 mm breit
- extrem hohe Schlagfestigkeit (Ballwurf- und Hagelsicher nach DIN 18032)
- hohe Witterungsbeständigkeit
- ausgezeichnete Isolierung
- Kopfbänder (als statische Aussteifung), Spezialschrauben, Wandanschluss-, Verlegungs-, Rand- und Traufprofile im Lieferumfang enthalten.

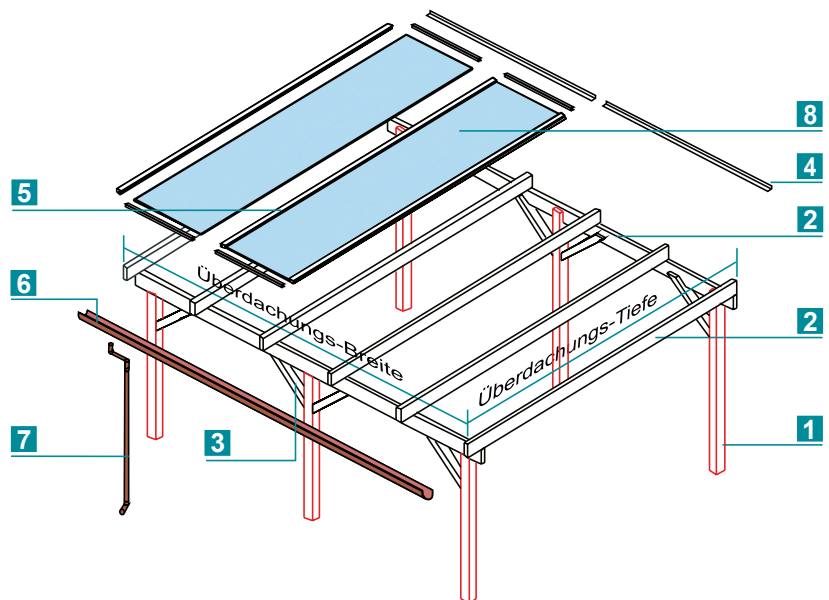

LIEFERUMFANG

Konstruktion mit Hohlkammer-Platten

1 Pfosten

Glatt gehobelt und gefast, 115 x 115 mm stark, 3.000 mm lang. Ergänzende H-Pfostenanker (8 x 80 x 800 mm) finden Sie auf Seite 110.

2 Sattelbalken und Pfetten

Massiv und großzügig dimensioniert. Für eine einfache Montage bereits ausgeklinkt.

3 Längskopfband

Massive Längs-Kopfbänder geben extra Halt. Auch hier gilt: alle Hölzer sind vorgefertigt.

4 Wandanschluss-Profil

Aus Aluminium, dichten das Hohlkammerplatten-Dach ab. Passend hierzu: die Alu-Kantenabdeckungen.

5 Verlegungsprofil

Verbindendes Zubehör aus Aluminium für die transparenten Lichtplatten.

6 Rinne

Braune PVC-Halbrund-Regenrinne zum Klemmen. Systeme aus Kupfer, Stahl oder Zink auf Anfrage.

7 Fallrohr

Der Wasserablauf erfolgt über ein Fallrohr PVC-Braun - Entwässerung erfolgt bis Oberkante Erdoberfläche bzw. Pflasterfläche.

8 Hohlkammer-Platte

Klare Polycarbonat-Hohlkammerplatte Premium.

9 Zubehörpaket

und Montageanleitung.

NICHT VERGESSEN

H-Pfostenanker bzw. CMR oder CMS Stützenfuß (siehe Seite 110), für besonders hohe statische Beanspruchung.

EXTRAS

Extras wie Pfostenanker finden Sie ab Seite 110.



WEITERE EXTRAS?

Ihr Joda®Fachberater hilft Ihnen gerne weiter.

TERRASSENDACH HOHLKAMMER- PLATTEN

· Unterkante Sattelbalken: 205 cm

Terrassendach Select-Serie mit Hohlkammerplatten, SM

- Gesamthöhe:
ca. 238 - 264 cm
(bei 300 cm Tiefe) ca. 240 - 271 cm
(bei 350 cm Tiefe) ca. 244 - 279 cm
(bei 400 cm Tiefe)

HOLZARTEN	Master Fichte-KVH	Perfect Fichte-Leimholz	Select Fichte-Leimholz
-----------	----------------------	----------------------------	---------------------------

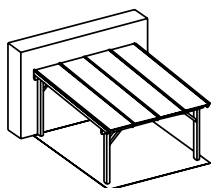

► Breite	306 cm breit	406 cm breit	306 cm breite	406 cm breit	306 cm breite	406 cm breit
▼ Tiefe	Art.-Nr.	Preis in €	Art.-Nr.	Preis in €	Art.-Nr.	Preis in €
300 cm tief	89212501	1.499,99	89212502	1.699,99	89213001	1.699,99
350 cm tief	-	-	89212503	1.899,99	-	-
400 cm tief	-	-	89212504	1.999,99	89213002	1.899,99
					89213003	2.119,99
					-	-
					89213004	2.239,99
					-	-
					89214001	2.399,99
					-	-
					89214002	2.899,99
					-	-
					89214003	3.119,99
					-	-
					89214004	3.239,99

Ohne Pfostenanker, empfohlene H-Pfostenträger: 8 x 80 x 800 mm (Seite 110).

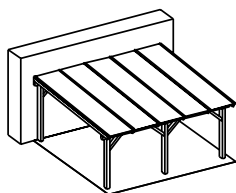

► Breite	507 cm breit	607 cm breit	507 cm breite	607 cm breit	507 cm breite	607 cm breit
▼ Tiefe	Art.-Nr.	Preis in €	Art.-Nr.	Preis in €	Art.-Nr.	Preis in €
300 cm tief	89212505	2.099,99	89212506	2.299,99	89213005	2.349,99
350 cm tief	89212507	2.249,99	89212508	2.519,99	89213006	2.599,99
400 cm tief	89212509	2.449,99	89212510	2.799,99	89213007	2.529,99
					89213008	2.829,99
					89214005	3.349,99
					89214006	3.799,99
					89214007	3.629,99
					89214008	3.979,99
					89214009	3.849,99
					89214010	4.249,99

Ohne Pfostenanker, empfohlene H-Pfostenträger: 8 x 80 x 800 mm (Seite 110).



„Nautic* 30/30“ in Weiß/Anthrazit mit 100 cm breitem Schleppdach - eine Variante mit viel Stauraum (Abb. kann farblich zum gelieferten Bausatz abweichen)



Pavillon „Monaco Typ 1 – KDI (Foto zeigt Farb-Gestaltungsbeispiel)



Blockhaus Modell „Lodge“ – bauseits farbbehandelt



Sauna mit Rundeinstieg



JODA® HÄUSER

ERFÜLLEN SIE SICH DEN TRAUM VOM GARTENHAUS MIT DEN QUALITÄTS-BAUSÄTZEN

Oasen im Alltag – Ferien-Freizeithäuser aus nordischer Blockbohle verlängern den Sommer.

Den eigenen Garten entspannt zu genießen ist eine Kunst. Die hier präsentierten Ideen schaffen dafür Platzreserven. Gestalten Sie sich Ihre eigene private grüne Welt aus Holz. Die Joda®Gartenhäuser sollen dazu beitragen, diesen wertvollen Raum für Sie noch attraktiver zu machen. Alle Häuser sind mit hochwertigem Material, sicher und passgenau konstruiert.

Joda® präsentiert Ihnen Gartenideen aus massiven nordischen Fichtenholz. Ideal als Platz für „Schaufel & Co.“, als Arbeitsplatz des Hobbygärtners oder auch als privates Domizil im Grünen.

Die **5 Jahre Garantie** auf Material und Konstruktion auf Blockbohlenhäuser geben Ihnen immer die Sicherheit der richtigen Entscheidung.

Lassen Sie sich von der Auswahl an Hausformen inspirieren.

Alle Maße in diesem Kapitel sind ca.-Angaben.

INHALT

Joda Häusertypen	127
Das Joda Holz	126
Die Qualität	126
Individuelle Anfertigungen	128 - 131
Ständerbauweise	132 - 143
Blockbohlenhäuser	144 - 179
Extras	180 - 185
Elementhäuser	186 - 197
Pavillon	198 - 203
Exklusiv	204 - 217
Saunen	218 - 225
Sonderthemen	226 - 231
Farbe/Holzschutz	232 - 237
Info	238 - 249



Gartenhaus „Chalet“ – noch naturbelassen

JODA®HÄUSER

Mit den Qualitäts-Bausätzen von Joda® können Sie sich Ihren Traum vom Gartenhaus erfüllen. Was Sie erwarten können? Jedes Haus erhalten Sie als Komplett-Paket – garantiert passgenau. Für eine zügige Montage finden Sie alles im Detail exakt vorgefertigt. Neben vielen Standardtypen passen sich die Joda®Gartenhäuser (Blockbohlen-Bauweise) durch unterschiedliche Maße den jeweiligen Gartengegebenheiten an.



AUF NUMMER SICHER

Joda® baut mit System in echter Handwerkerqualität

Bei Joda® gilt: Alles sehr solide, inklusive Typen-Statik sicher konstruiert. Unsere Häuser erhalten Sie in Element- Holzständer- oder Blockbohlenbauweise. Auf die Blockbohlen- und Ständerbauweise geben wir **5 Jahre Garantie**. Das versteht Joda® unter traditioneller Handwerkerqualität.

Tragende Bauteile werden unter Berücksichtigung Ihrer örtlichen Gegebenheiten (z.B. Schneelasten) als Sondermodell individuell dimensioniert. Massive Hölzer, eine ausgewogene Optik, umlaufende Blenden und gehobelte Sichtflächen mit gefasten Kanten sind Joda®Standard!

Bei uns sind Sonder-Statiken möglich (45 mm, 70 mm und 90 mm Blockbohlen), informieren Sie sich über unseren Bauantrag-Service.

QUALITÄT UND MASSANFERTIGUNG

Holz, Technik und Ideen

Joda® garantiert eine gezielte Auswahl von hochwertigen Materialien und Rohstoffen, eine fachgerechte Weiterverarbeitung und einwandfreie, zuverlässige Funktion der Produkte. Blockbohlenhäuser zeichnen sich durch eine hohe Passgenauigkeit aus. Wir bieten eine extra „Chalet-Fräsung“ für Blockbohlen Häuser an (4-fach Fräsung mit Eckversatz).

HÄUSERTYPEN

Das Joda®System

- **Blockbohlenbauweise**
Solide nordische Blockbohlen (28 und 45 mm) mit Nut und Feder, hochwertige Türen und Fenster
- **Ständerbauweise**
- **Elementbauweise**
Das leichte System mit vorgefertigten Wandelementen (Softline-Profil, ca. 20 mm). Sonderanfertigungen sind nicht möglich
- **Ferienhäuser „Exklusiv“ in Blockbohlenbauweise**
Starke Blockbohlen (70 + 90 mm) mit doppel- bzw. dreifach Nut und Feder, hochwertig, winterfest und edel
- **Pavillion**
Robuste Bauweise z. B. 28 mm Blockbohlen auf massiven Rahmen
- **Sonderthemen**
Zum Beispiel: Kiosk, Bus-Wartehaus

Jeder Mensch ist einzigartig. Warum sollte es Ihr Gartenhaus also nicht auch sein.

Joda® macht, was Sie wünschen.

NOCH FRAGEN?

Die Fachberater der Joda®Handelspartner stehen Ihnen gern zur Verfügung. Einen passenden Joda®Fachhändler in Ihrer Nähe finden Sie auch unter www.joda.de

DAS JODA® HOLZ

Joda® verarbeitet stets Holz aus nachhaltiger Forstwirtschaft. Ein naturgewachsenes, sympathisches Material mit einer einzigartig positiven Ökobilanz. Holz ist ein Rohstoff der Natur. Im Gegensatz zu industriell gefertigten Werkstoffen ist es nicht gleichförmig und jedes Stück ein Unikat.

DIE QUALITÄT

Die Komplett-Bausätze werden seit jeher in handwerklicher Tradition gefertigt. Mit viel Liebe zum Detail wird bestes Holz zu stabilen Qualitätshäusern verarbeitet.

Wählen Sie zwischen praktischer Elementbauweise oder massiver Blockbohlen-Bauweise. Wir bieten Ihnen verschiedene Hausformen für jeden Geschmack.

BESTES NORDISCHES HOLZ

Nordisches Holz wächst langsam und ist deshalb besonders hart und belastbar. Diese Eigenschaften nutzen wir für die Wände unserer Häuser. Alle Blockbohlen bestehen aus 100% nordischer Fichte und bieten Ihnen optimale Stabilität. Mit der Elementbauweise bieten wir Ihnen alternativ zur nordischen Fichte auch Wandelemente aus Kiefer kesseldruckimpregniert (KDI) an. Sie haben die Wahl, wir garantieren Ihnen gute Qualität.

Nordisches Holz

- langsam gewachsen
- nachhaltig produziert

HOLZ ALS BAUSTOFF

Wir nutzen es seit eh und je als Baustoff: Holz. Das dies so ist, hat jede Menge gute Gründe. Der Rohstoff Holz hat hervorragende Eigenschaften – nicht nur in Bezug auf Verarbeitung, Belastbarkeit und Elastizität. Holz wächst ständig nach, es ist ein ökologisches Material, das begeistert. Aber was Holz letztlich so sympathisch macht, ist die Optik und die Ausstrahlung von Wärme und Gemütlichkeit. Durch den natürlichen Wachstumsprozess wird jedes Stück Holz ein Unikat. Merkmale wie Farbnuancen oder Äste unterstreichen die Lebendigkeit und Originalität des warmen Naturmaterials.

BLOCKBOHLEN-BAUWEISE

**MEHR INFOS ZU
HOLZ UND SCHUTZ**
ab Seite 232



Nordische Fichte
naturbelassen

ELEMENTBAUWEISE



Nordische Fichte*
naturbelassen



Kiefer kesseldruck-
imprägniert



Farbige

*auch Farbbehandelt: Varianten siehe ab Seite 189.

STÄNDERBAUWEISE

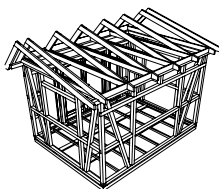

- als Sommersitz, Arbeitsplatz, Freizeit-Hobby-Haus oder Werkstatt
- stabiles Ständerwerk/Konstruktion

- incl. Massivholzfußboden und imprägnierte Unterkonstruktion
- Türen mit PZ-Einsteckschloß, Profizylinder und Standard-Drückergarnitur

- Scheiben Echtglas
- unterschiedliche Fassadenhüllen
- Sonderanfertigungen möglich

BLOCKBOHLEN



- als Sommersitz, Gästehaus, Gartenhaus
- solide Blockbohlen, 28 oder 45 mm mit Nut und Feder

- Scheiben aus Echtglas
- inklusive Fußboden (Fichtendielen)

- Massivholztüren mit Aufdoppelung, dreifach Türbändern und PZ-Schloß
- Sonderanfertigungen möglich

ELEMENTBAUWEISE



Wandelemente

- als Gerätehaus oder überdachte Stellfläche
- vorgefertigte Wände

- leichte Montage
- Softline-Profile ca. 20 mm
- Scheiben aus bruchsicherem Kunstglas

- Türen mit Kastenschloß
- Massivholzdach
- Sonderanfertigungen sind nicht möglich

PAVILLON



- offen oder geschlossen
- aus hochwertigem Nadelholz

- Geschlossener Pavillon:**
- starke Blockbohlen (28 mm)

- Elementbauweise
- inklusive Fußboden (Fichtendielen)
- Sonderanfertigungen möglich

EXCLUSIV

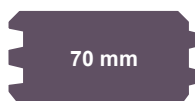

- als Ferien-, Gäste- oder Gartenhaus
- starke Blockbohlen, 70 oder 90 mm mit Nut und Feder

- Dreh-Kipp-Fenster mit Iso-Glas
- Massivholztüren, echte Tischlerkonstruktion

- inklusive Fußboden (Fichtendielen)
- winterfest (optional)
- Sonderanfertigungen möglich



INDIVIDUELLE ANFERTIGUNGEN GEPLANT UND UMGESETZT!



Unser eigenes 5-köpfiges Montage-Team sorgt für eine fachgerechte Umsetzung

Individuelle Anfertigungen

Erlaubt ist, was gefällt!

Jeder Mensch ist einzigartig.

Warum sollte es Ihr Gartenhaus also nicht auch sein. Joda® realisiert Ihnen kleine Oasen und exklusive Welten aus nordischer Fichte. Kein Haus von der Stange, sondern komplett nach Maß. Erstellt nach Ihrem Geschmack und Platzbedarf.



Nach Wunsch gestalteter Giebel

MIT HANDWERK UND IDEEN

Joda® baut massiv und individuell

Nordisch, massiv, naturbelassen. Mit dem bewährten Material und Verbindungsprinzip lässt sich überaus natürlich und zeitgemäß gestalten. Joda® Techniker entwerfen mit Ihnen Ihr Wunschdomizil, denn Joda® fertigt auch auftragsbezogen. Mit besonderen Ausstattungsdetails oder anspruchsvollen Formen? Viele kleine traditionelle und handwerkliche Details lassen ein echtes Qualitätsprodukt nach Maß entstehen.

Oder Sie wählen aus den vielen Basistypen der Blockbohlenbauweise und ergänzen nach eigenem Gusto. Egal ob Sie nur zusätzliche Fenster benötigen, einen kleinen Anbau oder sogar eine ganz eigene Hausform wünschen: In jedem Fall wird es ein Gartenhäuschen mit wohliger Atmosphäre.

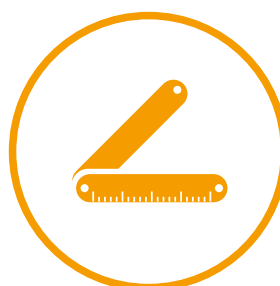

Steht nicht nur im Sommer bereit: Gartenhaus „Scharbeutz“, nach Kundenwunsch mit Pultdach gestaltet

SCHUTZ FÜR DAS HOLZ?

Finden Sie ab Seite 232



INHALT

Beispiele und Ideen	130 - 131
Bedachung und Entwässerung	184 - 185
Joda®color – Farbe/Holzschutz	232 - 237

Alle Maße in diesem Kapitel sind ca.-Angaben. Für alle Abb. gilt: Zubehör und Deko nicht im Lieferumfang enthalten.



Schwedenromantik: Joda®Sondermodell mit Pfannendach und rückversetztem Nebeneingang inkl. „Schwedenhaus“-Fenstern und -Türen (bauseits farbbehandelt)



Sondermodell mit Flachdach. Ausstattung mit Fensterläden, Standard-Fenster (ohne Sprossenkreuz); bauseits farbbehandelt

VON EINFACH BIS EXKLUSIV

Maßanfertigungen



Schön & praktisch: Sondermodell mit Lichtband und Flachdach (bauseits farbbehandelt)





Skyline, 3 x 3 m

STÄNDERBAUWEISE

Zum Wohlfühlen hält Joda® Schmuckstücke für Ihren Garten bereit. Diese modernen Gartenhäuser sind die perfekte Wahl für alle, die sich dem Charme eines Holzhäuschens nicht entziehen können. In Holzhäusern rücken Sie der Natur ein Stück näher.

Genießen Sie diese gemütliche Atmosphäre!

JODA® GARANTIE

Solide und sicher konstruiert.
Darauf geben wir Ihnen
5 Jahre Garantie.

5 Jahre
Garantie

MODERNE GARTENHÄUSER IN STÄNDERBAUWEISE

Arbeiten im Grünen

Individuelle Gartenhäuser in Ständerbauwerk. Hier finden Sie eine gelungene Architektur für Ihren Rückzugsort, Privat-Spa oder einen ungestörten Platz zum Arbeiten in Ihrem Garten. Solide Ständerbauweise in traditionellem Zimmermannsabbund. Unterschiedliche Profile für die Fassadenhülle lassen keine Wünsche offen.

Massivholzfußboden auf imprägnierter Unterkonstruktion sowie Echtglaselemente statt PVC. Durch die Ständerbauweise besteht die Möglichkeit, das Sie bauseits nachträglich Wände und Decken von Innen verkleiden und dazwischen eine Dämmung einbringen können (Dampfbremse nicht vergessen).

DIE PREMIUM-AUSSTATTUNG FÜR JODA® HÄUSER

- Beständig und solide – hochwertiges Ständerwerk in nordischer Fichte (KVH = Konstruktionsvollholz/NSI = nicht sichtbarer Bereich) naturbelassen
- Gute Passgenauigkeit des Ständerbauwerks
- Türen und Fenster mit Echtglas.
- Hervorragende Standfestigkeit, dank der Ständerbauweise
- Bausatz mit 5 Jahren Garantie

INHALT

Infos zum Komplett-Paket	134 - 135
Häuser Ständerbauweise / Vorgefertige Wände	136 - 142
Joda®color – Farbe/Holzschutz	232 - 237

Alle Maße in diesem Kapitel sind ca.-Angaben. Für alle Abb. gilt: Zubehör und Deko nicht im Lieferumfang enthalten.



IHR KOMPLETT-PAKET IN STÄNDERBAUWEISE

Die Joda® Blockhausqualität im Fokus

- 1 Dach aus ca. 18 mm Nut- und Federbretter (Kombischalung) naturbelassen
- 2 Stabile Dachpfetten je nach Hausausführung in unterschiedlicher Stärke bzw. Dimensionen
- 3 Bitumen-Dachbelag als Ersteindeckung – eine zweite Lage Dachpappe oder Bitumen-Schindeln sind zwingend erforderlich, bei Pult- oder Flachdächern empfehlen wir eine Eindeckung mit langjähriger EPDM-Folie (Aufpreis).
 Bitumen-Schindeln (Paketanzahl siehe Grundrisszeichnung) als Zubehör erhältlich
- 4 Massivholzfußboden aus 18 mm starken naturbelassenen Nut- Federbretter (Kombischalung) sowie einer imprägnierter Unterkonstruktion
- 5 Einzel- oder Doppeltüren mit PZ-Einsteckschloß incl. Profilzylinder und Standard-Drückergarnitur. Dreh-Kipp oder feststehende Fensterelemente in Echtglas
- 6 Stabiles Ständerbauwerk aus nordischer Fichte-Konstruktions-Holz (KVH = Konstruktionsvollholz/ NSI = nicht sichtbarer Bereich) naturbelassen
- 7 Unterschiedliche Profile für die Fassadenhülle

HINWEIS

Die Häuser werden ohne Dachrinnen-Entwässerungsmaterial geliefert. Eine Dachrinne wird von Joda® dringend empfohlen. Preise auf Anfrage.



MEHR ZUM THEMA FARBE?

Finden Sie ab Seite 232



PFLEGEN, SCHÜTZEN UND VERSCHÖNERN

Sonne, Regen und Temperaturwechsel: Holz ist der Witterung ausgesetzt und braucht Schutz zum Bewahren der ursprünglichen Ausstrahlung! Joda® empfiehlt das offenporige Wetterschutzöl sowie die feuchtigkeitsregulierenden Deckfarben aus dem **Joda®color-Programm**.



Skyline, 4 x 3 m – bauseits farbbehandelt – Gestaltungsbeispiel



Skyline, 3 x 3 m – bauseits farbbehandelt

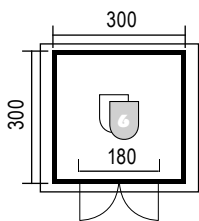

Sockelmaß: 300 x 300 cm
Dachaußenmaß: 373 x 348 cm
Gesamthöhe: 3.150 mm
Dachfläche: 14,20 m²
Umbauter Raum: 26,91 m³

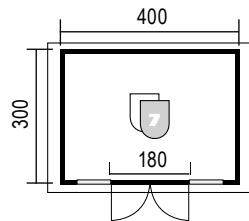

Sockelmaß: 400 x 300 cm
Dachaußenmaß: 473 x 348 cm
Gesamthöhe: 3.150 mm
Dachfläche: 18,00 m²
Umbauter Raum: 35,69 m³

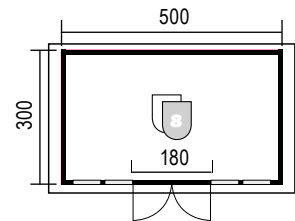

Sockelmaß: 500 x 300 cm
Dachaußenmaß: 573 x 348 cm
Gesamthöhe: 3.150 mm
Dachfläche: 21,83 m²
Umbauter Raum: 44,42 m³



Skyline, 5 x 3 m – naturbelassen

Unser exklusiver Top Produktvorteil:

★ Herstellung im traditionellen Zimmermanns-Abbund

SKYLINE

mit asymmetrischem Satteldach

Dank großzügiger Glasflächen – strahlt das Haus bei Sonne fast so hell wie ein Atelier. Optional können Sie weitere Glasflächen platzieren.

	Art.-Nr.	Preis in €	Art.-Nr.	Preis in €	Art.-Nr.	Preis in €
SKYLINE						
	300 x 300 cm		400 x 300 cm		500 x 300 cm	
mit Boden-Deckelschalung	89404000	4.539,99	89404001	5.439,99	89404002	6.519,99
ohne Boden-Deckelschalung	89404004	3.699,99	89404005	4.499,99	89404006	5.499,99



Farben?
Ab Seite 232



nach Maß?
Ab Seite 128



Lieferumfang?
Ab Seite 134

Weitere technische Daten

- **Wandhöhe:** 2,38 m - **Firsthöhe:** 3,15 m
- **Wände:** vorgefertigtes Ständerwerk aus 90 x 90 mm Fichte-Konstruktionsholz, Außenwandverkleidung aus 22 x 150 mm Lärche-Konstruktionsholz als Boden-Deckelschalung (andere vertikale Profile optional möglich)
- **Fußboden:** umlaufende kesseldruckimprägnierte Schwelle ca. 35 x 135 mm; Holzfußboden, bestehend aus zusätzlichen Schwellen, kesseldruckimprägnierten Zwischenriegeln ca. 38 x 58 mm und 18 mm Fichte-Kombischalung
- **Dach:** asymmetrisches Satteldach (13,4° / 45° vorn), bestehend aus zimmermannsmäßig abgebundenen Fichte-Gebindehölzern (Sparren: 45 x 145 mm, Doppelzangen: 40 x 120 mm), Dachbretter: 18 mm Fichte-Kombischalung, allseitig gehobelt und einseitig gefast
- **Eindeckung:** Bitumendachpappe als einlagige Ersteindeckung
- **Tür:** Doppeltür aus Fichte-Massivholz, Einbaumaß ca. 180 x 190 cm, Gehflügel DIN links, voll verglast mit Echtglas, inkl. PZ-Schloß und Standard-Drückergarnitur
- **Lichtbänder:** (wenn vorhanden): aus Fichte-Massivholz; Einbaumaß ca. 56 x 190 cm, voll verglast mit Echtglas, ohne Öffnungsfunktion
- **Zusatzelemente:** an den im Grundriß markierten Stellen ist das Fachwerk für den Einbau zusätzlicher Fenster vorgerichtet, die Sie optional mitbestellen können (siehe Seite 171) (*) Fenster F31, ca. 133 x 90 Einbaumaß; Doppelflügel; Dreh-Kipp mit Echtverglasung (**) Fenster F11, ca. 69 x 90 Einbaumaß; Einfachflügel; Dreh-Kipp mit Echtverglasung
- **Dämmung:** durch die Fachwerkkonstruktion besteht die Möglichkeit, daß Sie nachträglich Wände und Decke von innen verkleiden und dazwischen eine Dämmung einbringen können (Dampfsperffolie nicht vergessen!)

STÄNDERBAUWEISE

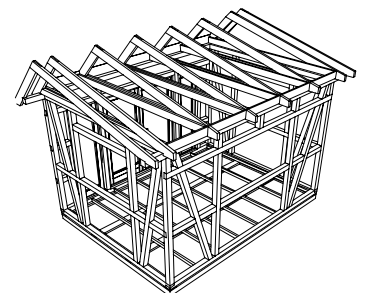

Grundgerüst 4 x 3 m

FREESTYLE

Freiraum für individuelle Gestaltung

Lichte Laube oder designtes Haus? Geräteraum oder kindgerechtes Spielhäuschen im eigenen Stil? Passen Sie „Freestyle“ mit Wandprofilen, Türen, Blenden etc. Ihren Vorstellungen an! Der solide Grundbausatz birgt unendlich viele Gestaltungsmöglichkeiten, wird ganz nach Bedarf ausgestattet. Mit „Freestyle“ werden Sie zum Hausdesigner.

Weitere Infos und Ideen finden Sie umseitig.

Unser exklusiver Top Produktvorteil:
★ Herstellung im traditionellen Zimmermanns-Abbund

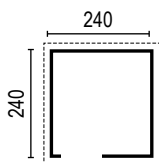

Grundmodul-Bausatz Freestyle 24/24

Sockelmaß: 240 x 240 cm
 Höhe vorne: 2.400 mm
 Höhe hinten: 2.330 mm
 Dachfläche: 7,84 m²
 Dachneigung: 1,4°
 Umbauter Raum: 13,42 m³

STÄNDERBAUWEISE

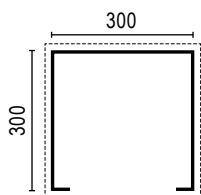

Grundmodul-Bausatz Freestyle 30/30

Sockelmaß: 300 x 300 cm
 Höhe vorne: 2.400 mm
 Höhe hinten: 2.330 mm
 Dachfläche: 11,56 m²
 Dachneigung: 1,1°
 Umbauter Raum: 20,97 m³

	Art.-Nr.	Preis in €	Art.-Nr.	Preis in €
FREESTYLE GRUNDMODUL-BAUSATZ		24/24		30/30
Fichte Natur	88301075	499,99	88304031	539,99

	Art.-Nr.	Preis in €	Art.-Nr.	Preis in €
EXTRAS FÜR FREESTYLE		24/24		30/30
Fußboden*	88301076	179,99	88304032	249,99
Dach**	88301077	339,99	88304033	419,99
Set EPDM-Dach***	88301078	399,99	88304034	499,99

*** Plane 1,5 mm stark, Set inklusive Dachablauf, Kleber etc.

Fenster- und Türen-Vorschläge

weitere Fenster und Türen für Ihre persönliche Gestaltung finden Sie ab Seite 182.



F11: 69 x 90 cm
Dreh/Kipp – öffnet nach innen



T11: 90 x 190 cm
DIN links



T21: 180 x 190 cm
DIN links

	Art.-Nr.	Preis in €
FENSTER UND TÜREN FÜR FREESTYLE		
F 11 Dreh-Kipp-Fenster, 69 x 90 cm (B x H)	88380151	169,99
T 11 Tür, DIN links, 90 x 190 cm (B x H)	88390075	269,99
T 21 Doppeltür, DIN links, 180 x 190 cm (B x H)	88390175	439,99

Weitere technische Daten/Produktinfos

- **Grundmodul-Bausatz beinhaltet:** verzugsarme KVH-Rahmenhölzer, 60 x 60 mm | KVH-Dachsparren, 60 x 120 mm, Kleineisen
- **Wände:** Holz-Profile oder Platten? Die Aussenhaut lässt sich ideenreich gestalten. *Eine Auswahl an möglichen Fassadenprofilen finden Sie auf der nächsten Seite oder in unserem Haus und Garten Katalog.*
- ****Dach:** bestehend aus Rauspund, 25 Stück 19,5 x 96 mm à 3 m
Stirnbretter: 6 Stück 19 x 95 mm à 3 m | 1 Stück 19 x 195 mm à 3 m | 1 Stück 19 x 145 mm à 3 m, Kleineisen
- **Fußboden:** *Alles geht! Zum Beispiel Nut- und Federbretter, Bodenprofile, Kies oder Betonplatten.*
*Standard ist 19,5 x 96 mm Nut und Feder (N+F), Riegel 58 x 58 mm, inklusive Kleineisen

Nichts gefunden was passt? Sprechen Sie uns an, wir helfen Ihnen gerne weiter!



„Freestyle“ – Fassadengestaltung mit Wechselfalzbrettern aus naturbelassener Lärche



Grundmodul „Freestyle 24/24“ ergänzt mit pflegeleichten HPL-Schichtstoffplatten (Preis auf Anfrage). Schöner Akzent: Die weißen Fenster und die Tür aus dem Design-Carport-Programm. Gewußt wie: Die breite Dach-Blende verdeckt die Dachneigung



Sommerküche im „Freestyle“ – auch das geht mit dem Bausatz. Terrasse und Fassade aus naturbelassener Lärche



Als Garage mit Bullaugen (Tür siehe „Nautic“). Quelle: Reportage in „Selbst ist der Mann“



Als Kinder-Spielhaus mit Kletterwand, Rutsche etc. Wände mit KDI-Konstruktionsholz verkleidet

VERKLEIDUNGSPROFILE (BEISPIELE)

für „Freestyle“

Hier finden Sie eine kleine Auswahl an Verkleidungsprofilen für Ihr ganz persönliches Freestyle!
Viele weitere Profile finden Sie in unserem aktuellen Haus und Garten Katalog,
oder bei uns im Internet auf www.joda.de.

Fichte naturbelassen



Fassadenprofil
28/19 x 146 mm,
mit Nut und Feder,
glatt gehobelt oder sägerau



Rundkantenprofil
19,5 x 96 mm,
mit Nut und Feder



Rhombus-Doppelprofil
28 x 146 mm,
mit Nut und Feder



Kombideckel-Profil
28 x 146 mm,
mit Nut und Feder

Fichte kesseldruckimprägniert, grün

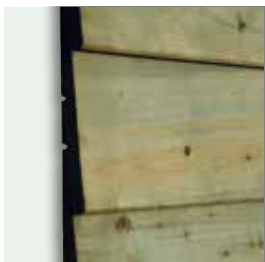

Fassadenprofil
28/19 x 146 mm,
mit Nut und Feder,
glatt gehobelt oder sägerau,
trocken

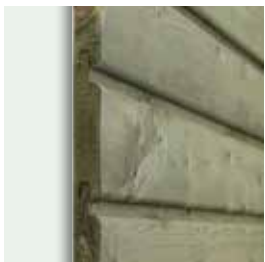

Rundkantenprofil
19,5 x 96 mm,
mit Nut und Feder



Rhombus-Doppelprofil
28 x 146 mm,
mit Nut und Feder

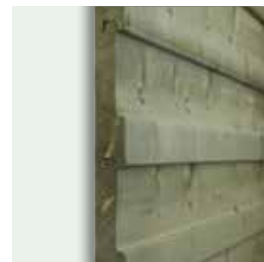

Kombideckel-Profil
28 x 146 mm,
mit Nut und Feder

Lärche naturbelassen

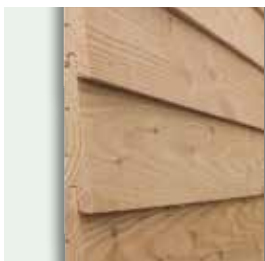

Fassadenprofil
28/15 x 142 mm,
mit Nut und Feder,
Sichtseite fein gesägt,
technisch getrocknet

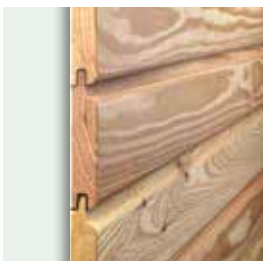

Rundkantenprofil
19,5 x 96 mm,
mit Nut und Feder,
technisch getrocknet



Wechselfalzbretter
25 x 155 mm,
technisch getrocknet



Schatten-Nut-Profil
19,5 x 96 mm,
mit Nut und Feder,
technisch getrocknet

BERECHNUNGS-BEISPIEL

„Freestyle 24/24“



STÄNDERBAUWEISE

Beispiel zeigt das Freestyle 24/24 mit Bullaugen – Tür siehe „Nautic“ und das Rundkantenprofil 19,5 x 96 mm, Fichte KDI. (Quelle: Reportage in „Selbst ist der Mann“)

BERECHNUNGS-BEISPIEL FREESTYLE 24/24

	Preis in €
1 x Grundmodul-Bausatz „Freestyle 24/24“, Fichte natur	499,99
1 x Fußboden	179,99
1 x Dach	339,99
1 x Set EPDM-Dach	399,99
1 x Fenster „F11“	169,99
1 x Tür „T11“	269,99
4 x Set Wandverkleidung „Freestyle 24/24“ (bestehend aus Softline-Rundkantenprofil 19,5 x 96 mm, Fichte KDI)	449,99
Summe:	2.309,93

Nichts gefunden was passt? Sprechen Sie uns an, wir helfen Ihnen gerne weiter!



„Malmö“ – ein althergebrachtes Walmdach-Haus in gezapfter Ständerbauweise (bauseits farbbehandelt)

Unser exklusiver Top Produktvorteil:

★ Herstellung im traditionellen Zimmermanns-Abbund

MALMÖ

ein Sommerhaus



Farben?
Ab Seite 232



nach Maß?
Ab Seite 128



Lieferumfang?
Ab Seite 134



Gestaltungsbeispiel

Lichte Sommerdomizile wie das „Malmö“ gehören zu den liebsten Aufenthaltsorten. Dieser rundum geschlossene Hausbausatz – ganz klassisch mit 30° Walmdach vom Fachwerk getragen – überzeugt mit ausgewogenen Proportionen und einer deutlich handwerklichen Prägung. Die aufwendige Zapfenkonstruktion aus naturbelassenem Fichtenholz bildet die Fächer für die Fenster und Wandkassetten. Auf Wunsch sind weitere Formate/Oberflächen lieferbar.

	Art.-Nr.	Preis in €
MALMÖ		
Fichte Natur	88304057	6.299,99

Weitere technische Daten

- **Seitenwandhöhe:** 2.147 mm
- **Dachneigung:** 30°
- **Fußboden:** 18 mm starke Kombischalung, allseitig gehobelt und einseitig gefast, auf kesseldruckimprägnierter Unterkonstruktion
- **Dach:** Massivholzdach 18 mm starke Kombischalung, allseitig gehobelt und einseitig gefast
- **Eindeckung:** 1x Lage Bitumendachpappe zur Ersteindeckung
- **Tür:** 1x T 21-4, Einbaumaß ca. 180 x 190 cm incl. Schloß und Standard-Drückergarnitur
- **Fenster:** 6x F 31, Einbaumaß ca. 133 x 90 cm

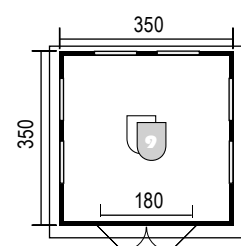

Sockelmaß: 350 x 350 cm
 Firsthöhe: 3.522 mm
 Dachfläche: 27,00 m²
 Umbauter Raum: 34,04 m³

EXTRA

Gestalten Sie Ihr Haus mit „HPL“-Wandkassetten.
 ...oder decken Sie es mit edlen Dachpfannen ein.

Mehr Informationen siehe Seite 184.

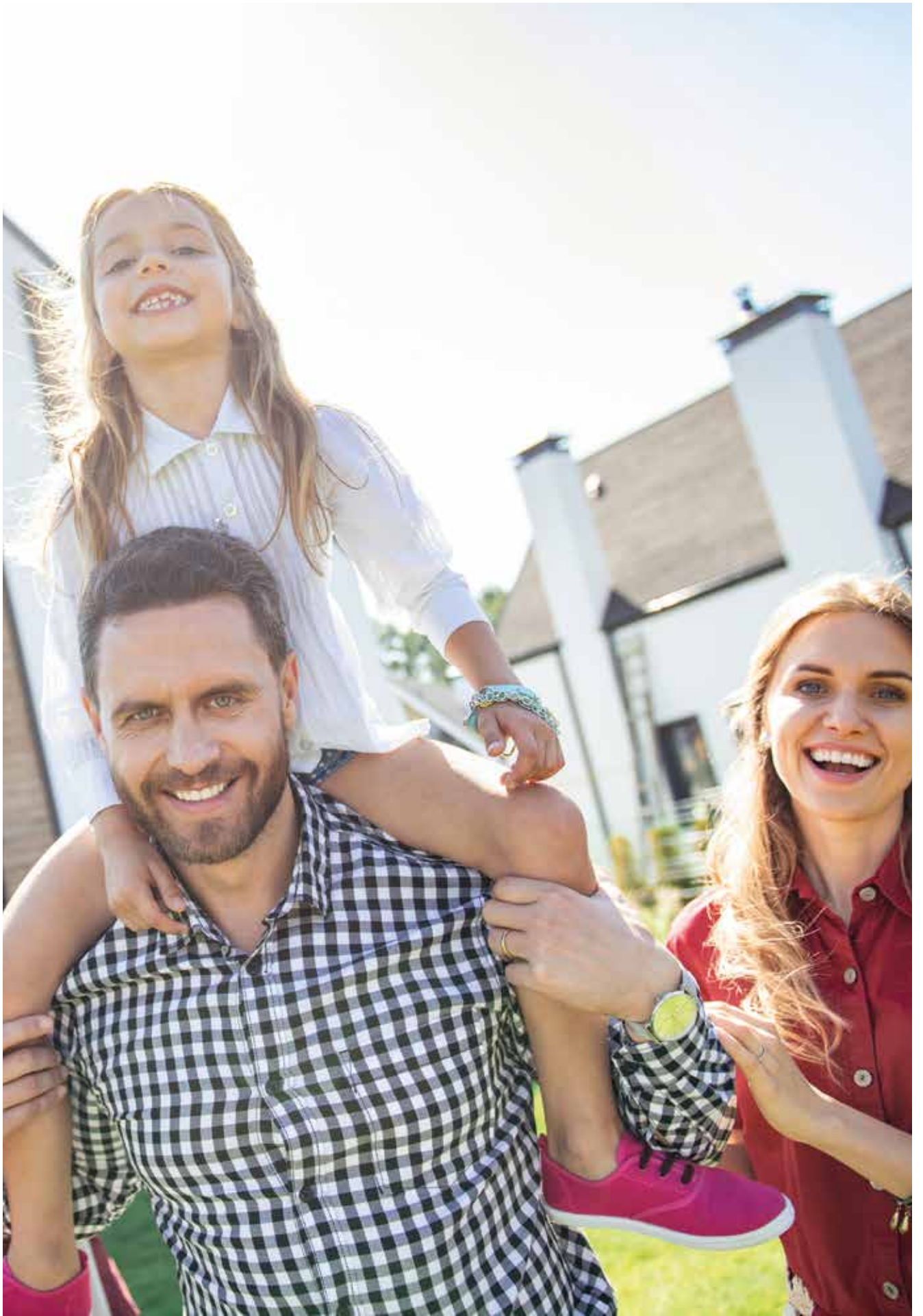

NEU
Bei BB 45 mm ist
eine Isolierver-
glasung möglich!
Infos ab Seite 182



Schön & praktisch: Das „Chalet“ – als Sondermodell mit 150 cm Vordach, Schindeleindeckung, Terrasse, Glas-Doppeltür und seitlichem Fenster

BLOCKBOHLEN-BAUWEISE

Zum Wohlfühlen hält Joda® Schmuckstücke für Ihren Garten bereit. Diese modernen Gartenhäuser sind die perfekte Wahl für alle, die sich dem Charme eines Holzhäuschens nicht entziehen können. In Holzhäusern rücken Sie der Natur ein Stück näher.

Genießen Sie diese gemütliche Atmosphäre!



JODA® GARANTIE

Solide und sicher konstruiert. Darauf geben wir Ihnen 5 Jahre Garantie.

5 Jahre
Garantie

MODERNE GARTENHÄUSER

Wohnen im Grünen

Individuelle Traumhäuser oder kleine Raumwunder? Hier finden Sie ein breites Programm mit Häusern für jeden Zweck: Komfortabel für's Wochenende, geräumig für Gartengeräte, Platz für's Hobby und behaglich als Ferienhaus. Mit den massiven, dicken Blockbohlen werden die Häuser in der traditionellen Holzstapel-Bauweise gefertigt.

Erfahrung über Jahrzehnte, Liebe zum Detail und die traditionelle Holzstapel-Bauweise ergeben erstklassige Resultate. Inklusive winddichter und regendichter Ecken, Echtglasfen-



tern statt klarem PVC, oder auch wirklich belastbaren Türbeschlägen: Joda®Profis bauen für zufriedene Kunden, beherrschen ihr Handwerk und die computergestützten Techniken.

DIE PREMIUM-AUSSTATTUNG FÜR JODA® HÄUSER

- Beständig und solide – hochwertiges nordisches Fichtenholz.
- Leichte Montage – beste Passgenauigkeit auch im Detail.
- Massivholz-Qualitäts-Türen und -Fenster mit Echtglas.
- Sicher winddicht – dank vierfach gefräster Eckverbindungen.
- Bausatz mit 5 Jahren Garantie – alles komplett und vorgefertigt.

INHALT

Infos zum Komplett-Paket	146 - 147
Häuser Blockbohlen-Bauweise	148 - 179
Schleppdächer (Extra)	181
Fenster und Türen	182 - 183
Bedachung und Entwässerung	184 - 185
Joda®color – Farbe/Holzschutz	232 - 237

Alle Maße in diesem Kapitel sind ca.-Angaben. Für alle Abb. gilt: Zubehör und Deko nicht im Lieferumfang enthalten.



Blockbohlenhaus „Villa“. Ausstattungsidee mit breiter Tür „T11“ (DIN links) und Terrasse, Schleppdach und Bitumen-Schindel-Dach (optional), Abb. zeigt 2,00 m Vordach auf Pfosten-Zangen-Konstruktion

IHR KOMPLETT-PAKET IN BLOCKBOHLEN-BAUWEISE

Die Joda® Blockhausqualität im Fokus

- 1** Dach aus ca. 18 mm starker Kombischalung, allseitig gehobelt und einseitig gefast
- 2** Stabile Dach-Pfetten - mindestens 45 x 145 mm stark – werden im Giebedurchbruch zur Abdichtung umfräst, letzte Seitenwandbohle passend zur Dachneigung angeschrägt
- 3** Bitumen-Dachbelag für Sattel- und Pultdächer als Ersteindeckung – eine zweite Lage Dachpappe oder Bitumen-Schindeln sind zusätzlich erforderlich (bei Pultdächern empfehlen wir eine Eindeckung mit langjähriger EPDM-Folie gegen Aufpreis).
 Bitumen-Schindeln (Paketanzahl siehe Grundrisszeichnung) als Zubehör erhältlich
- 4** Schleppdach – eine von vielen Ausstattungsoptionen
- 5** Fußboden aus ca. 18 mm starker Kombischalung, allseitig gehobelt und einseitig gefast
- 6** Massivholztüren 40 mm Blattstärke, Echtverglasung inkl. PZ-Schloss und Drückergarnitur, mit aufwändiger Aufdoppelung an der Außenseite. Alle Türen mit 3-fach Türbändern. Verglasung aus Echtglas, Einzeltür 90 x 190 cm, Doppeltür 180 x 190 cm. Jeweils 1/2 verglast mit vier Sprossenfeldern

(Standard „T11“ bzw. „T21“)

Fenster sind mit Dreh-Kipp-Beschlägen und aufgesetzten Sprossen ausgestattet. Verglasung aus Echtglas, Einzelfenster 69 x 90 cm, Doppelfenster 133 x 90 cm

28 mm

- 7** Langsam gewachsen!
Gehobeltes, naturbelassenes, nordisches Fichtenholz, 28 und 45 mm stark

45 mm

- 8** Wandbohlen 45 mm mit Doppelnut und -Feder inkl. Rund-um-Fräsung für extra stabile, wind- und wasserdichte Ecken (inkl. Windsicherung). Die hohe Passgenauigkeit der Bohlen garantiert eine lange Lebensdauer und eine hervorragende Optik

- 9** Zubehör: Terrasse – der Bodenbelag ist druckimprägniert (KDI). Höhe des naturbelassenen optionalen Geländers: 80 cm

HINWEIS

Die Häuser werden ohne Dachrinnen-Entwässerungsmaterial geliefert. Eine Dachrinne wird von Joda® dringend empfohlen. Preise auf Anfrage.



NORDISCHE FICHTE

Langsam gewachsen und besonders stabil



MEHR ZUM THEMA FARBE?

Finden Sie ab Seite 232



PFLEGEN, SCHÜTZEN UND VERSCHÖNERN

Sonne, Regen und Temperaturwechsel: Holz ist der Witterung ausgesetzt und braucht Schutz zum Bewahren der ursprünglichen Ausstrahlung! Joda® empfiehlt das offenporige Wetterschutzöl sowie die feuchtigkeitsregulierenden Deckfarben aus dem **Joda®color-Programm**.

NEU



Blockbohlenhaus „Helsinki“ – 22,40m² – bauseits farbbehandelt



	Art.-Nr.	Preis in €	Art.-Nr.	Preis in €	Art.-Nr.	Preis in €
BB 45 mm	248 x 428 cm/Vorbau 120cm		278 x 488 cm/Vorbau 120cm		308 x 578 cm/Vorbau 150cm	
Fichte Natur	89401090	6.949,99	89401089	8.319,99	89401088	9.259,99



Farben?
Ab Seite 232



nach Maß?
Ab Seite 128



Lieferumfang?
Ab Seite 147

Weitere technische Daten

- **Seitenwandhöhe:** 2.147 mm
- **Dachneigung:** 30°
- **Fußboden:** 18 mm starke Kombischalung, allseitig gehobelt und einseitig gefast, auf kesseldruckimprägnierter Unterkonstruktion
- **Dach:** Massivholzdach 18 mm starke Kombischalung, allseitig gehobelt und einseitig gefast
- **Eindeckung:** 1x Lage Bitumendachpappe zur Ersteindeckung
- **Tür:** 1x Doppeltür T21, Einbaumaß ca. 180 x 190 cm incl. Schloß und Standard-Drückergarnitur; T11 bei kleinem Modell
- **Fenster:** 2 x Doppelfenster F31, Einbaumaß ca. 133 x 90 cm, Dreh-Kipp, 2 x Einzelfenster F11 bei kleinem Modell, Einbaumaß ca. 69 x 90 cm, Dreh-Kipp
- **Frontfenster:** 2 x, Lodge Lichtband, Einbaumaß ca. 56 x 190 cm
- **Bei BB 45 mm ist eine Isolierverglasung möglich – Infos ab Seite 182**

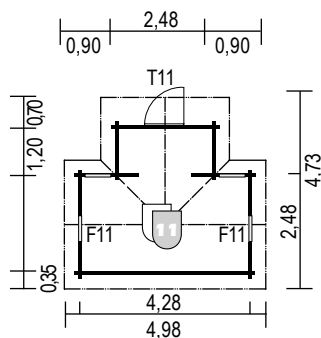

**Sockelmaß: 248 x 428 cm
+ 248 x 120 cm**
 Grundfläche: 13,60m²
 Firsthöhe: 3.130mm
 Dachfläche: 23,98m²
 Umbauter Raum: 32,642m³

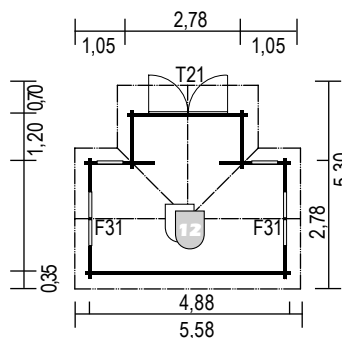

**Sockelmaß: 278 x 488 cm
+ 278 x 120 cm**
 Grundfläche: 16,90m²
 Firsthöhe: 3.210mm
 Dachfläche: 28,65m²
 Umbauter Raum: 40,633m³

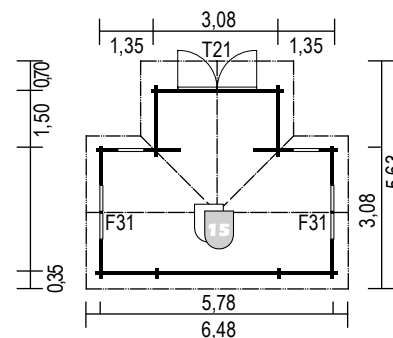

**Sockelmaß: 308 x 578 cm
+ 308 x 150 cm**
 Grundfläche: 22,40m²
 Firsthöhe: 3.300mm
 Dachfläche: 36,36m²
 Umbauter Raum: 53,889m³

HELSINKI

das Frontspießhaus

Dieses Blockbohlenhaus ist die Synthese aus klassischen und modernen Stilelementen. Der großzügige Eingangsbereich wirkt einladend und unterstreicht das positive Wohngefühl. Der Innenbereich ist hell und die Sprossenfenster strahlen Gemütlichkeit aus. Die Vordächer sind vorteilhaft bei regnerischem Wetter. Farblich lassen sich tolle Akzente setzen – der Kreativität sind da keine Grenzen gesetzt.

NEU
Bei BB 45 mm ist
eine Isolierver-
glasung möglich!
Infos ab Seite 182



Blockbohlenhaus „Helsinki“ – 13,60m² – bauseits farbbehandelt

10 Joda®-Qualitätsmerkmale:

- ★ Modernste CNC-gesteuerte Fertigung
- ★ Winddichte Spezial-Chalet-Fräsung jeder Bohle
- ★ Endbohlen extra an die Dachneigung angepasst
- ★ Dachpfetten umfält für perfekte Dichtigkeit
- ★ Feinjähiges nordisches Holz
- ★ Seitenwandhöhe mindestens 2,13 m
- ★ Speziell abgedeckte Systemwindsicherung
- ★ Echtglasfenster
- ★ Detaillierte Konstruktionszeichnungen in 3-D
- ★ Praktische Montageanleitung mit Pflegehinweis



Blockbohlenhaus „Helsinki“ – 16,90m² – bauseits farbbehandelt



Das „Schwedenhaus“ mit seiner teilbaren Klöntür und dem aufwendig gearbeiteten nostalgischen Giebel (Abb. zeigt bauseitiges Farbgestaltungsbeispiel)

SCHWEDENHAUS mit „Klöntür“

**SOFORT
LIEFERBAR**



Dieser „nostalgische“ Haus-Bausatz beeindruckt mit traditionell gefertigten Details wie der teilbaren Klöntür, dem verschalten Ziergiebel oder einem offenen Dachgebälk. Alle vier Standard-Formate sind mit einem 50 cm tiefen Vordach und den nordischen „X“-Glassprossen ausgestattet.

	Art.-Nr.	Preis in €	Art.-Nr.	Preis in €	Art.-Nr.	Preis in €	Art.-Nr.	Preis in €
BB 28 mm	180 x 180 cm		240 x 240 cm		300 x 300 cm		390 x 390 cm	
Fichte Natur	83074144	2.199,99	83074145	2.899,99	83074146	3.799,99	83074147	4.999,99

Weitere technische Daten

- **Seitenwandhöhe:** 2.180 mm
- **Dachneigung:** 45°
- **Fußboden:** 18 mm starke Kombischalung, allseitig gehobelt und einseitig gefast, auf kesseldruckimprägnierter Unterkonstruktion
- **Dach:** Massivholzdach 18 mm starke Kombischalung, allseitig gehobelt und einseitig gefast
- **Eindeckung:** 1x Lage Bitumendachpappe zur Ersteindeckung
- **Tür:** Klöntür, Einbaumaß ca. 87 x 190 cm
- **Fenster je nach Typ:** 1x Einzelfenster, Einbaumaß ca. 77 x 93 cm oder Doppelfenster; Einbaumaß ca. 150 x 93 cm
- **ECO-Bauweise:** Ecken bauseits geschraubt, keine „Verkämmung“

28 mm

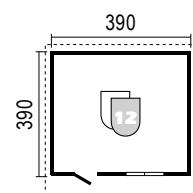
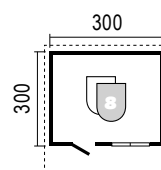
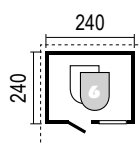
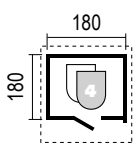

Sockelmaß: 180 x 180 cm
 Firsthöhe: 3.320 mm
 Dachfläche: 8,30 m²
 Umbauter Raum: 9,740 m³

Sockelmaß: 240 x 240 cm
 Firsthöhe: 3.620 mm
 Dachfläche: 12,92 m²
 Umbauter Raum: 17,961 m³

Sockelmaß: 300 x 300 cm
 Firsthöhe: 3.920 mm
 Dachfläche: 18,56 m²
 Umbauter Raum: 29,209 m³

Sockelmaß: 390 x 390 cm
 Firsthöhe: 4.370 mm
 Dachfläche: 28,94 m²
 Umbauter Raum: 52,469 m³



„Lodge“- wo Licht und Natur sich treffen (Abb. zeigt noch naturbelassene Variante)

LODGE das Partyhaus

Ferienstimmung im eigenen Garten? Unter diesem Satteldach ist endlich Platz dafür. Die breiten Dachüberstände schützen, das Material überzeugt durch Stärke, die Glasflächen fluten das Sonnenlicht hinein. Beeindruckend das Raumgefühl innen – die angenehm hohen Seitenwände und fast 16 m² Grundfläche bieten viel Platz zum Logieren und Wohlfühlen. Die Konstruktion besticht durch Handwerkskraft. Eigene Ideen? Weitere Grundrisse sind auf Anfrage möglich.

10 Joda®- Qualitätsmerkmale:

- ★ Modernste CNC-gesteuerte Fertigung
- ★ Winddichte Spezial-Chalet-Fräsung jeder Bohle
- ★ Endbohlen extra an die Dachneigung angepasst
- ★ Dachpfetten umfälscht für perfekte Dichtigkeit
- ★ Feinjähriges nordisches Holz
- ★ Seitenwandhöhe mindestens 2,13 m
- ★ Speziell abgedeckte Systemwindsicherung
- ★ Echtholzfenster
- ★ Detaillierte Konstruktionszeichnungen in 3-D
- ★ Praktische Montageanleitung mit Pflegehinweis

	Art.-Nr.	Preis in €
BB 45 mm	398 x 398 cm	
Fichte Natur	89400009	5.259,99



Farben?
Ab Seite 232



nach Maß?
Ab Seite 128



Lieferumfang?
Ab Seite 147

NEU
Bei BB 45 mm ist
eine Isolierverglasung möglich!
Infos ab Seite 182

Weitere technische Daten

- Seitenwandhöhe: 2.147 mm
- Dachneigung: 19°
- Fußboden: 18 mm starke Kombischalung, allseitig gehobelt und einseitig gefast, auf kesseldruckimprägnierter Unterkonstruktion
- Dach: Massivholzdach 18 mm starke Kombischalung, allseitig gehobelt und einseitig gefast-
- Eindeckung: 1x Lage Bitumendachpappe zur Ersteindeckung
- Tür: 1x Doppeltür, Einbaumaß ca. 160 x 190 cm incl. Schloß und Standard-Drückergarnitur
- Fenster: 1x F 31, Lodge, Einbaumaß ca. 133 x 90 cm, Dreh-Kipp
- Frontfenster: 2x, F 31, Einbaumaß ca. 56 x 190 cm FIX
- Bei BB 45 mm ist eine Isolierverglasung möglich – Infos ab Seite 182

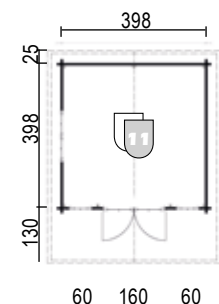

Sockelmaß: 398 x 398 cm
 Firsthöhe: 2.868 mm
 Dachfläche: 26,21 m²
 Dachneigung: 19°
 Umbauter Raum: 39,709 m³



Praktischer und solider Raum im Garten: das „Cottage“ in der Breite 308 cm, hier als Variante mit 150 cm Vordach und Sonderausstattung „Terrasse“. Bauseits farbbehandelt mit Joda®color Nordische Deckfarbe „Schwedenrot“



	Art.-Nr.	Preis in €	Art.-Nr.	Preis in €	Art.-Nr.	Preis in €	Art.-Nr.	Preis in €
BB 28 mm								
	248 × 218 cm		248 × 248 cm		308 × 248 cm		308 × 308 cm	
Fichte Natur	88150050	2.279,99	88150060	2.409,99	88150070	2.719,99	88150080	3.019,99
	Art.-Nr.	Preis in €	Art.-Nr.	Preis in €	Art.-Nr.	Preis in €	Art.-Nr.	Preis in €
BB 45 mm								
	248 × 218 cm		248 × 248 cm		308 × 248 cm		308 × 308 cm	
Fichte Natur	88150052	2.669,99	88150062	2.829,99	88150072	3.199,99	88150082	3.549,99



Weitere technische Daten

- **Seitenwandhöhe:** 2.147 mm
- **Dachneigung:** 19°
- **Fußboden:** 18 mm starke Kombischalung, allseitig gehobelt und einseitig gefast, auf kesseldruckimprägnierter Unterkonstruktion
- **Dach:** Massivholzdach 18 mm starke Kombischalung, allseitig gehobelt und einseitig gefast
- **Eindeckung:** 1x Lage Bitumendachpappe zur Ersteindeckung
- **Tür:** 1x T 11-4, Einbaumaß ca. 90 x 190 cm incl. Schloß und Standard-Drückergarnitur
- **Fenster:** 1x F 11, Einbaumaß ca. 69 x 90 cm
- **Bei BB 45 mm ist eine Isolierverglasung möglich – Infos ab Seite 182**

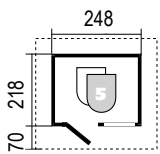

Sockelmaß: 248 x 218 cm
 Vordach: 70 cm
 Firsthöhe: 2.610 mm
 Dachfläche: 9,89 m²
 Umbauter Raum: 12,855 m³

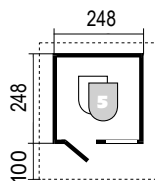

Sockelmaß: 248 x 248 cm
 Vordach: 100 cm
 Firsthöhe: 2.610 mm
 Dachfläche: 11,78 m²
 Umbauter Raum: 14,624 m³

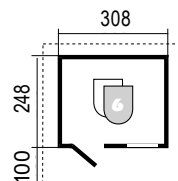

Sockelmaß: 308 x 248 cm
 Vordach: 100 cm
 Firsthöhe: 2.713 mm
 Dachfläche: 14,40 m²
 Umbauter Raum: 18,556 m³

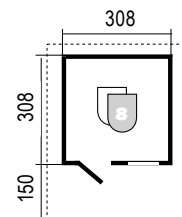

Sockelmaß: 308 x 308 cm
 Vordach: 150 cm
 Firsthöhe: 2.713 mm
 Dachfläche: 18,25 m²
 Umbauter Raum: 23,046 m³

COTTAGE

natürlich und massiv

Klassische Proportionen? Cottage besticht durch Details. Sprossenfenster – besonders belastbar, winddicht gefräste Eckverbindungen und das massive Holz mit den Vorzügen einer langsam gewachsenen nordischen Fichte.

Die Joda®Gartenhäuser erhalten Sie traditionell mit naturbelassener Oberfläche als komplettes „DIY“-Bausatzpaket.



Farben?
Ab Seite 232



nach Maß?
Ab Seite 128



Lieferumfang?
Ab Seite 147



10 Joda®-Qualitätsmerkmale:

- ★ Modernste CNC-gesteuerte Fertigung
- ★ Winddichte Spezial-Chalet-Fräsung jeder Bohle
- ★ Endbohlen extra an die Dachneigung angepasst
- ★ Dachpfetten umfäلت für perfekte Dichtigkeit
- ★ Feinjähriges nordisches Holz
- ★ Seitenwandhöhe mindestens 2,13 m
- ★ Speziell abgedeckte Systemwindsicherung
- ★ Echtglasfenster
- ★ Detaillierte Konstruktionszeichnungen in 3-D
- ★ Praktische Montageanleitung mit Pflegehinweis

„Cottage“ hat Raum für Hobby und Gemütlichkeit (Abb. mit 70 cm tiefen Vordach)



EXTRA

Wie wäre es mit Dachschindeln in Rot, Grün, Anthrazit oder Braun?
Die pro Dach benötigte Paketzahl erkennen Sie an diesem

Symbol:



Preise siehe Seite 184

Rechteck
Grün

Trapez
Braun

Biber-
schwanz
Rot

Rechteck
Anthrazit



„Landhaus“ – bauseits farbbehandelt mit Joda®color Nordische Deckfarbe „Grau“ – mit 100 cm tiefem Vordach

NEU
Bei BB 45 mm ist
eine Isolierver-
glasung möglich!
Infos ab Seite 182



	Art.-Nr.	Preis in €	Art.-Nr.	Preis in €	Art.-Nr.	Preis in €
BB 28 mm						
Fichte Natur	88210010	3.079,99	88210020	3.429,99	88210030	3.669,99
	Art.-Nr.	Preis in €	Art.-Nr.	Preis in €	Art.-Nr.	Preis in €
BB 45 mm						
Fichte Natur	88210012	3.599,99	88210040	3.999,99	88210050	4.289,99

Weitere technische Daten

- **Seitenwandhöhe:** 2.147 mm - **Dachneigung:** 19°
- **Fußboden:** 18 mm starke Kombischalung, allseitig gehobelt und einseitig gefast, auf kesseldruckimprägnierter Unterkonstruktion
- **Dach:** Massivholzdach 18 mm starke Kombischalung, allseitig gehobelt und einseitig gefast
- **Eindeckung:** 1x Lage Bitumendachpappe zur Ersteindeckung
- **Tür:** 1x T 11-4, Einbaumaß ca. 90 x 190 cm incl. Schloß und Standard-Drückergarnitur
- **Fenster:** 2x F 11, Einbaumaß ca. 69 x 90 cm
- **Bei BB 45 mm ist eine Isolierverglasung möglich – Infos ab Seite 182**

Andere Größen und Ausführungen auf Anfrage möglich!

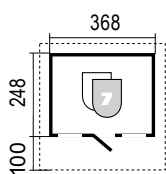

Sockelmaß: 368 x 248 cm
Vordach: 100 cm
Firsthöhe: 2.816 mm
Dachfläche: 16,49 m²
Umbauter Raum: 22,643 m³

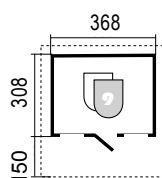

Sockelmaß: 368 x 308 cm
Vordach: 150 cm
Firsthöhe: 2.816 mm
Dachfläche: 21,35 m²
Umbauter Raum: 28,121 m³

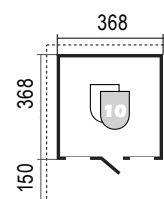

Sockelmaß: 368 x 368 cm
Vordach: 150 cm
Firsthöhe: 2.816 mm
Dachfläche: 26,40 m²
Umbauter Raum: 33,599 m³

LANDHAUS

das Sommerquartier

Mit stilvoller Eleganz präsentiert sich das „Landhaus“ als gemütliches Sommer- und Gartenquartier. Sprossenfenster für viel Licht, fein gefaste Dachbretter oder solider, warmer Holzfußboden, stehen für eine Fertigung in handwerklicher Tradition. Das großzügige Haus setzt im Garten – besonders in der Variante mit tiefem Vordach – Akzente und beweist: Was schön ist, kann auch praktisch sein.



Farben?
Ab Seite 232



nach Maß?
Ab Seite 128



Lieferumfang?
Ab Seite 147



10 Joda®-Qualitätsmerkmale:

- ★ Modernste CNC-gesteuerte Fertigung
- ★ Winddichte Spezial-Chalet-Fräsung jeder Bohle
- ★ Endbohlen extra an die Dachneigung angepasst
- ★ Dachpfetten umfäلت für perfekte Dichtigkeit
- ★ Feinjähriges nordisches Holz
- ★ Seitenwandhöhe mindestens 2,13 m
- ★ Speziell abgedeckte Systemwindsicherung
- ★ Echtglasfenster
- ★ Detaillierte Konstruktionszeichnungen in 3-D
- ★ Praktische Montageanleitung mit Pflegehinweis

„Landhaus“ individuell ausgestattet mit „Holz-Terrasse“ und 150 cm Vordach



EXTRA

Klappen Sie den Sommer auf! Schöne Ausstattungsidee für Ihr Landhaus: traditionell anmutende Fensterläden. Sie schmücken und sind zugleich funktional: Von innen geschlossen verwehren sie unerwünschte Einblicke. Die handwerklichen Kassettenkonstruktionen aus nordischer Fichte erhalten Sie passend zu allen Fenstern. Mehr Infos siehe Seite 182.



„Villa“ – bauseits farbbehandelt – mit Vordach 100 cm

NEU
Bei BB 45 mm ist
eine Isolierver-
glasung möglich!
Infos ab Seite 182



	Art.-Nr.	Preis in €	Art.-Nr.	Preis in €	Art.-Nr.	Preis in €	Art.-Nr.	Preis in €
BB 28 mm		368 x 248 cm		368 x 308 cm		368 x 368 cm		398 x 398 cm
Fichte Natur	88190010	3.039,99	88190020	3.389,99	88190030	3.639,99	88190060	4.429,99

	Art.-Nr.	Preis in €	Art.-Nr.	Preis in €	Art.-Nr.	Preis in €	Art.-Nr.	Preis in €
BB 45 mm		368 x 248 cm		368 x 308 cm		368 x 368 cm		398 x 398 cm
Fichte Natur	88190012	3.559,99	88190040	3.969,99	88190050	4.249,99	88190062	5.099,99

Weitere technische Daten

- **Seitenwandhöhe:** 2.147 mm
- **Dachneigung:** 19°
- **Fußboden:** 18 mm starke Kombischalung, allseitig gehobelt und einseitig gefast, auf kesseldruckimprägnierter Unterkonstruktion
- **Dach:** Massivholzdach 18 mm starke Kombischalung, allseitig gehobelt und einseitig gefast
- **Eindeckung:** 1x Lage Bitumendachpappe zur Ersteindeckung
- **Tür:** 1x T 11-4, Einbaumaß ca. 90 x 190 cm incl. Schloß und Standard-Drückergarnitur
- **Fenster:** 1x F 31, Einbaumaß ca. 133 x 90 cm
- **Bei BB 45 mm ist eine Isolierverglasung möglich – Infos ab Seite 182**

Andere Größen und Ausführungen auf Nachfrage möglich!

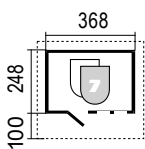

Sockelmaß: 368 x 248 cm
Vordach: 100 cm
Firsthöhe: 2.816 mm
Dachfläche: 16,49 m²
Umbauter Raum: 22,643 m³

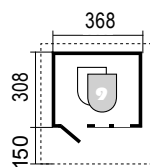

Sockelmaß: 368 x 308 cm
Vordach: 150 cm
Firsthöhe: 2.816 mm
Dachfläche: 21,35 m²
Umbauter Raum: 28,121 m³

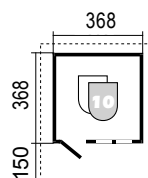

Sockelmaß: 368 x 368 cm
Vordach: 150 cm
Firsthöhe: 2.816 mm
Dachfläche: 24,00 m²
Umbauter Raum: 33,599 m³

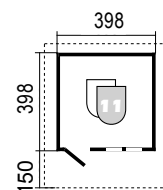

Sockelmaß: 398 x 398 cm
Vordach: 150 cm
Firsthöhe: 2.868 mm
Dachfläche: 27,15 m²
Umbauter Raum: 39,709 m³

VILLA

Ankommen & Wohlfühlen

Solide aus nordischer Fichte gebaut, traditionell geformt: Mit seiner breiten Fensterfläche bietet „Villa“ einen hellen Zusatzraum. Angenehm: Das vom massiven Holz geprägte Raumklima entspannt, Wände „strahlen“ Wärme aus, beweisen ganz besonderen Naturcharme. Diese Häuser gibt es in diversen Größen und Ausstattungen. Wie sieht Ihre „Villa“ aus?



Farben?
Ab Seite 232



nach Maß?
Ab Seite 128



Lieferumfang?
Ab Seite 147



10 Joda®-Qualitätsmerkmale:

- ★ Modernste CNC-gesteuerte Fertigung
- ★ Winddichte Spezial-Chalet-Fräsung jeder Bohle
- ★ Endbohlen extra an die Dachneigung angepasst
- ★ Dachpfetten umfäلت für perfekte Dichtigkeit
- ★ Feinjähriges nordisches Holz
- ★ Seitenwandhöhe mindestens 2,13 m
- ★ Speziell abgedeckte Systemwindsicherung
- ★ Echtglasfenster
- ★ Detaillierte Konstruktionszeichnungen in 3-D
- ★ Praktische Montageanleitung mit Pflegehinweis

Gelungenes Gestaltungsbeispiel: „Villa“ (368 cm breit, baus. farbbehandelt) mit 150 cm Vordach. Sonderausstattung Terrasse



IHR WUNSCHHAUS

Formate und Ausstattung der „DIY“-Bausatzpakete werden auf Wunsch an Ihren Garten angepasst. Noch schöner als Sondervariante mit großer Terrasse, Tür „T11-6“ und Vordach (Abb. li.) oder mit rückwärtigem Zusatzraum, und kleinem Vordach (Abb. re).





„Chalet“ mit 150 cm tiefem Vordach, Sonderausstattung Terrasse (Preise ab Seite 181)

NEU
Bei BB 45 mm ist
eine Isolierver-
glasung möglich!
Infos ab Seite 182



	Art.-Nr.	Preis in €	Art.-Nr.	Preis in €	Art.-Nr.	Preis in €	Art.-Nr.	Preis in €
BB 28 mm			308 × 218 cm		308 × 248 cm		308 × 308 cm	
Fichte Natur	88170010	2.569,99	88170020	2.739,99	88170030	3.039,99	88170040	3.289,99
	Art.-Nr.	Preis in €	Art.-Nr.	Preis in €	Art.-Nr.	Preis in €	Art.-Nr.	Preis in €
BB 45 mm			308 × 218 cm		308 × 248 cm		308 × 308 cm	
Fichte Natur	88170012	2.999,99	88170022	3.199,99	88170050	3.559,99	88170060	3.839,99



bauseits farbbehandelt

Weitere technische Daten

- **Seitenwandhöhe:** 2.147 mm
- **Dachneigung:** 19°
- **Fußboden:** 18 mm starke Kombischalung, allseitig gehobelt und einseitig gefast, auf kesseldruckimprägnierter Unterkonstruktion
- **Dach:** Massivholzdach 18 mm starke Kombischalung, allseitig gehobelt und einseitig gefast
- **Eindeckung:** 1x Lage Bitumendachpappe zur Ersteindeckung
- **Tür:** 1x T 21-4, Einbaumaß ca. 180 x 190 cm incl. Schloß und Standard-Drückergarnitur
- **Bei BB 45 mm ist eine Isolierverglasung möglich – Infos ab Seite 182**

Andere Größen und Ausführungen auf Nachfrage möglich!

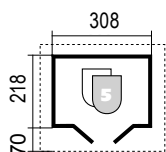

Sockelmaß: 308 x 218 cm
Vordach: 70 cm
Firsthöhe: 2.713 mm
Dachfläche: 11,89 m²
Umbauter Raum: 16,312 m³

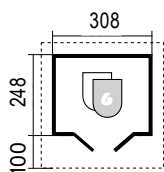

Sockelmaß: 308 x 248 cm
Vordach: 100 cm
Firsthöhe: 2.713 mm
Dachfläche: 14,40 m²
Umbauter Raum: 18,556 m³

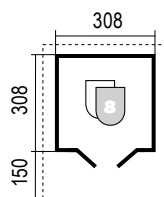

Sockelmaß: 308 x 308 cm
Vordach: 150 cm
Firsthöhe: 2.713 mm
Dachfläche: 18,25 m²
Umbauter Raum: 23,046 m³

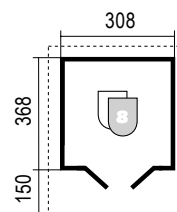

Sockelmaß: 308 x 368 cm
Vordach: 150 cm
Firsthöhe: 2.713 mm
Dachfläche: 20,52 m²
Umbauter Raum: 28,121 m³

CHALET

mein Lieblingsplatz

Wo immer Sie dieses kleine aber feine „Chalet“ platzieren, es wird so aussehen, als sei es nur für diesen Ort gemacht. Die zweiflügelige Tür verbindet das Innen und Außen miteinander und vermittelt – dank 180 cm Breite – Offenheit. Damit „Chalet“ zur Umgebung passt, stehen neben den Standardgrößen auch Sonderformate und viele weitere Zubehördeeen wie Holzterrassen oder extra Fenster zur Verfügung.



Farben?
Ab Seite 232



nach Maß?
Ab Seite 128



Lieferumfang?
Ab Seite 147



„Chalet“ – als Gestaltungsbeispiel mit 150 cm Vordach, Schindeleindeckung, Terrasse, Glas-Doppeltür und seitlichem Fenster

10 Joda®- Qualitätsmerkmale:

- ★ Modernste CNC-gesteuerte Fertigung
- ★ Winddichte Spezial-Chalet-Fräsung jeder Bohle
- ★ Endbohlen extra an die Dachneigung angepasst
- ★ Dachpfetten umfäلت für perfekte Dichtigkeit
- ★ Feinjähriges nordisches Holz
- ★ Seitenwandhöhe mindestens 2,13 m
- ★ Speziell abgedeckte Systemwindsicherung
- ★ Echtglasfenster
- ★ Detaillierte Konstruktionszeichnungen in 3-D
- ★ Praktische Montageanleitung mit Pflegehinweis



Sondermodell

IHR WUNSCHHAUS

Sonderausstattung:
Mit zwei seitlichen Anbauten, bauseits gestrichen.

Mehr Ideen finden Sie ab Seite 128.





„398 x 218“ mit 70 cm tiefem Vordach (Tür DIN rechts, auf Anfrage)

NEU
Bei BB 45 mm ist
eine Isolierver-
glasung möglich!
Infos ab Seite 182



	Art.-Nr.	Preis in €	Art.-Nr.	Preis in €	Art.-Nr.	Preis in €	Art.-Nr.	Preis in €
BB 28 mm	398 x 218 cm DT*		398 x 248 cm DT*		398 x 308 cm DT*		398 x 368 cm DT*	
Fichte Natur	89211066	3.529,99	89211067	3.719,99	89211068	4.139,99	89211069	4.449,99
	Art.-Nr.	Preis in €	Art.-Nr.	Preis in €	Art.-Nr.	Preis in €	Art.-Nr.	Preis in €
BB 45 mm	398 x 218 cm DT*		398 x 248 cm DT*		398 x 308 cm DT*		398 x 368 cm DT*	
Fichte Natur	89211070	4.109,99	89211071	4.349,99	89211072	4.839,99	89211073	5.199,99

*DT T21 Doppeltür als Eingangstür.

Weitere technische Daten

- **Seitenwandhöhe:** 2.147 mm
- **Dachneigung:** 19°
- **Fußboden:** 18 mm starke Kombischalung, allseitig gehobelt und einseitig gefast, auf kesseldruckimprägnierter Unterkonstruktion
- **Dach:** Massivholzdach 18 mm starke Kombischalung, allseitig gehobelt und einseitig gefast
- **Eindeckung:** 1x Lage Bitumendachpappe zur Ersteindeckung
- **Eingangstür:** 1x T 21-4, Einbaumaß ca. 180 x 190 cm incl. Schloß und Standard-Drücker-garnitur
- **Geräteraumtür:** 1x Doppelflügel-Schubentür, ca. 150 x 180 cm, „Z“ Türflügelrahmen, Kastenschloß
- **Bei BB 45 mm ist eine Isolierverglasung möglich – Infos ab Seite 182**

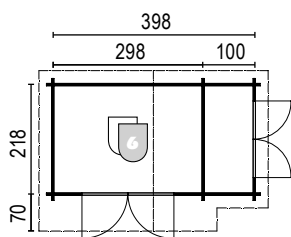

Sockelmaß: 398 x 218 cm
Vordach: 70 cm
Firsthöhe: 2.870 mm
Dachfläche: 14,33 m²
Umbauter Raum: 21,95 m³

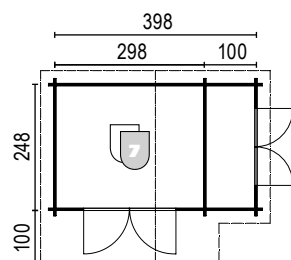

Sockelmaß: 398 x 248 cm
Vordach: 100 cm
Firsthöhe: 2.870 mm
Dachfläche: 16,85 m²
Umbauter Raum: 24,97 m³

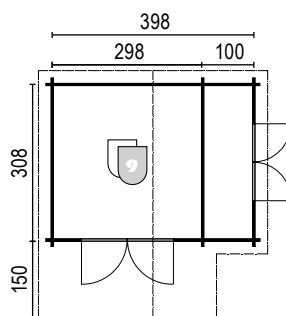

Sockelmaß: 398 x 308 cm
Vordach: 150 cm
Firsthöhe: 2.870 mm
Dachfläche: 21,56 m²
Umbauter Raum: 31,01 m³

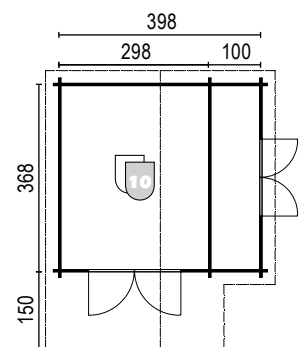

Sockelmaß: 398 x 368 cm
Vordach: 150 cm
Firsthöhe: 2.870 mm
Dachfläche: 24,36 m²
Umbauter Raum: 37,05 m³

CHALET PLUS

moderne Lebensart

Traditionell ist lediglich das Material: Blockbohlenbauweise mit 4-fach Fräsung der Ecküberkämmung. Mit dem „Chalet Plus“ hat Joda® einen Gartenhaus-Klassiker für heutige Ansprüche in grüner Umgebung handwerklich nordisch klar optimiert.

Was dieses gelungene Original unverkennbar macht, ist der 100 cm integrierte Anbauschuppen, in dem man genügend Platz für Dies und Das findet.



Farben?
Ab Seite 232



nach Maß?
Ab Seite 128



Lieferumfang?
Ab Seite 147



„Chalet Plus 398 x 368“ mit 150 cm tiefem Vordach, bauseits farbbehandelt

10 Joda®-Qualitätsmerkmale:

- ★ Modernste CNC-gesteuerte Fertigung
- ★ Winddichte Spezial-Chalet-Fräsung jeder Bohle
- ★ Endbohlen extra an die Dachneigung angepasst
- ★ Dachpfetten umfäلت für perfekte Dichtigkeit
- ★ Feinjähriges nordisches Holz
- ★ Seitenwandhöhe mindestens 2,13 m
- ★ Speziell abgedeckte Systemwindsicherung
- ★ Echtglasfenster
- ★ Detaillierte Konstruktionszeichnungen in 3-D
- ★ Praktische Montageanleitung mit Pflegehinweis



EXTRA

- Zusätzliche Längstrennwand zur Abtrennung eines Geräteraumes mit 100 cm Breite
- Spiegelverkehrte Montage möglich
- Windsicherungssystem an den Wandecken
- Beschläge, Befestigungsmittel und Montageanleitung



Repräsentatives „Casa“ Gartenhaus - hier optional mit Terrasse gestaltet



	Art.-Nr.	Preis in €	Art.-Nr.	Preis in €	Art.-Nr.	Preis in €	Art.-Nr.	Preis in €
BB 28 mm								
		368 × 248 cm		368 × 308 cm		368 × 368 cm		398 × 398 cm
Fichte Natur	88230010	3.099,99	88230020	3.449,99	88230030	3.699,99	88230060	4.489,99
	Art.-Nr.	Preis in €	Art.-Nr.	Preis in €	Art.-Nr.	Preis in €	Art.-Nr.	Preis in €
BB 45 mm								
		368 × 248 cm		368 × 308 cm		368 × 368 cm		398 × 398 cm
Fichte Natur	88230012	3.599,99	88230040	3.999,99	88230050	4.299,99	88230062	5.139,99

Weitere technische Daten

- **Seitenwandhöhe:** 2.147 mm
- **Dachneigung:** 19°
- **Fußboden:** 18 mm starke Kombischalung, allseitig gehobelt und einseitig gefast, auf kesseldruckimprägnierter Unterkonstruktion
- **Dach:** Massivholzdach 18 mm starke Kombischalung, allseitig gehobelt und einseitig gefast
- **Eindeckung:** 1x Lage Bitumendachpappe zur Ersteindeckung
- **Tür:** 1x T 21-4, Einbaumaß ca. 180 x 190 cm incl. Schloß und Standard-Drückergarnitur
- **Fenster:** 1x F 11, Einbaumaß ca. 69 x 90 cm
- **Bei BB 45 mm ist eine Isolierverglasung möglich – Infos ab Seite 182**

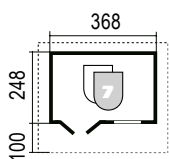

Sockelmaß: 368 x 248 cm
 Vordach: 100 cm
 Firsthöhe: 2.816 mm
 Dachfläche: 16,49 m²
 Umbauter Raum: 22,643 m³

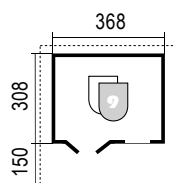

Sockelmaß: 368 x 308 cm
 Vordach: 150 cm
 Firsthöhe: 2.816 mm
 Dachfläche: 21,35 m²
 Umbauter Raum: 28,121 m³

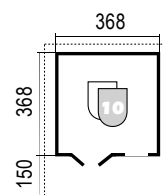

Sockelmaß: 368 x 368 cm
 Vordach: 150 cm
 Firsthöhe: 2.816 mm
 Dachfläche: 24,00 m²
 Umbauter Raum: 33,599 m³

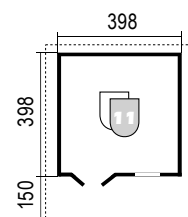

Sockelmaß: 398 x 398 cm
 Vordach: 150 cm
 Firsthöhe: 2.816 mm
 Dachfläche: 27,15 m²
 Umbauter Raum: 39,709 m³

CASA

Logenplatz an der Sonne

Mit „Casa“ entscheiden Sie sich für ein Blockbohlenhaus, das längst zum Klassiker avanciert ist. Großzügig und hell ist es als extra Sommer-Wohnzimmer sehr beliebt. Soll Ihr Haus auch bis spät ins Jahr genutzt werden, empfiehlt Joda® die 45 mm starken Varianten. Mehr über die Möglichkeiten – z.B. praktische Extra-Ausstattung – zeigt Ihnen direkt der Joda® Fachberater.



Farben?
Ab Seite 232



nach Maß?
Ab Seite 128



Lieferumfang?
Ab Seite 147



10 Joda®- Qualitätsmerkmale:

- ★ Modernste CNC-gesteuerte Fertigung
- ★ Winddichte Spezial-Chalet-Fräsung jeder Bohle
- ★ Endbohlen extra an die Dachneigung angepasst
- ★ Dachpfetten umfäلت für perfekte Dichtigkeit
- ★ Feinjähriges nordisches Holz
- ★ Seitenwandhöhe mindestens 2,13 m
- ★ Speziell abgedeckte Systemwindsicherung
- ★ Echtglasfenster
- ★ Detaillierte Konstruktionszeichnungen in 3-D
- ★ Praktische Montageanleitung mit Pflegehinweis

„Casa“ – bauseits farbbehandelt – mit 150 cm Vordach und Fensterläden (Zusatzoption) ausgestattet



IHR WUNSCHHAUS

Ein nach Maß erweitertes „Casa“: Sondermodell („links“) mit individuell gestaltetem Giebel (Holz bauseits farbbehandelt), („rechts“) mit Schleppdach (Option „vorbereitet für Ziegeldach“) und Doppeltür „T21-6“.

Mehr Ideen finden Sie ab Seite 128.



NEU
Bei BB 45 mm ist
eine Isolierver-
glasung möglich!
Infos ab Seite 182



- 10 Joda®-Qualitätsmerkmale:**
- ★ Modernste CNC-gesteuerte Fertigung
 - ★ Winddichte Spezial-Chalet-Fräsung jeder Bohle
 - ★ Endbohlen extra an die Dachneigung angepasst
 - ★ Dachpfetten umfäلت für perfekte Dichtigkeit
 - ★ Feinjähriges nordisches Holz
 - ★ Seitenwandhöhe mindestens 2,13 m
 - ★ Speziell abgedeckte Systemwindsicherung
 - ★ Echtglasfenster
 - ★ Detaillierte Konstruktionszeichnungen in 3-D
 - ★ Praktische Montageanleitung mit Pflegehinweis

Dieses „Ranch“ Haus bietet mit einer Grundfläche von ca. 16 m² viel geschützten Platz

RANCH das Partyhaus



Farben?
Ab Seite 232



nach Maß?
Ab Seite 128



Lieferumfang?
Ab Seite 147

Das „Ranch“ Haus wirkt wie ein kleiner Landsitz. Ideal für die gemütliche Feier oder wenn Sie sich einmal ungestört zurückziehen wollen. Für die zusätzliche Stellfläche oder als sogenannte „Pantry“ hat das Haus einen angebauten Raum. Ein großzügiges Innenleben: Das „Ranch“ Haus überzeugt mit wahrer Raumhöhe, einem 165 cm langen Massivholz Tresen und der Firsthöhe von 269 cm. Weitere Details verrät Ihnen gern Ihr Joda®Fachhändler.

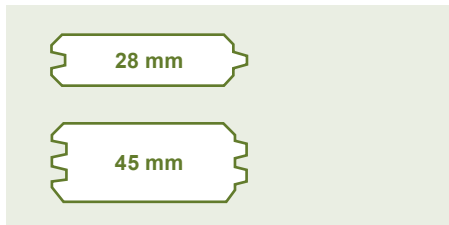

	Art.-Nr.	Preis in €	Art.-Nr.	Preis in €
470 x 550 cm	BB 28 mm		BB 45 mm	
Fichte Natur	88231010	4.789,99	88231020	5.449,99

Weitere technische Daten

- **Seitenwandhöhe:** 2.260 mm - **Dachneigung:** 12°
- **Fußboden:** 18 mm starke Kombischalung, allseitig gehobelt und einseitig gefast, auf kesseldruckimprägnierter Unterkonstruktion
- **Dach:** Massivholzdach 18 mm starke Kombischalung, allseitig gehobelt und einseitig gefast-
- **Eindeckung:** 1x Lage Bitumendachpappe zur Ersteindeckung
- **Tür:** 1x T 21-4, Einbaumaß ca. 180 x 190 cm incl. Schloß und Standard-Drückergarnitur
- **Fenster:** 1x F 31, Einbaumaß ca. 133 x 90 cm, 2x F 11, Einbaumaß ca. 69 x 90 cm
- Vordachpfosten auf Pfostenträgern
- **Bei BB 45 mm ist eine Isolierverglasung möglich – Infos ab Seite 182**

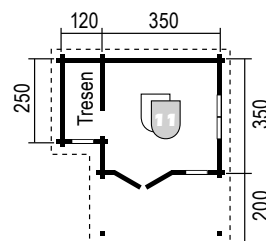

Sockelmaß: 470 x 550 cm
Firsthöhe: 2.687 mm
Dachfläche: 27,20 m²
Umbauter Raum: 52,851 m³



„Ranch“ – Beispiel Innenausstattung



Viel Platz zum „Verbannen“ der Gartengeräte - der „Anbauschuppen“ mit Pultdach

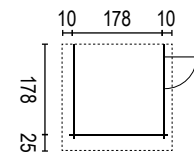

Sockelmaß: 178 x 178 cm
 Gesamthöhe: 2.450 mm
 Traufhöhe: 1.970 mm
 Dachfläche: 4,49 m²
 Dachneigung: 10,1°
 Umbauter Raum: 7,209 m³

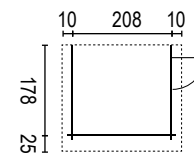

Sockelmaß: 178 x 208 cm
 Gesamthöhe: 2.450 mm
 Traufhöhe: 1.970 mm
 Dachfläche: 5,11 m²
 Dachneigung: 10,1°
 Umbauter Raum: 8,424 m³

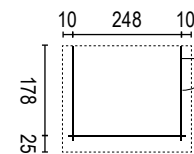

Sockelmaß: 178 x 248 cm
 Gesamthöhe: 2.450 mm
 Traufhöhe: 1.970 mm
 Dachfläche: 5,93 m²
 Dachneigung: 10,1°
 Umbauter Raum: 10,044 m³

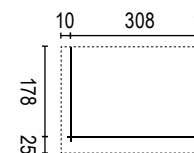

Sockelmaß: 178 x 308 cm
 Gesamthöhe: 2.450 mm
 Traufhöhe: 1.970 mm
 Dachfläche: 7,17 m²
 Dachneigung: 10,1°
 Umbauter Raum: 12,474 m³

ANBAUSCHUPPEN

Der „Extra-Platz“



Multifunktional! Dieser anlehnungsbedürftige Bausatz in klassischer Blockbohlenbauweise löst am Haus und im Garten so manches Platzproblem. Ein extra Stauraum im wahrsten Sinne des Wortes erweitert vorhandenen Raum praktisch und sinnvoll - ideal zum schnellen Verstauen von Fahrrädern, Gartengerätschaften und Werkzeugen. Besteht aus 3 Wänden, vorhandene Wand mit 2,45 m Höhe ist Voraussetzung.

	Art.-Nr.	Preis in €	Art.-Nr.	Preis in €	Art.-Nr.	Preis in €	Art.-Nr.	Preis in €
28 mm								
	178 x 178 cm		178 x 208 cm		178 x 248 cm		178 x 308 cm	
Fichte Natur	88300050	1.489,99	88300100	1.549,99	88300150	1.639,99	88300160	1.789,99

	Art.-Nr.	Preis in €	Art.-Nr.	Preis in €	Art.-Nr.	Preis in €	Art.-Nr.	Preis in €
45 mm								
	178 x 178 cm		178 x 208 cm		178 x 248 cm		178 x 308 cm	
Fichte Natur	88300300	1.689,99	88300350	1.759,99	88300400	1.859,99	88300450	1.999,99

Weitere technische Daten

- **Seitenwandhöhe:** ca. 2.030 mm
- **Fußboden:** 18 mm starke Kombischalung, allseitig gehobelt und einseitig gefast, auf kesseldruckimprägnierter Unterkonstruktion
- **Dach:** Massivholzdach 18 mm starke Kombischalung, allseitig gehobelt und einseitig gefast, Eindeckung mit Bitumschindeln nicht möglich /Pultdach
- **Eindeckung:** 1x Lage Bitumendachpappe zur Ersteindeckung
- **Tür:** 1x Typ ECO-3, Einbaumaß ca. 90 x 180 cm incl. Schloß und Standard-Drückergarnitur, keine Isolierverglasung
- **Anschluss:** Blockwände über U-Profil, Dach über vorgebohrte Anschlussbohle



Anbauschuppen - Gestaltungsbeispiel (bauseits farbbehandelt)



„Breda“ steht mit dem Tonnendach (optional mit Bitumenschindeln) für absolut stilbewußtes „urban gardening“ (bauseits farbbehandelt)

BREDA

maritime Größe

**SOFORT
LIEFERBAR**

Maritime Anleihen machen „Breda“ im Gartengrün zu einem echten „Blickfang“. Das gewölbte Tonnendach – gepaart mit den kreisrunden Bullaugen in der 180 cm breiten Tür – ist stylisch schön, praktisch und öffnet den Raum. Zwei Formate, drei Wandstärken, hier beweist Design Format.

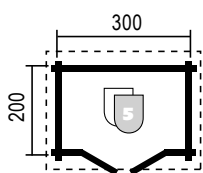

Sockelmaß: 300 x 200 cm
 Firsthöhe: 2.720 mm
 Dachfläche: 10,07 m²
 Umbauter Raum: 15,000 m³

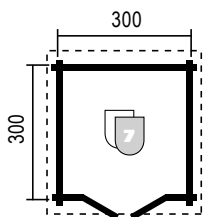

Sockelmaß: 300 x 300 cm
 Firsthöhe: 2.720 mm
 Dachfläche: 13,89 m²
 Umbauter Raum: 22,560 m³

	Art.-Nr.	Preis in €	Art.-Nr.	Preis in €
BB 28 mm	300 x 200 cm		300 x 300 cm	
Fichte Natur	88304050	2.959,99	88304052	3.389,99
	Art.-Nr.	Preis in €	Art.-Nr.	Preis in €
BB 45 mm	300 x 200 cm		300 x 300 cm	
Fichte Natur	88304051	3.349,99	88304053	3.849,99

Weitere technische Daten

- **Seitenwandhöhe:** 2.150 mm
- **Fußboden:** 18 mm starke Kombischalung, allseitig gehobelt und einseitig gefast, auf kesseldruckimprägnierter Unterkonstruktion
- **Dach:** Massivholzdach 18 mm starke Kombischalung, allseitig gehobelt und einseitig gefast-
- **Eindeckung:** 1x Lage Bitumendachpappe zur Ersteindeckung
- **Tür:** 1x Blockhaus-Doppeltür mit fixen Kunststoff-Bullaugen, Einbaumaß ca. 180 x 190 cm incl. Schloß und Standard-Drückergarnitur

28 mm

45 mm

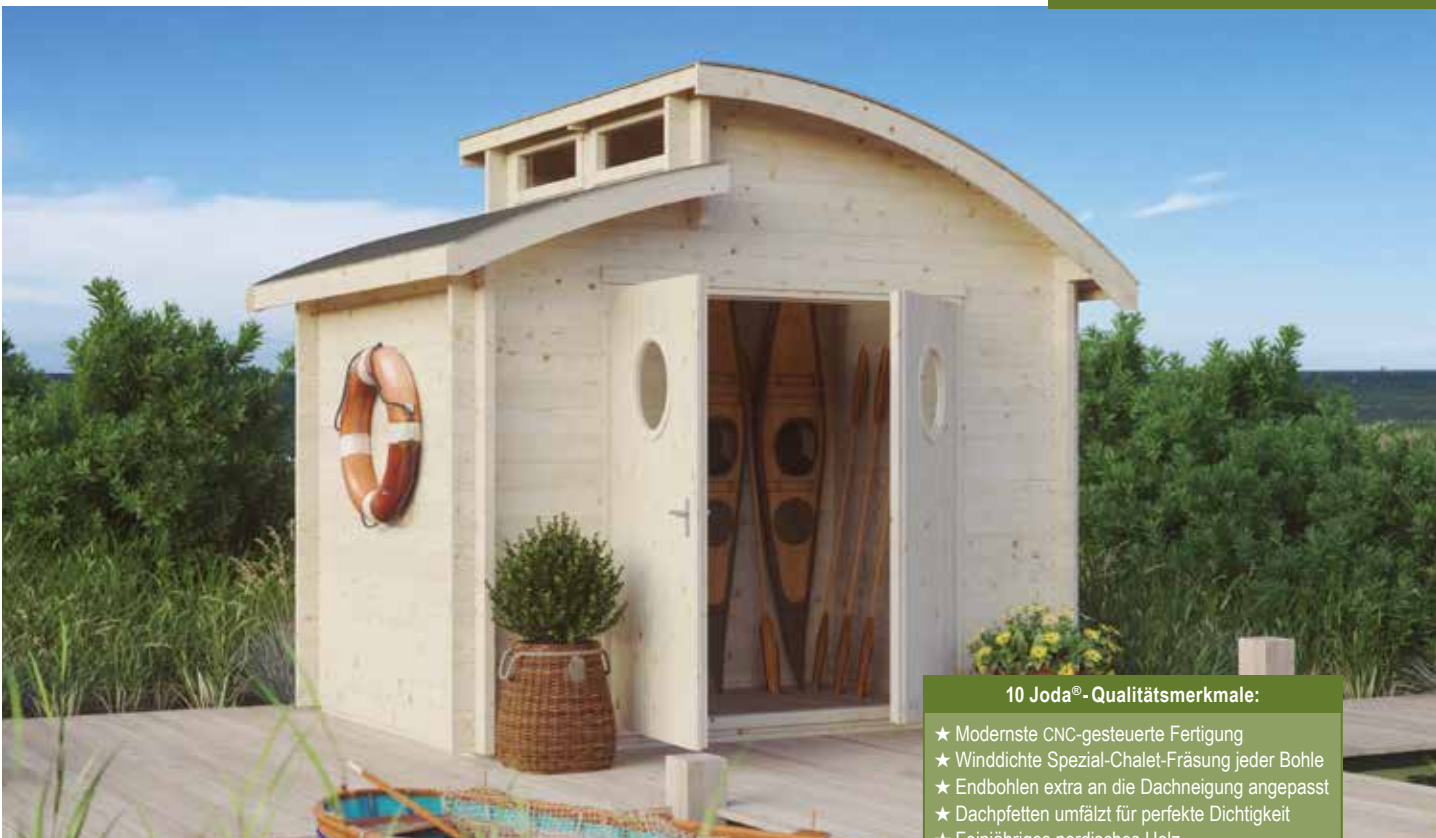

„Nautic massiv“ mit den charakteristischen Dachwölbungen und den Bullaugen in der Front, noch naturbelassen

- 10 Joda®-Qualitätsmerkmale:**
- ★ Modernste CNC-gesteuerte Fertigung
 - ★ Winddichte Spezial-Chalet-Fräsung jeder Bohle
 - ★ Endbohlen extra an die Dachneigung angepasst
 - ★ Dachpfetten umfäلت für perfekte Dichtigkeit
 - ★ Feinjähriges nordisches Holz
 - ★ Seitenwandhöhe mindestens 2,13 m
 - ★ Speziell abgedeckte Systemwindsicherung
 - ★ Echthglasfenster
 - ★ Detaillierte Konstruktionszeichnungen in 3-D
 - ★ Praktische Montageanleitung mit Pflegehinweis

NAUTIC moderner Style

**SOFORT
LIEFERBAR**

Nordisch. Klar. Massiv. Dazu freche Bullaugen unter einem extra hohen Shed-Dach – so macht das „Nautic“ frische Gartenlaune. Das Material des lichthellen und angenehm geräumigen Designhauses ist naturbelassen. Bausätze erhalten Sie auf Wunsch auch in anderen Haustiefen.

	Art.-Nr.	Preis in €	Art.-Nr.	Preis in €
BB 28 mm	300 x 200 cm		300 x 300 cm	
Fichte Natur	88250010	3.499,99	88250030	3.999,99
	Art.-Nr.	Preis in €	Art.-Nr.	Preis in €
BB 45 mm	300 x 200 cm		300 x 300 cm	
Fichte Natur	88250020	3.999,99	88250040	4.599,99
	Art.-Nr.	Preis in €	Art.-Nr.	Preis in €
Joda Schlepptdach	300 x 200 cm		300 x 300 cm	
Für Nautic Blockbohlenbauweise	88120885	299,99	88120886	339,99

 **Farben?**
Ab Seite 232

 **nach Maß?**
Ab Seite 128

 **Lieferumfang?**
Ab Seite 147

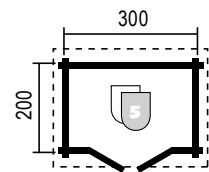

Sockelmaß: 300 x 200 cm
Firsthöhe: 2.900 mm
Dachfläche: 9,92 m²
Umbauter Raum: 15,300 m³

Weitere technische Daten

- **Seitenwandhöhe:** 2.147 mm
- **Fußboden:** 18 mm starke Kombischalung, allseitig gehobelt und einseitig gefast, auf kesseldruckimprägnierter Unterkonstruktion
- **Dach:** Massivholzdach 18 mm starke Kombischalung, allseitig gehobelt und einseitig gefast
- **Eindeckung:** 1x Lage Bitumendachpappe zur Ersteindeckung
- **Tür:** 1x Blockhaus-Doppeltür mit fixen Kunststoff--Bullaugen, Einbaumaß ca. 180 x 190 cm incl. Schloß und Standard-Drückergarnitur
- **Fenster je nach Typ:** 2 oder 3x PVC-Plexiglas-Oberlichtfenster FIX

28 mm

45 mm

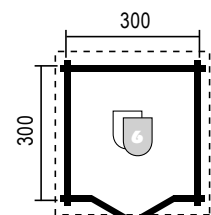

Sockelmaß: 300 x 300 cm
Firsthöhe: 2.900 mm
Dachfläche: 13,74 m²
Umbauter Raum: 22,950 m³



NEU
Bei BB 45 mm ist
eine Isolierver-
glasung möglich!
Infos ab Seite 182

Schlichte Form – modernes Holz: Bungalow im Format 248 x 248 cm mit Pulldach (Gestaltungsbeispiel – bauseits farbbehandelt)



	Art.-Nr.	Preis in €	Art.-Nr.	Preis in €	Art.-Nr.	Preis in €	-
BB 28 mm	248 x 248 cm DT		308 x 308 cm DT		368 x 368 cm DT F 1*		-
Fichte Natur	88233051	2.389,99	88233052	2.799,99	88233053	3.369,99	-

	Art.-Nr.	Preis in €	Art.-Nr.	Preis in €	Art.-Nr.	Preis in €	Art.-Nr.	Preis in €
BB 45 mm	248 x 248 cm DT		308 x 308 cm DT		368 x 368 cm DT F 1*		425 x 275 cm DT FF**	
Fichte Natur	88233057	2.779,99	88233058	3.289,99	88233059	3.939,99	88233010	3.999,99

*DT F 1 Doppeltür und 1-flg. Fenster. **DT FF Doppeltür und 2-flg. Fenster.

**SOFORT
LIEFERBAR**

Weitere technische Daten

- **Seitenwandhöhe:** vorne ca. 2.260 mm / hinten ca. 2.040 mm
- **Fußboden:** 18 mm starke Kombischalung, allseitig gehobelt und einseitig gefast, auf kesseldruckimprägnierter Unterkonstruktion
- **Dach:** Massivholzdach 18 mm starke Kombischalung, allseitig gehobelt und einseitig gefast
- **Eindeckung:** 1x Lage Bitumendachpappe zur Ersteindeckung
- **Tür:** 1x T 21-4, Einbaumaß ca. 180 x 190 cm incl. Schloß und Standard-Drückergarnitur
- **Fenster je nach Typ:** 1x F 11, Einbaumaß ca. 69 x 90 cm oder 1x F 31 ca. 133 x 90 cm
- **Bei BB 45 mm ist eine Isolierverglasung möglich – Infos ab Seite 182**

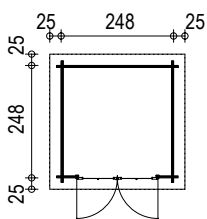

Sockelmaß: 248 x 248 cm
Gesamthöhe: 2.320 mm
Dachfläche: 8,92 m²
Dachneigung: 5,2°
Umbauter Raum: 14,15 m³

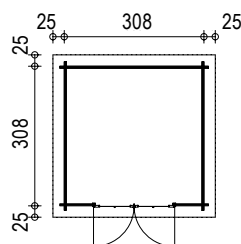

Sockelmaß: 308 x 308 cm
Gesamthöhe: 2.320 mm
Dachfläche: 12,85 m²
Dachneigung: 4,2°
Umbauter Raum: 21,82 m³

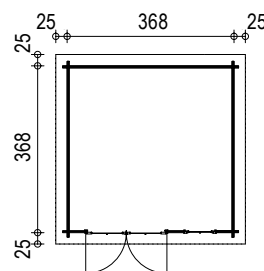

Sockelmaß: 368 x 368 cm
Gesamthöhe: 2.320 mm
Dachfläche: 15,51 m²
Dachneigung: 3,5°
Umbauter Raum: 31,14 m³

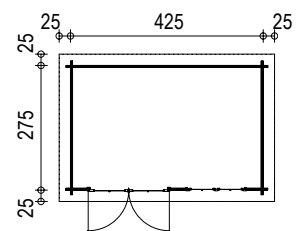

Sockelmaß: 425 x 275 cm
Gesamthöhe: 2.320 mm
Dachfläche: 15,84 m²
Dachneigung: 4,7°
Umbauter Raum: 26,88 m³

BUNGALOW

... mehr als praktisch

„Form follows function“ – das vielzitierte Motto stand beim geradlinigen „Bungalow“ unverkennbar Pate. Flexibel bietet er Raum für geschätzte Sommergäste oder geliebte Gartenhobbies. Mit feinen Sprossen und PZ-Schloß – die Qualität z. B. der Türen finden sich bis ins Detail. Ohne Frage, hinter der verglasten Doppelflügel-Tür lässt sich eine Welt jenseits des Alltages schaffen.



Farben?
Ab Seite 232



nach Maß?
Ab Seite 128



Lieferumfang?
Ab Seite 147



Lichte Architektur plus trendiges Pultdach: Der 425 cm breite moderne „Bungalow“ (hier noch naturbelassen) überzeugt mit weiter Doppeltür



248 x 248 cm (baus. farbbeh.)



308 x 308 cm (baus. farbbeh.)



368 x 368 cm (baus. farbbeh.)



425 x 275 cm (baus. farbbeh.)

EMPFEHLUNG

Zum Eindecken empfehlen wir EPDM-Folie (1,5 mm stark, Seite 92), da Dachschindeln bei dieser geringen Dachneigung nicht möglich sind. Sprechen Sie uns an, wir helfen Ihnen gern weiter.



10 Joda®- Qualitätsmerkmale:

- ★ Modernste CNC-gesteuerte Fertigung
- ★ Winddichte Spezial-Chalet-Fräsung jeder Bohle
- ★ Endbohlen extra an die Dachneigung angepasst
- ★ Dachpfetten umfäلت für perfekte Dichtigkeit
- ★ Feinjähriges nordisches Holz
- ★ Seitenwandhöhe mindestens 2,13 m
- ★ Speziell abgedeckte Systemwindsicherung
- ★ Echglasfenster
- ★ Detaillierte Konstruktionszeichnungen in 3-D
- ★ Praktische Montageanleitung mit Pflegehinweis



Moderne Form : Bungalow Plus im Format 248×248 cm + 150 cm mit 28 mm BB (bauseits farbbehandelt)

NEU
Bei BB 45 mm ist eine Isolierverglasung möglich!
Infos ab Seite 182



	Art.-Nr.	Preis in €	Art.-Nr.	Preis in €	Art.-Nr.	Preis in €
BB 28 mm	248 × 248 cm + 150 cm *		308 × 308 cm + 150 cm *		368 × 368 cm + 150 cm *	
Fichte Natur	89211060	3.249,99	89211061	3.999,99	89211062	4.399,99
	Art.-Nr.	Preis in €	Art.-Nr.	Preis in €	Art.-Nr.	Preis in €
BB 45 mm	248 × 248 cm + 150 cm *		308 × 308 cm + 150 cm *		368 × 368 cm + 150 cm *	
Fichte Natur	89211063	3.859,99	89211064	4.799,99	89211065	5.299,99

*Eingangstür T21; 180 x 190 cm. Doppeltür links; ca. 1/2 Lichtausschnitt; PZ-Schloß und Drückergarnitur.

SOFORT LIEFERBAR

Weitere technische Daten

- **Seitenwandhöhe:** vorne ca. 2.260 mm / hinten ca. 2.030 mm
- **Fußboden:** 18 mm starke Kombischalung, allseitig gehobelt und einseitig gefast, auf kesseldruckimprägnierter Unterkonstruktion (nur im Haus, Anbau ohne Fußboden)
- **Dach:** Massivholzdach 18 mm starke Kombischalung, allseitig gehobelt und einseitig gefast
- **Eindeckung:** 1x Lage Bitumendachpappe zur Ersteindeckung
- **Tür:** 1x T 21-4, Einbaumaß ca. 180 x 190 cm incl. Schloß und Standard-Drückergarnitur
- **Bei BB 45 mm ist eine Isolierverglasung möglich – Infos ab Seite 182**

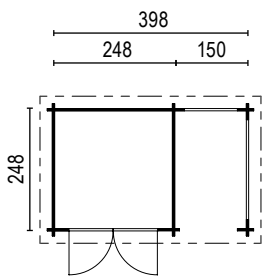

Sockelmaß: 398 x 248 cm
Höhe Pultfirst: 2.360 mm
Dachfläche: 13,41 m²
Dachneigung: 5,2°
Umbauter Raum: 21,79 m³
Grundfläche: 9,87 m²

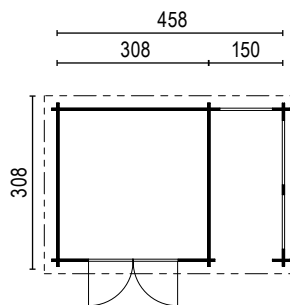

Sockelmaß: 458 x 308 cm
Höhe Pultfirst: 2.360 mm
Dachfläche: 18,23 m²
Dachneigung: 4,2°
Umbauter Raum: 31,16 m³
Grundfläche: 14,11 m²

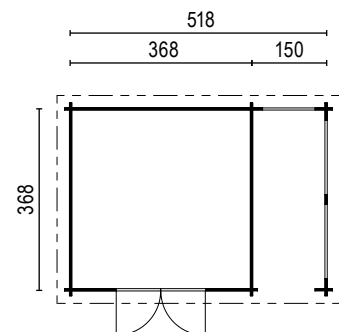

Sockelmaß: 518 x 368 cm
Höhe Pultfirst: 2.360 mm
Dachfläche: 23,79 m²
Dachneigung: 3,5°
Umbauter Raum: 42,01 m³
Grundfläche: 19,06 m²

BUNGALOW PLUS

... mehr als großzügig

Eine einladende „Insel“ um einfach mal die Seele baumeln zu lassen:

Mit einem Komplett-Anbau von ca. 150 cm, bietet der „Bungalow Plus“ viel Platz z.B. für einen Freisitz oder Kaminholzdepot oder anderes. Er fügt sich mit elegantem Design perfekt in Gärten ein. Erholen Sie sich vom Alltag, genießen Sie dieses Naturhaus.



Farben?
Ab Seite 232



nach Maß?
Ab Seite 128



Lieferumfang?
Ab Seite 147



Bungalow Plus im Format 368 × 368 cm + 150 cm mit seitlich integriertem Unterstand, mit 45 mm BB (hier noch naturbelassen)

10 Joda®-Qualitätsmerkmale:

- ★ Modernste CNC-gesteuerte Fertigung
- ★ Winddichte Spezial-Chalet-Fräsung jeder Bohle
- ★ Endbohlen extra an die Dachneigung angepasst
- ★ Dachpfetten umfäلت für perfekte Dichtigkeit
- ★ Feinjähriges nordisches Holz
- ★ Seitenwandhöhe mindestens 2,13 m
- ★ Speziell abgedeckte Systemwindsicherung
- ★ Echtglasfenster
- ★ Detaillierte Konstruktionszeichnungen in 3-D
- ★ Praktische Montageanleitung mit Pflegehinweis



EXTRA

- Seitlich integrierter Unterstand mit 150 cm Breite
- Blockbohlenbauweise mit 4-fach Fräsung der Ecküberkämmung
- Spiegelverkehrte Montage möglich
- Windsicherungssystem an den Wandecken
- Seiten- und Rückwand des Unterstandes in semitransparenter Bauweise
- Umlaufende Dach-Blendbretter
- Beschläge, Befestigungsmittel und Montageanleitung



NEU
Bei BB 45 mm ist eine Isolierverglasung möglich!
Infos ab Seite 182

Lichte Architektur plus trendiges Pultdach: Der 560 cm breite moderne „Nordby“ überzeugt mit breiter Doppeltür (bauseits farbbehandelt)

- 10 Joda®-Qualitätsmerkmale:**
- ★ Modernste CNC-gesteuerte Fertigung
 - ★ Winddichte Spezial-Chalet-Fräsung jeder Bohle
 - ★ Endbohlen extra an die Dachneigung angepasst
 - ★ Dachpfetten umfäلت für perfekte Dichtigkeit
 - ★ Feinjähriges nordisches Holz
 - ★ Seitenwandhöhe mindestens 2,13 m
 - ★ Speziell abgedeckte Systemwindsicherung
 - ★ Echtglasfenster
 - ★ Detaillierte Konstruktionszeichnungen in 3-D
 - ★ Praktische Montageanleitung mit Pflegehinweis

NORDBY

modern und praktisch

„Nordby“ – geradlinig, schlicht und multifunktional. Die über 15 m² große Grundfläche dieser Pultdach-Gartenhäuser wird von der überdachten fast quadratischen „Aktionsfläche“ geprägt. Der integrierte 240 cm breite Raum bildet mit dem Freisitz ein perfektes Doppel. Hinter der 180 cm breiten Tür wird auf kurzem Wege alles Notwendige schnell verstaut.



	Art.-Nr.	Preis in €	Art.-Nr.	Preis in €
560 x 350 cm			BB 28 mm	BB 45 mm
Fichte Natur	88304041	3.799,99	88304042	4.499,99

SOFORT LIEFERBAR

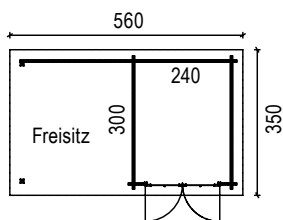

Weitere technische Daten

- **Seitenwandhöhe:** vorne ca. 2.480 mm / hinten ca. 2.140 mm
- **Fußboden:** 18 mm starke Kombischalung, allseitig gehobelt und einseitig gefast, auf kesseldruckimpregnierter Unterkonstruktion (Freisitz ohne Fußboden)
- **Dach:** Massivholzdach 18 mm starke Kombischalung, allseitig gehobelt und einseitig gefast
- **Eindeckung:** 1x Lage Bitumendachpappe zur Ersteindeckung
- **Tür:** 1x T 21-4, Einbaumaß ca. 180 x 190 cm incl. Schloß und Standard-Drückergarnitur
- Vordachpfosten auf höhenverstellbaren Pfostenträgern
- **Bei BB 45 mm ist eine Isolierverglasung möglich – Infos ab Seite 182**

Sockelm. Haus: 240 x 300 cm
Dachaußenmaß: 560 x 350 cm
Schleppdach/ Freisitz: 320 x 350 cm
Gesamthöhe: 2.610 mm
Dachfläche: 19,60 m²
Umbauter Raum: 35,960 m³





NEU
Bei BB 45 mm ist
eine Isolierver-
glasung möglich!
Infos ab Seite 182

Anspruchsvolles Quartier im Grünen: „Atelier“ zeigt sich erhaben, kombiniert Glas und Holz, wird so zur trendigen Gartenraumlösung (bauseits farbbehandelt)

ATELIER

Urlaubsflair für den eigenen Garten

Dieses Atelier wirkt wie ein lichter Solitär im Gartengrün. Die bis zu 100 cm tiefen Dachüberstände des prägnanten Pultdaches vermitteln sommerliche Leichtigkeit, das Innen mit seinen fast 16 m² schafft einen flexibel nutzbaren Platz mit Ferienstimmung - sonnig & hell. Das Dach mit der Firsthöhe von beachtlichen 300 cm beeindruckt und lässt den sonnegefluteten Raum mit offenem Dachgebälk so großzügig wie natürlich wirken. Eine einladend breite Doppeltür, ein naturbelassener Holzboden und fünf Fenster bilden die Basis für unbeschwerte Sommertage.



Farben?
Ab Seite 232



nach Maß?
Ab Seite 128



Lieferumfang?
Ab Seite 147

	Art.-Nr.	Preis in €
398 x 398 cm	BB 45 mm	
Fichte Natur	89166114	5.699,99

Weitere technische Daten

- **Seitenwandhöhe:** vorne ca. 2.426 mm / hinten ca. 2.162 mm
- **Fußboden:** 18 mm starke Kombischalung, allseitig gehobelt und einseitig gefast, auf kesseldruckimprägnierter Unterkonstruktion
- **Dach:** Massivholzdach 18 mm starke Kombischalung, allseitig gehobelt und einseitig gefast
- **Eindeckung:** 1x Lage Bitumendachpappe zur Ersteindeckung
- **Tür:** Doppeltür, Einbaumaß ca 180 x 190 cm, incl. Schloß und Standard-Drückergarnitur
- **Fenster:** 4x ca. 60 x 190 cm, fix, Echtglas, 1x Dreh-Kipp-Fenster, 188 x 50 cm (Oberlicht)
Fenster in Seitenwand können beliebig angeordnet werden (vorderes oder hinteres Drittel)
- Dachüberstand: vorne 100 cm, hinten 40 cm, Seiten je 40 cm
- **Bei BB 45 mm ist eine Isolierverglasung möglich – Infos ab Seite 182**

EMPFEHLUNG

Zum Eindecken empfehlen wir EPDM-Folie (1,5 mm stark, Seite 92), da Dachschindeln bei dieser geringen Dachneigung nicht möglich sind. Sprechen Sie uns an, wir helfen Ihnen gern weiter.

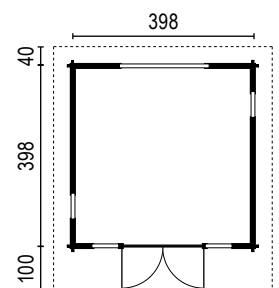

Sockelmaß: 398 x 398 cm
Gesamthöhe: 3.057 mm
Dachfläche: 25,91 m²
Dachneigung: 7°
Umbauter Raum: 38,954 m³



NEU
Bei BB 45 mm ist
eine Isolierver-
glasung möglich!
Infos ab Seite 182

Mit geschütztem Sonnenplatz zum Wohlfühlen: Das Blockbohlenhaus „Gröndal“ mit breiter Doppeltür (bauseits farbbehandelt)

GRÖNDAL

mein Platz an der Sonne

Ein entspannend helles Gartenhaus: Das „Gröndal“ sorgt mit viel Tageslicht-Einfall und seiner überdachten Terrasse unter dem Satteldach für ein behagliches Flair, überzeugt mit einer hellen und warmen Atmosphäre, lädt immer wieder zum Verweilen ein.

Dank der vielen Glasflächen – in der einladend breiten Tür und den beiden Frontfenstern – strahlt das Innere des massiven Hauses bei Sonne im natürlichen Licht. Optional lassen sich weitere Fenster platzieren. ... und auch für noch mehr Platz & Weite können Sie das Hausformat Ihren Bedürfnissen anpassen. Wie sieht Ihr „Lieblingsplatz“ aus?

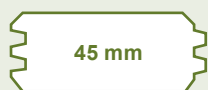

	Art.-Nr.	Preis in €
518 x 398 cm	BB 45 mm	
Fichte Natur	88305100	6.399,99

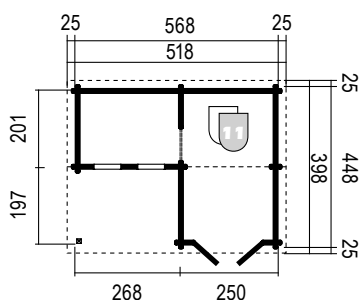

Sockelm. Haus: 518 x 398 cm
Dachaußenmaß: 568 x 448 cm
 Firsthöhe: 2.880 mm
 Dachfläche: 26,50 m²
 Umbauter Raum: 54,494 m³

Weitere technische Daten

- **Seitenwandhöhe:** 2.240 mm
- **Dachneigung:** 16°
- **Fußboden:** 18 mm starke Kombischalung, allseitig gehobelt und einseitig gefast, auf kesseldruckimprägnierter Unterkonstruktion
- **Dach:** Massivholzdach 18 mm starke Kombischalung, allseitig gehobelt und einseitig gefast
- **Eindeckung:** 1x Lage Bitumendachpappe zur Ersteindeckung
- **Tür:** 1x Ganzglas-Doppeltür, Einbaumaß ca. 180 x 190 cm incl. Schloß und Standard-Drückergarnitur
- **Fenster:** 2x F 11, Einbaumaß ca. 69 x 90 cm
- Vordachpfosten auf Pfostenträger
- **Bei BB 45 mm ist eine Isolierverglasung möglich – Infos ab Seite 182**



Das Winkelhaus „Vindby“ bietet 12m² Platz unterm 35° Satteldach. Abb. zeigt optionale Ausstattung mit Terrassen-Fußboden (optional), bauseits farbbehandelt

VINDBY

das kleine Sommerhaus

Wie aus alter Zeit präsentiert sich das „Vindby“, ein schöner Beweis, dass Solidität und nostalgische Ästhetik „Hand-in-Hand“ gehen. Das winkelige Zweiraum-Haus hält mit seinen vierfach gefrästen Ecken zuverlässig den Wind draußen und zeigt zudem mit dem aufgeschiftetem Nebendach innere Größe.

	Art.-Nr.	Preis in €	Art.-Nr.	Preis in €
400 x 400 cm			BB 28 mm	BB 45 mm
Fichte Natur	88304045	4.999,99	88304046	5.699,99

10 Joda®-Qualitätsmerkmale:

- ★ Modernste CNC-gesteuerte Fertigung
- ★ Winddichte Spezial-Chalet-Fräsung jeder Bohle
- ★ Endbohlen extra an die Dachneigung angepasst
- ★ Dachpfetten umfäلت für perfekte Dichtigkeit
- ★ Feinjähriges nordisches Holz
- ★ Seitenwandhöhe mindestens 2,13 m
- ★ Speziell abgedeckte Systemwindsicherung
- ★ Echtglasfenster
- ★ Detaillierte Konstruktionszeichnungen in 3-D
- ★ Praktische Montageanleitung mit Pflegehinweis

Weitere technische Daten

- **Seitenwandhöhe:** 2.147 mm - **Dachneigung:** 35°
- **Fußboden:** 18 mm starke Kombischalung, allseitig gehobelt und einseitig gefast, auf kesseldruckimprägnierter Unterkonstruktion
- **Dach:** Massivholzdach 18 mm starke Kombischalung, allseitig gehobelt und einseitig gefast
- **Eindeckung:** 1x Lage Bitumendachpappe zur Ersteindeckung
- **Tür:** 1x Typ ECO-3, Einbaumaß ca. 90 x 180 cm incl. Schloß und Standard-Drückergarnitur
- **Fenster:** 2x F 31, Einbaumaß ca. 133 x 90 cm
- **Bei BB 45 mm ist eine Isolierverglasung möglich – Infos ab Seite 182**



Farben?
Ab Seite 232



nach Maß?
Ab Seite 128



Lieferumfang?
Ab Seite 147

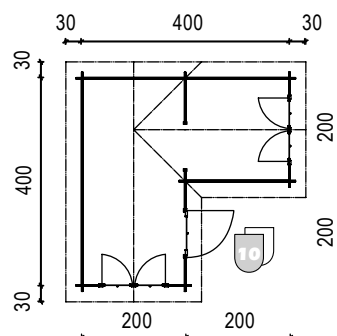

Sockelmaß: 400 x 400 cm
Firsthöhe: 2.917 mm
Dachfläche: 25,43 m²
Umbauter Raum: 28,50 m³



„Domicil“ – Sondermodell – bauseits farbbehandelt

10 Joda®-Qualitätsmerkmale:

- ★ Modernste CNC-gesteuerte Fertigung
- ★ Winddichte Spezial-Chalet-Fräsung jeder Bohle
- ★ Endbohlen extra an die Dachneigung angepasst
- ★ Dachpfetten umfäzt für perfekte Dichtigkeit
- ★ Feinjähriges nordisches Holz
- ★ Seitenwandhöhe mindestens 2,13 m
- ★ Speziell abgedeckte Systemwindsicherung
- ★ Echtglasfenster
- ★ Detaillierte Konstruktionszeichnungen in 3-D
- ★ Praktische Montageanleitung mit Pflegehinweis



Blockbohlenhaus „Domicil“ – bauseits farbbehandelt



Das „Domicil“ als Treffpunkt für Freunde und Familie mit großem Raumangebot (Standardform) – bauseits farbbehandelt

NEU
Bei BB 45 mm ist eine Isolierverglasung möglich!
Infos ab Seite 182

DOMICIL das Naturhaus



Farben?
Ab Seite 232



nach Maß?
Ab Seite 128



Lieferumfang?
Ab Seite 147

Das „Domicil“ bietet sich an, wenn Sie sich nicht nur einmal aus dem Alltag stehlen wollen. Ideal für kleine und größere Auszeiten ist es mit einem gemütlichen Schlafboden inklusive Fenster ausgestattet. Der Freiraum präsentiert sich ursprünglich nordisch, massiv in traditioneller Holzstapel-Bauweise konzipiert. Da überzeugt das simple Montageprinzip genauso wie der offene Grundriss.

	Art.-Nr.	Preis in €	Art.-Nr.	Preis in €
425 x 485 cm		28 mm		45 mm
Fichte Natur	88260100	8.629,99	88260300	9.719,99

Weitere technische Daten

- **Seitenwandhöhe:** 2.375 mm
- **Fußboden:** 18 mm starke Kombischalung, allseitig gehobelt und einseitig gefast, auf kesseldruckimprägnierter Unterkonstruktion
- **Dach:** Massivholzdach 18 mm starke Kombischalung, allseitig gehobelt und einseitig gefast
- **Eindeckung:** 1x Lage Bitumendachpappe zur Ersteindeckung
- **Tür:** 1x T 11, Einbaumaß ca. 90 x 190 cm
incl. Schloß und Standard-Drückergarnitur
- **Fenster:** 1x Giebelfenster, Einbaumaß ca. 65 x 80 cm, 2x F 11, Einbaumaß ca. 69 x 90 cm
2x F31 Doppelflügel, Einbaumaß ca. 133 x 90 cm
- **Dachüberstand:** vorne 80 cm, hinten 25 cm, Seiten je 50 cm
- **Bei BB 45 mm ist eine Isolierverglasung möglich – Infos ab Seite 182**

28 mm

45 mm

Obergeschoss

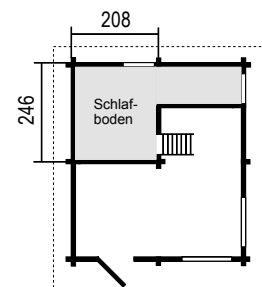

Erdgeschoss

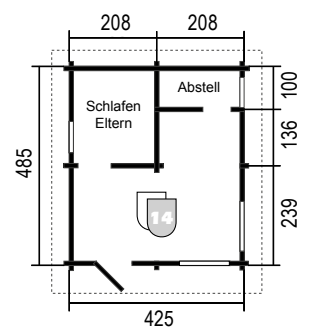

Sockelmaß: 425 x 485 cm
 Firsthöhe: 3.410 mm
 Dachfläche: 35,16 m²
 Dachneigung: 25°
 Umbauter Raum: 59,972 m³



Das „Weekend Typ 3“ wird schnell zu Ihrem persönlichen „Sommerhaus“ (Gestaltungsbeispiel bauseits farbbehandelt)

Erdgeschoss

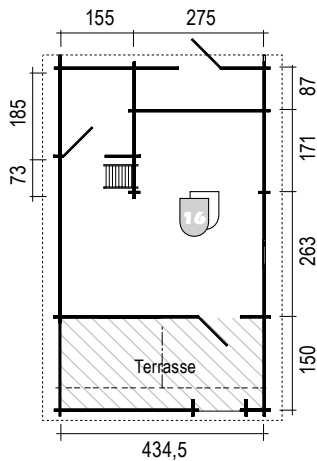

Obergeschoss

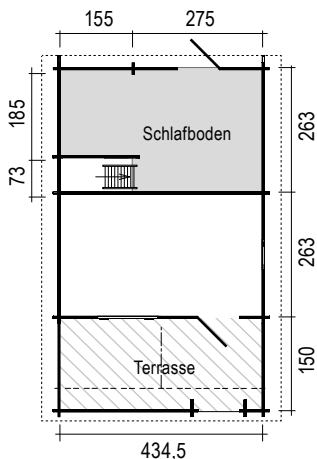

	Art.-Nr.	Preis in €	Art.-Nr.	Preis in €
444 x 539 cm	Weekend 3 (ohne Terrasse) 45 mm		Weekend 5 (mit Terrasse) 45 mm	
Fichte Natur	88270030	11.779,99	88270050	12.619,99

Weitere technische Daten

- **Seitenwandhöhe:** 2.375 mm
- **Fußboden:** 18 mm starke Kombischalung, allseitig gehobelt und einseitig gefast, auf kesseldruckimprägnierter Unterkonstruktion
- **Dach:** Massivholzdach 18 mm starke Kombischalung, allseitig gehobelt und einseitig gefast
- **Eindeckung:** 1x Lage Bitumendachpappe zur Ersteindeckung
- **Tür front:** 1x T 11, Einbaumaß ca. 90 x 190 cm, incl. Schloß und Standard-Drückergarnitur
- **Tür innen:** 1x, Einbaumaß ca. 90 x 180 cm / 2/3 Glas
- **Schuppentür:** 1x Einbaumaß ca. 90 x 180 cm ohne Lichtausschnitt
- **Fenster:** 1x Giebelfenster, Einbaumaß ca. 65 x 80 cm; 2x F 11, Einbaumaß ca. 69 x 90 cm; 1x F31 Doppelfügel, Einbaumaß ca. 133 x 90 cm (inklusive Fensterläden) außer Giebelfenster
- Vordachpfosten auf Pfostenträger
- **Dachüberstand:** vorne 150 cm, hinten 25 cm, Seiten je 46 cm
- **Bei BB 45 mm ist eine Isolierverglasung möglich – Infos ab Seite 182**

Weekend 3 (ohne Terrasse)
Weekend 5 (mit Terrasse)

Sockelmaß: 444 x 539 cm
 Firsthöhe: 3.490 mm
 Dachfläche: 42,16 m²
 Dachneigung: 25,8°
 Umbauter Raum: 70,478 m³



WEEKEND

Atmosphäre pur

Der Name ist Programm: „Weekend“ ist optimal für den kleinen Urlaub zwischen-durch. Mit seiner ursprünglich nordischen Form bietet das Haus „Weekend“ eine tolle Atmosphäre. Der gemütliche Schlafboden und der große Eingangs- und Wohnraum laden zum Verweilen ein. Erstellt wird das Haus mit 45 mm starken Blockbohlen.



Farben?
Ab Seite 232



nach Maß?
Ab Seite 128



Lieferumfang?
Ab Seite 147



mit Schlafboden

10 Joda®- Qualitätsmerkmale:

- ★ Modernste CNC-gesteuerte Fertigung
- ★ Winddichte Spezial-Chalet-Fräsung jeder Bohle
- ★ Endbohlen extra an die Dachneigung angepasst
- ★ Dachpfetten umfäلت für perfekte Dichtigkeit
- ★ Feinjähriges nordisches Holz
- ★ Seitenwandhöhe mindestens 2,13 m
- ★ Speziell abgedeckte Systemwindsicherung
- ★ Echglasfenster
- ★ Detaillierte Konstruktionszeichnungen in 3-D
- ★ Praktische Montageanleitung mit Pflegehinweis

Das 350 cm hohe „Weekend Typ 5“ überzeugt mit viel Atmosphäre. Gestaltungsbeispiel bauseits farbbehandelt



Einrichtungsbeispiel der Feriensiedlung: Abb. oben zeigt den Schlafboden, Abb. unten das Erdgeschoss



Ferien im Holzhäuschen! Als Gruppe platziert auch ideal als Touristik-Vermietobjekt: „Weekend Typ 5“ – Gestaltungsbeispiel mit Pfannenprofil „Toplevel 40“ & Farbe



Terrasse aus imprägnierten Glattkantenbrettern ca. 23 x 95 mm auf imprägnierter Unterkonstruktion.

DIE EXTRAS FÜR BLOCKBOHLEN

Die Gestaltungsvielfalt für Ihr Gartenhaus. Es sind meist nur die Kleinigkeiten, die einen Unterschied zum Besonderen ausmachen. Ob Terrasse, Schleppdach oder Pavillionfenster, gestalten Sie Ihr Häuschen perfekt.



Klappladen, gemütlicher Akzent. Zweifgl. Ausführung von innen verriegelbar. Preis auf Anfrage.



Blumenkasten, massiv und dekorativ. Inkl. PVC-Einsatz. Breite 80cm/130cm.

Extras	Art.-Nr.	€/Stück
Blumenkasten		
60 cm	88370030	39,99
130 cm	88370020	59,99

* Ohne Verleistung/Blenden, untere Führung.
Lieferumfang: zwei Flügel, Laufschiene und vier Rollwagen.

**Für Türen mit der Höhe 190cm in der Seitenwand ist ein weiterer Bohlenkranz notwendig – Preis auf Anfrage.



Geländer umlaufend aus Bohlen, mit Handlauf (100 mm Breit) Brüstungshöhe ab Oberkantbelag (790 mm)



Schleppdach: Die Verlängerung des Daches bietet Platz zum Unterstellen. Ideal als Stauraum für Kaminholz oder Fahrräder.

Extras	B x T	Schindelpaket	Art.-Nr.	€/Stück
Schleppdach				
VD 70 cm	130 × 218 cm	2	88360075	629,99
VD 100 cm	130 × 248 cm	3	88360100	669,99
VD 150 cm	130 × 308 cm	3	88360150	769,99
VD 150 cm	130 × 368 cm	4	88360225	819,99
VD 150 cm	130 × 398 cm	4	88360230	839,99
Terrassen				
BB 28 mm	308 × 150 cm		88430100	479,99
BB 28 mm	368 × 150 cm		88430110	529,99
BB 28 mm	398 × 150 cm		88430112	549,99
BB 45 mm	308 × 150 cm		88430120	549,99
BB 45 mm	368 × 150 cm		88430130	599,99
BB 45 mm	398 × 150 cm		88430132	629,99

FENSTER UND TÜREN

Fenster und Türen sind nachrüstbar durch innen aufgeschraubte Rahmenleisten!

Bei Bestellungen bitte die Wandstärke angeben!

Fenster: Hochwertige gezapfte Rahmen-Bauweise, inklusive einfach Echtglas, außen aufgesetzte Kreuzsprossen. F 11, F 31, F 71 und F 81 nach innen öffnend.

Türen: Hochwertige gezapfte Rahmen-Bauweise, inkl. Alu-Schwelle, Zylinderschloss und Drückergarnitur, zum Teil mit Echtglas. Nach außen öffnend.



1
F 11; Dreh/Kipp; öffnet nach innen, rechts.

1*
F 11; Isolierverglast



2
F 31; Dreh/Kipp; öffnet nach innen.

2*
F 31; Isolierverglast



3
Schwedenhaus Einzelfenster; Drehfunktion öffnet nach außen



4
Schwedenhaus Doppelfenster; Dreh/Dreh; öffnet nach außen



5
Trondheim; Kipp-Doppelflügel, öffnet nach innen.

5*
Trondheim; Isolierverglast



6
Lodge; Lichtband, ohne Öffnungsfunktion.

6*
Lodge; Isolierverglast



7
Greena; Lichtband, ohne Öffnungsfunktion.

7*
Greena; Isolierverglast



8
Pavillionfenster; Dreh-Doppelflügel, öffnet nach außen



9
F 71; Dreh/Kipp; öffnet nach innen

9*
F 71; Isolierverglast



10
F 81; Dreh-Doppelflügel, öffnet nach innen

10*
F 81; Isolierverglast

Fenster Typ – Fichte	B x H (Rohbaumaß)	Version	Art.-Nr.	€/Stück
1 Fenster F 11 rechts	69 × 90 cm	Dreh-Kipp rechts	88380151	169,99
1* Fenster F 11 rechts – mit Isolierverglasung	69 × 90 cm	Dreh-Kipp rechts	89400054	219,99
2 Fenster F 31	133 × 90 cm	Dreh-Kipp	88380350	289,99
2* Fenster F 31 – mit Isolierverglasung	133 × 90 cm	Dreh-Kipp	89400055	349,99
3 Einzelfenster (Schwedenhaus)	77 × 93 cm	Dreh	88380760	189,99
4 Doppelfenster (Schwedenhaus)	150 × 93 cm	Dreh-Kipp	88380765	329,99
5 Fenster Trondheim	188 × 50 cm	Kipp-Doppelflügel	89401015	289,99
5* Fenster Trondheim – mit Isolierverglasung	188 × 50 cm	Kipp-Doppelflügel	89400056	329,99
6 Fenster Lodge (Lichtband)	56 × 190 cm	ohne Öffnung	89401009	189,99
6* Fenster Lodge (Lichtband) – mit Isolierverglasung	56 × 190 cm	ohne Öffnung	89400057	229,99
7 Fenster Greena (Lichtband)	81 × 177 cm	ohne Öffnung	89401010	199,99
7* Fenster Greena (Lichtband) – mit Isolierverglasung	81 × 177 cm	ohne Öffnung	89400058	289,99
8 Pavillionfenster Doppelflügel	133 × 141 cm	Dreh	89401011	359,99
9 Fenster F 71	80 × 99 cm	Dreh-Kipp	89400069	199,99
9* Fenster F 71 – mit Isolierverglasung	80 × 99 cm	Dreh-Kipp	89400059	279,99
10 Fenster F 81	120 × 155 cm	Dreh	89400070	459,99
10* Fenster F 81 – mit Isolierverglasung	120 × 155 cm	Dreh	89400060	499,99

Mit Endversiegelung

Alle Bauteile der Tür müssen bauseits holzschutztechnisch behandelt werden. Die Stellen des Holzes, die später durch den Aufbau nicht mehr zugänglich sind, sollten vor der Montage vollständig behandelt werden bzw. zur Behandlung demontiert werden. Holz reagiert auf Umwelteinflüsse, so kommt es, je nach Witterung zum Quellen und Schwinden des Holzes. Dadurch treten Maßabweichungen und leichte Verformungen auf. Um die Schließfähigkeit der Tür zu erhalten, muss je nach Witterung die Tür durch Rein- und Rausdrehen der Bänder ausgerichtet werden. Ein Verzug der Türen ist zu akzeptieren, solange die Funktion durch die bauseitigen Einstellmöglichkeiten gewährleistet ist. Würden die bauseitigen Pflegemaßnahmen nicht sachgemäß durchgeführt, kann es zu Formänderungen, Bläue und Pilzbefall der Elemente und dem Bausatz kommen, was den Verlust der Gewährleistung zur Folge hat!



1
T1 Eco-3; DIN rechts



2
T2 Eco-1; DIN rechts



3
T2 Eco-2; DIN rechts



4
T11; DIN/links
4*
T11; Isolierverglast



5
T11; DIN/rechts
5*
T11; Isolierverglast



7
T21; DIN links
7*
T21; Isolierverglast



8
T51; DIN/links



9
T51; DIN/rechts



10
T61 Vollholz; DIN links



11
Schwedenhaus Klöntür;
DIN links



12
Pavillion-Einzeltür;
DIN/links



13
Greena; DIN/links
13*
Greena; Isolierverglast



14
Lodge; DIN/links
14*
Lodge; Isolierverglast



15
T71; DIN/rechts
15*
T71; Isolierverglast



16
T81;
16*
T81; Isolierverglast

Türen Typ – Fichte	B x H (Rohbaumaß)	Version	Art.-Nr.	€/Stück
1 Tür T1 Eco-3	90 x 180 cm	DIN rechts	88390060	239,99
2 Tür T2 Eco-1	180 x 180 cm	DIN rechts	88390155	419,99
3 Tür T2 Eco-2	180 x 180 cm	DIN rechts	88390160	419,99
4 Tür T11**	90 x 190 cm	DIN links	88390075	269,99
4* Tür T11** – mit Isolierverglasung	NEU 90 x 190 cm	DIN links	89400061	319,99
5 Tür T11**	90 x 190 cm	DIN rechts	88390076	269,99
5* Tür T11** – mit Isolierverglasung	NEU 90 x 190 cm	DIN rechts	89400062	319,99
7 Tür T21**	180 x 190 cm	DIN links	88390175	439,99
7* Tür T21** – mit Isolierverglasung	NEU 180 x 190 cm	DIN links	89400063	499,99
8 Tür T51	90 x 190 cm	DIN links	88390475	279,99
9 Tür T51	90 x 190 cm	DIN rechts	88390476	279,99
10 Tür T61 Vollholz**	180 x 190 cm	DIN links	88390575	459,99
11 Schwedenhaus Klöntür**	87 x 190 cm	DIN links	88390880	339,99
12 Pavillion-Einzeltür	90 x 190 cm	DIN links	89401012	339,99
13 Greena Doppelflügeltür**	180 x 190 cm	DIN links	89401013	439,99
13* Greena Doppelflügeltür** – mit Isolierverglasung	NEU 180 x 190 cm	DIN links	89400066	599,99
14 Lodge Doppelflügeltür**	160 x 190 cm	DIN links	89401014	439,99
14* Lodge Doppelflügeltür** – mit Isolierverglasung	NEU 160 x 190 cm	DIN links	89400065	599,99
15 Tür T71	90 x 190 cm	DIN links	89400071	269,99
15* Tür T71 – mit Isolierverglasung	NEU 90 x 190 cm	DIN links	89400067	319,99
16 Tür T81	140 x 190 cm	DIN links	89400072	459,99
16* Tür T81 – mit Isolierverglasung	NEU 140 x 190 cm	DIN links	89400068	499,99



Bewährter Schutz - schnell und einfach zu montieren: Bitumen-Dachschindeln erhalten Sie in vier beliebigen Farben und drei Formen.

DACHPAPPE

Die optimale Grundlage

DACHPAPPE ZUR ERST-EINDECKUNG

Die fein besandete Dachpappe gehört zur Grundausrüstung und wird bei jedem Haus* mitgeliefert.

ZWEITE LAGE DACHPAPPE

Um das Hausdach auf Dauer vor Regen, Feuchtigkeit und anderen Witterungseinflüssen dauerhaft zu schützen, ist eine weitere Eindeckung nötig. Eine Möglichkeit ist die grob besandete Dachpappe, die das Dach optimal schützt.

Weitere Dachpappen erhalten Sie direkt im Fachhandel.

* Ausnahme: Haus mit Foliendach



BITUMEN-SCHINDELN

Sonderausstattung

Die Komplett-Dacheindeckung besteht aus Traufplatten, Traufbrettern, Ortgangkonstruktion und der ersten Lage beschiefelter Glasvlies-Bitumenbahnen (fein besandete Pappe). Sie ergänzen eine weitere Lage – die oberste optional mit Bitumenschindeln in Rechteck- oder Trapezform oder als gerundeten „Biberschwanz“. Als Sonderausstattung lieferbar in den Farben Anthrazit, Rot, Grün und Braun.



Anthrazit



Rot



Grün



Braun



ZIEGELDACH

Hochwertig und langlebig

Die Eindeckung des Hausdaches mit Ziegeln ist aufgrund der Statik nicht bei allen Haustypen möglich (auf

Rechteck-Dachschindeln	Art.-Nr.	€/Stück
Anthrazit	3,0 m ² / Paket	88810051 39,99
Rot	3,0 m ² / Paket	88810052 39,99
Grün	3,0 m ² / Paket	88810053 39,99
Braun	3,0 m ² / Paket	88810050 39,99

Trapez-Dachschindeln	Art.-Nr.	€/Stück
Anthrazit	3,0 m ² / Paket	88810071 43,99
Rot	3,0 m ² / Paket	88810072 43,99
Grün	3,0 m ² / Paket	88810073 43,99
Braun	3,0 m ² / Paket	88810070 43,99

Biberschwanz-Dachschindeln	Art.-Nr.	€/Stück
Anthrazit	3,0 m ² / Paket	88810061 41,99
Rot	3,0 m ² / Paket	88810062 41,99
Grün	3,0 m ² / Paket	88810063 41,99
Braun	3,0 m ² / Paket	88810060 41,99

Anfrage). Gegen Aufpreis: Joda® bereitet dafür alles vor, inkl. Dachsparren, Latten etc.

Weitere Informationen rund um das Thema hält Ihr Fachhändler für Sie bereit.



Diese grüne Dacheindeckung ist mit verschiedenen Bepflanzungen möglich (Gartenhaus bauseits farbbehandelt).

DACHRINNEN

Einfach zu montieren

- Rainline – Silberfarbige Alu-Zink Dachrinne „NW 100“.
Preise auf Anfrage!



- Dachrinne, einfache Montage ohne Werkzeug mit patentiertem Klicksystem. Inkl. Endstücke
- Fallrohr-Stutzen
- Fallrohr-Schelle (für Holz)
- Fallrohr ● Rinnenhalter

Weitere Dachrinnensysteme z. B. aus Stahl (siehe Seite 90) oder Kupfer (siehe Abb. links) sind besonders robust und wartungsfrei. Preise auf Anfrage.

DACHBEGRÜNUNG

Gründächer trotzen allen Wetterlagen

Das spricht für diese schöne, aber aufwendige Dachlösung:

- Schonung der Dachhaut vor UV-Strahlung und vor Frost
- längere Haltbarkeit
- natürliche Regenwasser-Rückhaltung entlastet Abwassersysteme
- wirkt als Dämmung und Schallschutz
- gelebter Naturschutz: Das Gründach bietet Lebensraum für Schmetterling & Co.



Die zusätzliche Grünfläche verbessert Luft- und Wohnqualität der direkten Umgebung. Und auch das Auge wohnt mit: Bepflanzte Dächer sehen einfach klasse aus. Voraussetzung: „Lastreserve“ und eine relativ geringe Dachneigung.

Wenn alles fachgerecht ausgeführt wird, hält so ein luftiger Garten eine kleine Ewigkeit.

Extensive Begrünung ist kostengünstig und braucht sehr wenig Pflege. Sedum, Gräser und Kräuter werden dazu ausgesät. Joda® empfiehlt eine direkte Bepflanzung u. a. auf einem Substrat, die sich besonders in windreichen Gegenden anbietet. Häuser mit Gründach werden als Sonderanfertigung mit starken Pfetten ausgestattet. Fertigstellungspflege bauseits.

Preis auf Anfrage.



„Rerik 30/30“ – das stylische Gartenhaus mit Tonnendach hat den Bogen raus. Schöne Ergänzung dazu: Die optionale Terrasse (auf Anfrage).

ELEMENTBAUWEISE

Es sind vielseitige Komplettbausätze für Ihr Leben im Freien. Die vorgefertigte Elementbauweise ist leicht zu montieren und aus solidem Fichtenholz. Die geradlinige Form passt sich in jede Umgebung nahtlos ein und steigert den Nutzwert des Gartens.

So erleben Sie einfach mehr Raum und mehr Grün!



IHR GARTENHAUS IST RUCK-ZUCK AUFGESTELLT

Die bereits vormontierten Wände machen den Aufbau fast zum Vergnügen. Dank der Rahmenbauweise brauchen Sie die Wandelemente nur noch aneinander zu stellen. Das Fixieren geht ruck-zuck. Nach der Dachmontage kann Ihr Gartenspaß schon fast beginnen.

Als Material verwenden wir nur bestes, nordisches Holz. Die Ersteindeckung besteht aus einem Bitumen-Dachbelag, bauseits muss eine zweite Eindeckung aufgebracht werden (z. B. Schindeln, siehe Seite 184).

DIE PREMIUM-AUSSTATTUNG FÜR JODA® HÄUSER

- Alles komplett & vorgefertigt!
- Leichte & schnelle DIY-Montage
- Extra starke Softline-Wandelemente (20 mm stark!)
- Qualität bis ins Detail, z. B. winddicht, astarmes Fichtenholz, etc.

INHALT

Infos zum Komplett-Paket Elementbauweise	188 - 189
Häuser Elementbauweise	190 - 197
Bitumen-Schindeln	184
Joda®color – Farbe/Holzschutz	232- 237

Alle Maße in diesem Kapitel sind ca.-Angaben. Für alle Abb. gilt: Zubehör und Deko nicht im Lieferumfang enthalten.



„Nordic 30/23“ in Hellgrau – bauseits farbbehandelt

IHR KOMPLETT-PAKET IN ELEMENTBAUWEISE

Solide, komplett und hochwertig

- 1 fixes Fenster (ohne Öffnungsfunktion) aus bruchsicherem Kunstglas, Elemente zum Teil auch variabel anzuordnen
- 2 Massivholztür mit stabilen Türbändern und Kastenschloss
- 3 Massivholzdach aus unbehandelten ca. 20 mm starken Nut- und Federbrettern (gilt auch für grundrierte Modelle)
- 4 Wände als passgenaue Elemente aus Massivholz (Softline-N + F-Profile (Nut und Feder), ca. 20 mm)
- 5 Bitumen-Dachbelag als Ersteindeckung; eine zweite Lage Dachpappe oder Bitumen-Schindeln sind zusätzlich erforderlich.
 Bitumen-Schindeln (Paketanzahl siehe Grundrisszeichnung) als Zubehör in diversen Farben/Formen erhältlich
- 6 Fußboden (ca. 20 mm stark!) aus unbehandelten Holzdielen mit Nut und Feder
- 7 Unterkonstruktion: Beständige und stabile Bodenbalken (40 x 60 mm, kesseldruckimprägniert)
- 8 Winderprobte Konstruktion: extra solide mit massiven Rahmenhölzern (Kanteln 35 x 35 mm).
- 9 Elemente sind vorgefertigt – dadurch ein extrem leichter und schneller Aufbau möglich
- 10 variables Schleppdach, rechts oder links anzubringen (Ausstattungsvariante)

HINWEIS

Bei den Elementhäusern sind Sonderanfertigungen nicht möglich. Die Häuser werden ohne Dachrinnen-Entwässerungsmaterial geliefert – diese werden von Joda® empfohlen

IHRE FARBAUSWAHL mit den Joda®color-Produkten



MEHR ZUM THEMA FARBE?

Finden Sie ab Seite 232



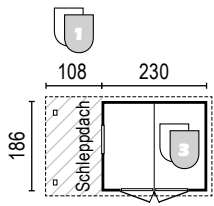

Nordic 22/20

Sockelmaß: 230 x 186 cm
 Firsthöhe: 2.300 mm
 Dachfläche*: 5,76 m²
 Dachneigung: 22°
 Umbauter Raum*: 8,86 m³

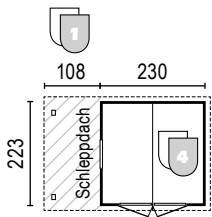

Nordic 22/23

Sockelmaß: 230 x 223 cm
 Firsthöhe: 2.300 mm
 Dachfläche*: 7,1 m²
 Dachneigung: 22°
 Umbauter Raum*: 10,60 m³

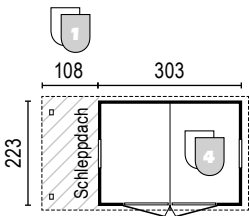

Nordic 30/30

Sockelmaß: 303 x 223 cm
 Firsthöhe: 2.280 mm
 Dachfläche*: 9,47 m²
 Dachneigung: 15°
 Umbauter Raum*: 14,13 m³

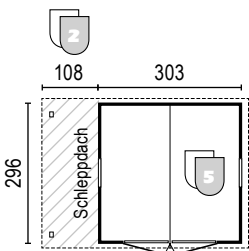

Nordic 30/30

Sockelmaß: 303 x 296 cm
 Firsthöhe: 2.280 mm
 Dachfläche*: 11,95 m²
 Dachneigung: 15°
 Umbauter Raum*: 18,59 m³



Lebhaft strukturierte Oberfläche in Anthrazit: „Nordic 30/30“ (Abb. kann farblich zum gelieferten Bausatz abweichen)

Haus (ohne Schleppdach)

	Art.-Nr.	Preis in €	Art.-Nr.	Preis in €	Art.-Nr.	Preis in €	Art.-Nr.	Preis in €
NORDIC	22/20		22/23		30/23		30/30	
Fichte Natur	88120110	939,99	88120160	1.019,99	88120210	1.249,99	88120330	1.409,99
Fichte KDI	88120125	1.099,99	88120175	1.159,99	88120225	1.449,99	88120331	1.639,99
Anthrazit/Weiß	89400080	1.499,99	89400085	1.619,99	89400090	1.999,99	89400095	2.249,99
Weiß/Anthrazit	89400081	1.499,99	89400086	1.619,99	89400091	1.999,99	89400096	2.249,99
Rot/Weiß	89400082	1.499,99	89400087	1.619,99	89400092	1.999,99	89400097	2.249,99
Hellgrau/Weiß	89400083	1.499,99	89400088	1.619,99	89400093	1.999,99	89400098	2.249,99
Eiche/ Anthrazit	89400084	1.439,99	89400089	1.559,99	89400094	1.899,99	89400099	2.149,99

Schleppdach (seitlicher Anbau) 108 cm breit, auch für bereits bestehende Joda® Häuser nachrüstbar

	Art.-Nr.	Preis in €	Art.-Nr.	Preis in €	Art.-Nr.	Preis in €	Art.-Nr.	Preis in €
FÜR NORDIC	22/20 (+ 1,92 m²)		22/23 (+ 2,37 m²)		30/23 (+ 2,37 m²)		30/30 (+ 3,02 m²)	
Fichte Natur	88121501	109,99	88121507	119,99	88121507	119,99	88121513	139,99
Fichte KDI	88121502	119,99	88121508	129,99	88121508	129,99	88121514	159,99
Anthrazit/Weiß	89400139	169,99	89400144	179,99	89400144	179,99	89400149	209,99
Weiß/ Anthrazit	89400140	169,99	89400145	179,99	89400145	179,99	89400150	209,99
Rot/Weiß	89400141	169,99	89400146	179,99	89400146	179,99	89400151	209,99
Hellgrau/Weiß	89400142	169,99	89400147	179,99	89400147	179,99	89400152	209,99
Eiche/ Anthrazit	89400143	159,99	89400148	169,99	89400148	169,99	89400153	199,99

Weitere technische Daten

- Seitenwandhöhe: 1.780 mm - Dachneigung: 15°
- Fußboden: 19,5 mm Nut- u. Federbretter auf kesseldruckimprägnierter Unterkonstruktion
- Dach: Massivholzdach 19,5 mm starke Nut- und Federbretter, naturbelassen
- Eindeckung: 1x Lage Bitumendachpappe zur Eindeckung
- Tür*: stabiler Doppel-„X“-Türflügelrahmen mit Kastenschloss, Einbaumaße: ca. 143 x 178 cm
- Fenster: bruchsichere Kunststoffscheiben, Scheibenmaße: ca. 60 x 50 cm, Fensterelemente an beliebiger Stelle (Raster 73 cm) positionierbar, ohne Öffnungsfunktion
- Wände: Montagefertige Wandelemente in Rahmenkonstruktion Elementraster: ca. 730 x 1.790 mm, farbbehandelt (grundierte Oberflächen, umweltfreundlich auf Wasserbasis), in der Holzart Fichte naturbelassen oder KDI*

*Daten für Häuser ohne Schleppdach.

**Ein Verzug der Türen ist zu akzeptieren solange die Schließ- und Funktionsfähigkeit bestehen bleibt.

NORDIC

Bestseller mit 56 Varianten!

Dieser solide Haus-Typ hält selbst stärksten Beanspruchungen stand. Nordic-Gartenhäuser werden besonders stabil konstruiert. Alle vier Größen lassen sich durch ein offenes Schleppldach um fast einen Meter Breite erweitern. Das ist ideal als Wetterschutz für Fahrräder oder Kaminholz. Farblich lasiert, naturbelassen (Fichte) oder mit dauerhaftem KDI-Holzschutz lieferbar.



Farben?
Ab Seite 232



Lieferumfang?
Ab Seite 189



**SOFORT
LIEFERBAR**

„Nordic 30/23“ in Hellgrau/Weiß

(Abb. kann farblich zum gelieferten Bausatz abweichen)



„Nordic „22/20“ aus Fichte Natur



„Nordic 22/23“ aus Fichte KDI





Detail-Ansicht des Salino-Fensters aus Plexiglas



**SOFORT
LIEFERBAR**

Elementhaus „Baltic 18/22“ aus Fichte natur mit extra viel Platz

BALTIC der Klassiker



Farben?
Ab Seite 232



Lieferumfang?
Ab Seite 189

Extra Raum! Die in der Tür integrierten Salino-Fenster aus Plexiglas schaffen Einblick und optimieren pfiffig die Stellfläche. Fertige Wandelemente, Zubehör und Anleitung im Komplett-Lieferpaket machen den Aufbau simpel.

	Art.-Nr.	Preis in €	Art.-Nr.	Preis in €
BALTIC	18/22		22/24	
Fichte Natur	88120650	919,99	88120675	1.009,99

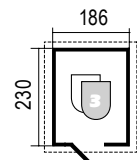

Weitere technische Daten

- **Fußboden:** 19,5 mm Nut- u. Federbretter auf kesseldruckimprägnierter Unterkonstruktion
- **Dach:** Massivholzdach 19,5 mm starke Nut- und Federbretter
- **Eindeckung:** 1x Lage Bitumendachpappe zur Ersteindeckung
- **Tür:** „X“-Flügelrahmen (Kaspeltür) mit Kastenschloss inkl. **Fenster** Kunstglas ca. 35 x 35 cm (Salino-Form), bereits fertig in der Tür eingebaut
- **Wände:** Montagefertige Wandelemente in Rahmenkonstruktion, Elementraster: ca. 730 x 1.780 mm

Baltic 18/22

Sockelmaß: 186 x 230 cm
 Firsthöhe: 2.320 mm
 Seitenwandhöhe: 1.780 mm
 Dachfläche: 6,24 m²
 Dachneigung: 27°
 Umbauter Raum: 8,89 m³



„Baltic 18/22“ mit geschlossener Tür



Mit Doppeltür: „Baltic 22/24“

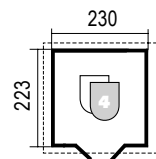

Baltic 22/24

Sockelmaß: 230 x 223 cm
 Firsthöhe: 2.300 mm
 Seitenwandhöhe: 1.780 mm
 Dachfläche: 7,10 m²
 Dachneigung: 22°
 Umbauter Raum: 10,60 m³



„Nautic“ 30/30“ in Rot/Weiß

(Abb. kann farblich zum gelieferten Bausatz abweichen)

Haus (ohne Schleppdach)

	Art.-Nr.	Preis in €	Art.-Nr.	Preis in €
NAUTIC*			30/30	
Fichte Natur	88120740	1.999,99	88120840	2.269,99
Anthrazit/Weiß	89400100	3.129,99	89400105	3.599,99
Weiß/Anthrazit	89400101	3.129,99	89400106	3.599,99
Rot/Weiß	89400102	3.129,99	89400107	3.599,99
Hellgrau/Weiß	89400103	3.129,99	89400108	3.599,99
Eiche/Anthrazit	89400104	2.999,99	89400109	3.449,99

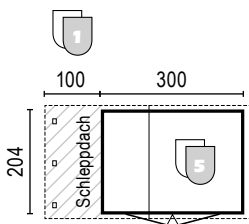

Nautic 30/20

Sockelmaß: 300 x 204 cm
 Firsthöhe: 2.760 mm
 Seitenwandhöhe: 1.960 mm
 Dachfläche*: 9,37 m²
 Umbauter Raum*: 14,46 m³

Schleppdach (seitlicher Anbau) 100 cm breit, an der flachen Dachseite montierbar

	Art.-Nr.	Preis in €	Art.-Nr.	Preis in €
FÜR NAUTIC*			30/30 (+ 3,5 m²)	
Fichte Natur	88120855	349,99	88120865	389,99
Anthrazit/Weiß	89400154	559,99	89400159	629,99
Weiß/Anthrazit	89400155	559,99	89400160	629,99
Rot/Weiß	89400156	559,99	89400161	629,99
Hellgrau/Weiß	89400157	559,99	89400162	629,99
Eiche/Anthrazit	89400158	539,99	89400163	599,99

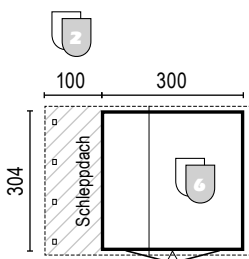

Nautic 30/30

Sockelmaß: 300 x 304 cm
 Firsthöhe: 2.760 mm
 Seitenwandhöhe: 1.960 mm
 Dachfläche*: 13,08 m²
 Umbauter Raum*: 21,55 m³

Weitere technische Daten

- **Seitenwandhöhe:** 1.960 mm
- **Fußboden:** 19,5 mm Nut- u. Federbretter auf kesseldruckimprägnierter Unterkonstruktion, Fußbodentafeln plus imprägnierte Lagerhölzer
- **Dach:** Massivholzdach 19,5 mm starke Nut- und Federbretter – naturbelassen
- **Eindeckung:** 1x Lage Bitumendachpappe zur Ersteindeckung
- **Tür*:** Beschlag und Bullaugen (Kunstglas), 140 x 190 cm, inklusive PZ-Schloss
- **Fenster:** fixe Oberlichtfenster, Kunstglas, ca. 70,8 x 55,5 cm
- **Wände:** Montagefertige Wandelemente in Rahmenkonstruktion, farbbehandelt (grundierte Oberflächen, umweltfreundlich auf Wasserbasis) oder in der Holzart Fichte naturbelassen
- **Montage:** spiegelbildliche Bausatz-Montage möglich

* Werte gelten für Haus ohne Schleppdach; +Geschütztes Geschmacksmuster – Aktenzeichen 40207309.6
 **Ein Verzug der Türen ist zu akzeptieren solange die Schließ- und Funktionsfähigkeit bestehen bleibt.

NAUTIC

Platz für Design

Frech und frisch – Nautic fällt auf. Zwei Formate, die anders sind, bringen mit Bullaugen und farbiger Lackierung moderne Optik in die Gärten. Unter dem hohen „Shed-Dach“ gibt es viel Stauraum, deutlich mehr als nur ein Rasenmäher-Platz. Die vorgefertigten DIY-Häuser sind stabil konstruiert und halten auch starker Beanspruchung stand! Welches „Nautic“ ist Ihr Lieblings-Typ?



Farben?
Ab Seite 232



Lieferumfang?
Ab Seite 189



„Nautic* 30/30“ in Weiß/Anthrazit mit 100 cm breitem Schleppdach - eine Variante mit viel Stauraum (Abb. kann farblich zum gelieferten Bausatz abweichen)





„Rerik 30/30“ – das stylische Gartenhaus mit Tonnendach hat den Bogen raus. Schöne Ergänzung dazu: Die optionale Terrasse (auf Anfrage).

RERIK das stylische Haus

**SOFORT
LIEFERBAR**

Gebogenes Dach, satte Farben und Bullaugen – Rerik, das puristisch-elegante Designhaus, will keine simple Gartenlaube sein. Mit seiner stylischen, einladend breiten Doppeltür (mit PZ-Schloß) gibt es Ihren Gerätschaften zuverlässig ein sicheres und trendiges Zuhause.

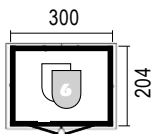

Rerik 30/20

Sockelmaß: 300 x 204 cm
 Firsthöhe: 2.550 mm
 Seitenwandhöhe: 1.960 mm
 Dachfläche: 9,76 m²
 Umbauter Raum: 14,55 m³

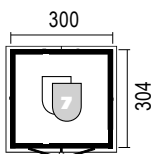

Rerik 30/30

Sockelmaß: 300 x 304 cm
 Firsthöhe: 2.550 mm
 Seitenwandhöhe: 1.960 mm
 Dachfläche: 13,64 m²
 Umbauter Raum: 21,69 m³

	Art.-Nr.	Preis in €	Art.-Nr.	Preis in €
RERIK	30/20		30/30	
Fichte Natur	88304022	1.899,99	88304027	2.229,99
Anthrazit/Weiß	89400120	3.099,99	89400125	3.549,99
Weiß/Anthrazit	89400121	3.099,99	89400126	3.549,99
Rot/Weiß	89400122	3.099,99	89400127	3.549,99
Hellgrau /Weiß	89400123	3.099,99	89400128	3.549,99
Eiche/Anthrazit	89400124	2.899,99	89400129	3.399,99

(Abb. kann farblich zum gelieferten Bausatz abweichen)

Weitere technische Daten

- **Seitenwandhöhe:** 1.960 mm
- **Fußboden:** 19,5 mm Nut- u. Federbretter auf kesseldruckimprägnierter Unterkonstruktion, Fußbodentafeln plus imprägnierte Lagerhölzer
- **Dach:** Massivholzdach 19,5 mm starke Nut- und Federbretter – naturbelassen
- **Eindeckung:** 1x Lage Bitumendachpappe zur Ersteindeckung
- **Tür:** Beschlag und Bullaugen Ø 33,5 cm (Kunstglas), 140 x 190 cm, inklusive PZ-Schloß
- **Fenster:** Kunstglas
- **Wände:** Montagefertige Wandelemente in Rahmenkonstruktion, farbbehandelt (grundierte Oberflächen, umweltfreundlich auf Wasserbasis) oder in der Holzart Fichte naturbelassen

*Ein Verzug der Türen ist zu akzeptieren solange die Schließ- und Funktionsfähigkeit bestehen bleibt.

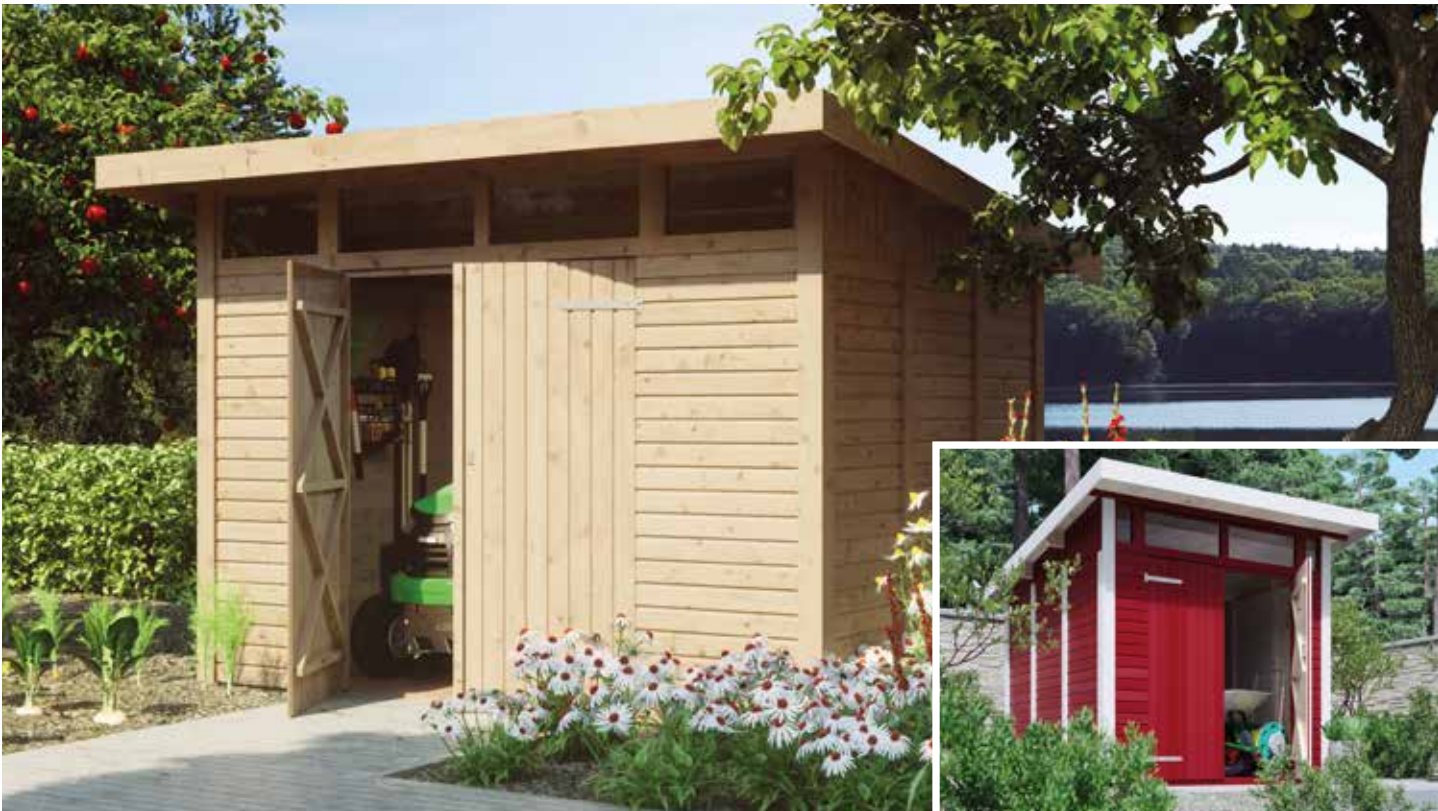

„Vestervik 30/23“ in Fichte natur bietet viel Stauraum und ein großes Lichtband

„Vestervik 22/23“ in Rot/Weiß

VESTERVIK

klare Formsprachen

Farben?
Ab Seite 232Lieferumfang?
Ab Seite 189

Ein markant-moderner Komplett-Bausatz mit extra breiter Doppeltür, der zuerst funktionalen Aspekten folgt. Mit dem Licht von oben, bieten die hohen Wände unter dem Pultdach reichlich Stellfläche.

SOFORT LIEFERBAR



	Art.-Nr.	Preis in €	Art.-Nr.	Preis in €
VESTERVIK	22/23		30/23	
Fichte Natur	88304005	1.129,99	88120430	1.319,99
Anthrazit /Weiß	89400110	1.799,99	89400115	2.099,99
Weiß/Anthrazit	89400111	1.799,99	89400116	2.099,99
Rot/Weiß	89400112	1.799,99	89400117	2.099,99
Hellgrau /Weiß	89400113	1.799,99	89400118	2.099,99
Eiche/Anthrazit	89400114	1.729,99	89400119	2.009,99

(Abb. kann farblich zum gelieferten Bausatz abweichen)

Weitere technische Daten

- **Fußboden:** 19,5 mm Nut- u. Federbretter auf kesseldruckimprägnierter Unterkonstruktion, Fußbodentafeln plus imprägnierte Lagerhölzer
- **Dach:** Massivholzdach 19,5 mm starke Nut- und Federbretter – naturbelassen
- **Eindeckung:** 1x Lage Bitumendachpappe zur Ersteindeckung
- **Tür:** „X“-Flügelrahmen (Kaspeltür) mit Kastenschloss, 143 cm breit
- **Fenster:** fixe Oberlichtfenster, Kunstglas, ca. 74/58 x 30 cm
- **Wände:** Montagefertige Wandelemente in Rahmenkonstruktion, Elementraster: ca. 730 x 1.790 mm, farbbehandelt (grundierte Oberflächen, umweltfreundlich auf Wasserbasis) oder in der Holzart Fichte naturbelassen

*Ein Verzug der Türen ist zu akzeptieren solange die Schließ- und Funktionsfähigkeit bestehen bleibt.

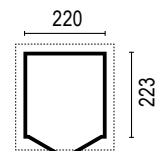

Vestervik 22/23

Sockelmaß: 220 x 223 cm
 Gesamthöhe: 2.340 mm
 Wandhöhe vorne: 2.280
 Wandhöhe hinten: 1.840
 Dachfläche: 7,46 m²
 Dachneigung: 9,8°
 Umbauter Raum: 9,96 m³

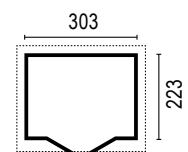

Vestervik 30/23

Sockelmaß: 303 x 223 cm
 Gesamthöhe: 2.310 mm
 Wandhöhe vorne: 2.250
 Wandhöhe hinten: 1.940
 Dachfläche: 9,76 m²
 Dachneigung: 7,3°
 Umbauter Raum: 14,03 m³



Pavillon „Monaco Typ 1“ aus druckimprägniertem Nadelholz (Foto zeigt Farb-Gestaltungsbeispiel)

DER PAVILLON-BAUSATZ

Edler Blickfang und Schutz inmitten grüner Natur: Mit diesen soliden Pavillons erhält die Romantik auch über Jahre etwas Standfestes. Aus stabilen, massiven Blockbohlen oder in der offenen Bauweise – die erprobte Konstruktion und eine noch handwerkliche Verarbeitung sichern Ihnen bleibende Qualität – auch nach vielen Jahren.

JODA® GARANTIE

Solide und sicher konstruiert. Darauf geben wir Ihnen 5 Jahre Garantie.

5 Jahre
Garantie

ROMANTIK IM GARTEN

Pavillons für die schönsten Momente des Sommers

Selbstverständlich wird jeder Pavillon mit ausführlicher Aufbauanleitung und allen benötigten Befestigungsmaterialien geliefert.

Sie haben die Möglichkeit, sich für eine Dacheindeckung aus Bitumen-Dachschindeln. Individuelle Varianten sind nach Ihren Wünschen möglich.



Bitumen-Schindeln (Paketanzahl siehe Grundrisszeichnung) als Zubehör erhältlich.

DIE PREMIUM-AUSSTATTUNG FÜR JODA® PAVILLONS

- Alles komplett und vorgefertigt.
- Beständig und solide! Passgenau bis ins Detail.
- Qualitäts-Türen und Qualitäts- Ausstellfenster.
- Winddicht, auch in den Ecken.
- 5 Jahren Garantie.



Pavillon – Sonderanfertigung

MEHR ZUM THEMA FARBE?

Finden Sie ab Seite 232



INHALT

Pavillon-Bausätze	200 - 203
Bedachung und Entwässerung	184 - 185
Joda®color – Farbe/Holzschutz	232 - 237

Alle Maße in diesem Kapitel sind ca.-Angaben. Für alle Abb. gilt: Zubehör und Deko nicht im Lieferumfang enthalten.



Sechs Ecken mit viel Platz für Gäste: „Dahlem Typ 2“ bauseits farbbehandelt

DAHLEM

Romantik im Garten

Pavillons sind der ewig junge Klassiker im Garten. Schützend und edler Blickfang zugleich: Der sechseckige „Dahlem“ steht nicht nur Gartenromantikern für die schönsten Momente des Sommers bereit. Solide gearbeitet und dank Elementbauweise leicht zu montieren, wird er zur Insel im Gartenraum.



	Art.-Nr.	Preis in €	Art.-Nr.	Preis in €
BB 28 mm	Typ 1		Typ 2	
Fichte Natur	88330150	3.699,99	88330155	3.999,99

Weitere technische Daten/Produktinfos

- Seitenwandhöhe: 2.120 mm
- **Wände:** Wandelemente (komplett vorgefertigt) aus massiver Fichte 60 x 60 mm, geblatteter Rahmen, Beplankung mit 28 mm Blockbohle
- **Tür:** 90 x 190 cm, **Fenster:** 133 x 141 cm, 2 Stück, nach außen zu öffnen
- **Dach:** massive Gratsparren von 45 x 145 mm, passgenau vorgefertigt, Dachbretter fertig zugeschnitten, inkl. 1x Lage Dachpappe zur Ersteindeckung
- **Fußboden:** 18 mm starke Kombischalung, allseitig gehobelt und einseitig gefast, **Unterkonstruktion:** (Bodenriegel 60 x 140 mm stark) aus kesseldruckimprägnierten Lagerhölzern

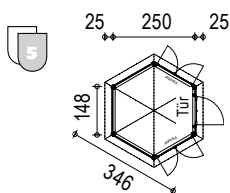

Dahlem Typ 1
6-Eck-Pavillon, geschlossen
Sockelmaß: Ø 250 cm
 Grundfläche: 5,70 m²
 Firsthöhe: 3.080 mm
 Dachfläche: 9,0 m²
 Dachneigung: 30°
 Umbauter Raum: 14,893 m³

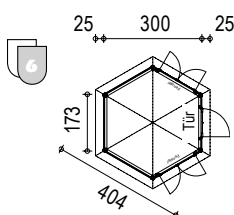

Dahlem Typ 2
6-Eck-Pavillon, geschlossen
Sockelmaß: Ø 300 cm
 Grundfläche: 7,79 m²
 Firsthöhe: 3.200 mm
 Dachfläche: 12,24 m²
 Dachneigung: 30°
 Umbauter Raum: 20,659 m³



Pavillon – Sondermodell „Grunewald Typ 2“ nach Sondermaß: bauseits farbbehandelt und mit Kupferdachrinne

GRUNEWALD der Klassiker



Farben?
Ab Seite 232



nach Maß?
Ab Seite 128

Acht Ecken, vier Sprossenfenster, ein elegant hoher Raum: „Grunewald“, das ist ein prachtvoller Pavillon mit Atmosphäre. Wetterfest verlängert er die Saison, ist auch nach Maß lieferbar.



	Art.-Nr.	Preis in €	Art.-Nr.	Preis in €
BB 28 mm	Typ 1		Typ 2	
Fichte Natur	88330160	5.399,99	88330165	5.799,99

Weitere technische Daten/Produktinfos

- Seitenwandhöhe: 2.120 mm
- **Wände:** Wandelemente (komplett vorgefertigt) aus massiver Fichte 80 x 80 mm, geblatteter Rahmen, Beplankung mit 28 mm Blockbohle
- **Türen:** 90 x 190 cm, **Fenster:** 133 x 141 cm, 4 Stück, nach außen zu öffnen
- **Dach:** massive Gratsparren von 45 x 145 mm, passgenau vorgefertigt, Dachbretter fertig zugeschnitten, inkl. 1x Lage Dachpappe zur Ersteindeckung
- **Fußboden:** 18 mm starke Kombischalung, allseitig gehobelt und einseitig gefast, **Unterkonstruktion:** (Bodenriegel 60 x 140 mm stark) aus kesseldruckimprägnierten Lagerhölzern

28 mm

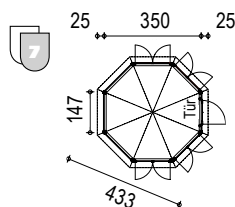

Grunewald Typ 1

8-Eck-Pavillon, geschlossen

Sockelmaß: Ø 350 cm
 Grundfläche: 10,48 m²
 Firsthöhe: 3.360 mm
 Dachfläche: 15,30 m²
 Dachneigung: 30°
 Umbauter Raum: 28,032 m³

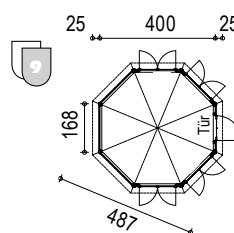

Grunewald Typ 2

8-Eck-Pavillon, geschlossen

Sockelmaß: Ø 400 cm
 Grundfläche: 13,63 m²
 Firsthöhe: 3.500 mm
 Dachfläche: 19,36 m²
 Dachneigung: 30°
 Umbauter Raum: 37,025 m³



Pavillon „Monaco Typ 1“ aus druckimprägniertem Nadelholz (Foto zeigt Farb-Gestaltungsbeispiel)

MONACO

lauschiges Plätzchen

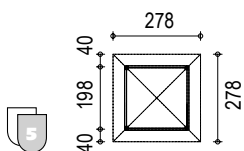

Monaco Typ 1

4-Eck-Pavillon, offen

Dachaußenmaß: 278 x 278 cm

Grundfläche: 3,92 m²
 Firsthöhe: 2.870 mm
 Traufhöhe: 2.090 mm
 Dachfläche: 8,28 m²
 Dachneigung: 25°
 Umbauter Raum: 9,328 m³

Seit dem Barock findet man luftige Pavillons, die heute das ganze Jahr im Garten stehen. Auch der „Monaco“ wird – geschützt im weiten Gartengrün zwischen Blumenpracht platziert – zum Wohlfühlplatz. Wenn der Tag ausklingt, steht ein vor der Nachtkühle schützender Ort für romantische Stunden bereit.

	Art.-Nr.	Preis in €	Art.-Nr.	Preis in €
MONACO	Typ 1		Typ 2	
Fichte KDI (Classic)	88330210	999,99	88330220	1.799,99

Weitere technische Daten/Produktinfos

- **Pfosten:** Typ 1: 90 x 90 mm | Typ 2: 115 x 115 mm
- **Dach:** inkl. 1x Lage Dachpappe zur Ersteindeckung

Lieferumfang ohne Bitumenschindeln und H-Pfostenträger.

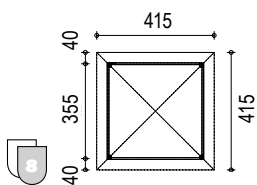

Monaco Typ 2

4-Eck-Pavillon, offen

Dachaußenmaß: 415 x 415 cm

Grundfläche: 11,19 m²
 Firsthöhe: 3.200 mm
 Traufhöhe: 2.090 mm
 Dachfläche: 18,60 m²
 Dachneigung: 25°
 Umbauter Raum: 26,633 m³



Pavillon „Monaco Typ 2“

EXTRA

Dekorativ: Statten Sie Ihren Pavillon mit Bitumen-Schindeln aus (eine zweite Eindeckung ist notwendig). Gilt für „Monaco“ und „Modena“.
 Mehr Informationen siehe Seite 184.

Rechteck
Grün

Trapez
Braun

Biber-
schwanz
Rot

Rechteck
Anthrazit



Pavillon „Modena Typ 2“ aus kesseldruckimprägniertem Nadelholz (Abb.: bauseits farbbehandelt)

MODENA

romantischer Platz



Farben?
Ab Seite 232



nach Maß?
Ab Seite 128

An heißen Sommertagen gibt es kaum einen angenehmeren Platz als so einen Pavillon. Das ausladende Dach spendet Schatten. Durch die Öffnungen streicht ein leichter Wind und trägt die Düfte aus dem Garten herein. Ob mit einem Buch oder in größerer Runde: Es ist ein Genuss, sich dorthin zurückzuziehen.

	Art.-Nr.	Preis in €	Art.-Nr.	Preis in €
MODENA	Typ 1		Typ 2	
Fichte KDI (Classic)	88304048	1.599,99	88304049	1.999,99

Weitere technische Daten/Produktinfos

- **Pfosten:** 115 x 115 mm
- **Dach:** inkl. 1x Lage Dachpappe zur Ersteindeckung

Lieferumfang ohne Bitumenschindeln und H-Pfostenträger.

ZUBEHÖR

Für die perfekte Standfestigkeit: H-Pfostenträger geben dem Pavillon halt. (Gilt für „Modena“ und „Monaco“.) Ihr Joda® Fachberater hilft Ihnen gerne weiter.

Mehr Infos finden Sie auf Seite 110.

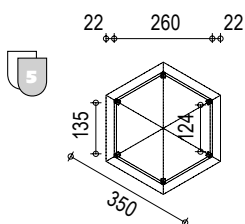

Modena Typ 1
6-Eck-Pavillon, offen
Sockelmaß: Ø 300 cm
 Firsthöhe: 3.160 mm
 Traufhöhe: 2.100 mm
 Grundfläche: 5,85 m²
 Dachfläche: 9,18 m²
 Dachneigung: 25°
 Umbauter Raum: 15,645 m³

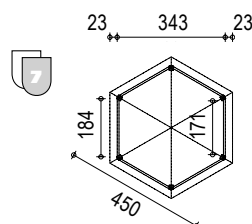

Modena Typ 2
6-Eck-Pavillon, offen
Sockelmaß: Ø 400 cm
 Grundfläche: 10,39 m²
 Firsthöhe: 3.430 mm
 Traufhöhe: 2.100 mm
 Dachfläche: 15,2 m²
 Dachneigung: 25°
 Umbauter Raum: 28,574 m³



Wohlfühl-Wohnen im Joda®Holzhaus! Das komplette Ensemble vom Wohntrakt über den Außenwohnbereich bis zum Carport ist nach Kundenwunsch gestaltet. Wie sieht Ihr Traumhaus aus? Ihr Joda®Fachberater inspiriert Sie gerne

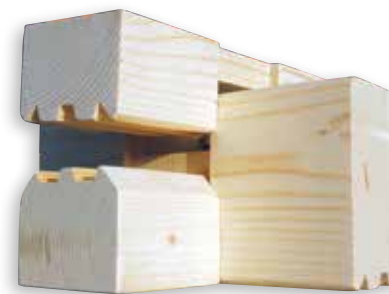

DER EXCLUSIV-BAUSATZ

Ferien-Hausideen mit bester Wohnqualität – entdecken Sie schöne Joda®Holzhäuser, die Architektur und Natur aufs Beste miteinander kombinieren. Das „Exclusiv“-Programm wurde für Menschen entwickelt, die besonders das solide und klassisch Geformte zu schätzen wissen.

JODA® GARANTIE

Solide und sicher konstruiert.
Darauf geben wir Ihnen
5 Jahre Garantie.

5 Jahre
Garantie

EIN GUTES WOHNGEFÜHL

Raum schaffen für Entspannung

Aus nordischer Fichte entstehen kleine Oasen für Auszeiten – egal wann. Es sind starke Häuser, die Ihr grünes Aussengelände vervollständigen. Das naturbelassene Material: Hier sind es 70 oder 90 mm naturbelassene, starke, beständige Blockbohlen aus nordischer Fichte – eine sortierte, feijnährige Qualität mit warmer Ausstrahlung.

Daraus entstehen Ferien-Häuser mit Format. Winterfeste Gartendomizile: So natürlich wie das verwendete Material, so vielfältig ist die mögliche Ausstattung. Komplett mit vielen wertvollen Details. Gebaut von Handwerkern in Tradition.

DIE PREMIUM-AUSSTATTUNG FÜR JODA® FERIEHÄUSER

- Alles komplett und vorgefertigt.
- Extra stark und belastbar! Passgenau bis ins Detail.
- Tischler-Türen & Dreh-Kipp-Fenster (ISO-verglast), mit Gummilippendichtungen – Ferienhaus-Qualität
- Winddicht, mit „Winterfest-Option“.
- Bausatz mit 5 Jahren Garantie
- Eckverbindung mit Eckversatz, winddichte 4-fach „Chalet“-Fräsung
- statisch geeignet für Ziegeleindeckung gegen Aufpreis

INHALT

Infos zum Komplett-Paket	206 - 207
Ferienhäuser	208 - 215
Premium-Ausstattung für Ferienhäuser	216 - 217
Fenster und Türen	182 - 183
Bedachung und Entwässerung	184 - 185
Joda®color – Farbe/Holzschutz	232 - 237

Alle Maße in diesem Kapitel sind ca.-Angaben. Für alle Abb. gilt: Zubehör und Deko nicht im Lieferumfang enthalten.



**SONDERANFERTIGUNGEN
MÖGLICH !**

Formbeispiel: Gartenhaus Modell „Waabs“, bauseits lasiert

SO WOHT MAN DRAUSSEN

Komplett, komfortabel & vorgefertigt: Die Ferienhaus-Bausätze von Joda®

1 Das Dach: Eine höchst solide Ausstattung.

Es besteht aus glatt gehobelten Dachpfetten – sauber gefräst, damit die Giebelauflage wirklich dicht wird. Als Dachschalung kommen breite Nut- und Federbretter zum Einsatz. Schön: die von innen sichtbare Zierfase.

2 Die Dacheindeckung: Komplett mit Trauflatten, Traufbrettern, Ortgangkonstruktion und erster Lage beschieferter Bitumenbahnen. Sie ergänzen zwei weitere Lagen – die oberste zum Beispiel mit Bitumen-Schindeln. Als Sonderausstattung

lieferbar in den Farben Rot, Grün, Anthrazit und Braun (benötigte Paketanzahl siehe Grundrisszeichnung).

Standardausstattung ohne Entwässerungsmaterial (Dachrinne). Auch als Ziegeldach lieferbar.

Option: doppelschaliges Dach, doppelschalige Außen-Wände als Dämmpaket auf Anfrage

3 Der Fußboden: Glatte naturbelassene Fichte-

Dielen bilden innen den eigentlich sichtbaren Fußboden. Die Basis auf dem bauseitigen Fundament: massive Bodenriegel (Lagerholz, 38/140 mm, unter Kesseldruck dauerhaft imprägniert). Darauf werden Zwischenriegel (40/60 mm) montiert. Auf Wunsch: bei einer Betonplatte kann standardmäßig 8 cm Isolierung verbaut werden. Ein Blindboden ist optional, ist aber in der Regel nur bei Streifenfundamenten nötig.

4 Die Fenster und Türen: Echte Tischlerkonstruktionen mit Isolierglas-Fensterscheiben. Standard: die verdeckt liegenden Dreh-Kipp-Beschläge. Sie lassen die Sprossenfenster wie gewohnt nach innen öffnen.

Charmantes, romantisches Detail: innen und außen aufgesetzte Massivholz-Kreuzsprossen vermitteln ihren urigen Charakter.

5 Die Eckverbindungen: werden im „Eck-Versatz“

gefräst. Diese Eckfräsung ist eine rechteckige Rund-um-Fräsung mit Versatz der Blockbohlen zueinander in der Verbindung. Starke Vorteile, die überzeugen: höhere Stabilität, wind- und regendicht, einfachere Montage, dekorative Gestaltung der Wandecken

6 Die Wände: Starke 70 oder 90 mm dicke Blockbohlen.

Das feijnährige, nordische Holz der Fichte ist naturbelassen. Es zeichnet sich durch ein gutes Standvermögen aus.



Wichtig für den soliden Hausbau. Das sortierte Holz weist eine äußerst geringe Neigung zur Rissbildung auf. Auch da erkennen Sie die Qualität. Die Blockbohlen sind allseitig sauber gehobelt. Schönes Detail: die Zierfase an jeder Bohlenkante.



MEHR ZUM THEMA FARBE?

Finden Sie ab Seite 232



PFLEGEN, SCHÜTZEN UND VERSCHÖNERN

Sonne, Regen und Temperaturwechsel: Holz ist der Witterung ausgesetzt und braucht Schutz zum Bewahren der ursprünglichen Ausstrahlung! Joda® empfiehlt das offenporige Wetterschutzöl sowie die feuchtigkeitsregulierenden Deckfarben aus dem **Joda®color-Programm**.

**SONDERANFERTIGUNGEN
MÖGLICH !**



„Schönberg“ hier als Sondermodell mit gedämmtem Ziegeldach (Abb. bauseits farbbehandelt)

SCHÖNBERG wie im Urlaub

Hierher kommen Sie immer wieder gern zurück. Nicht nur im Urlaub. Auch zum Wochenende, mal zwischendurch. Erholen Sie sich. Platz ist reichlich da – fast 65 m²! „Schönberg“ wirkt großzügig und solide. Das Haus vereint handwerkliche Perfektion mit hohem Komfort. Entspannend: Die dicken Blockbohlen. Das gehobelte Fichtenholz prägt die Räume. Der warme Holzton weckt sofort Bilder aus der Natur. Das möchten Sie das ganze Jahr hindurch? Warm gedämmt ist „Schönberg“ (gegen Aufpreis) weit mehr als ein Sommersitz. Es gibt Ihnen viele erholsame Stunden – abseits von Zuhause.



	Art.-Nr.	Preis in €	Art.-Nr.	Preis in €
SCHÖNBERG				
		70 mm	90 mm	
Fichte Natur	88500241	45.559,99	88500341	51.579,99

Preise sind nur Grundpreise, Optionen separat anfragen

Weitere technische Daten

(ohne Installationsmaterial)

- **Seitenwandhöhe:** 2.250 mm - mit Empore (3,8 m²), z. B. als Stauraum
- **Fußboden:** 18 mm starke Kombischalung, allseitig gehobelt und einseitig gefast, auf kesseldruckimpregnierter Unterkonstruktion, incl. imprägnierte Bodenriegel ca. 38 x 138 mm und Zwischenriegel ca. 60 x 40 mm
- **Dach:** Massivholzdach 18 mm starke Kombischalung, allseitig gehobelt und einseitig gefast mit 1x Lage Bitumendachpappe zur Ersteindeckung
- **Elemente:** 1x Eingangstür 1/2 verglast - Einbaumaß ca. 172 x 200 cm, 4x Fenster - Einbaumaß ca. 120 x 107 cm, 3x Fenster - Einbaumaß ca. 80 x 107 cm, 2x Fenster - Einbaumaß ca. 60 x 67 cm (alle Isolierverglast), 4x Innentüren - Einbaumaß ca. 76 x 200 cm

Lieferumfang ohne Möbel und Deko

Sockelmaß: 900 x 750 cm
 Grundfläche: 64,5 m²
 + Freisitz: 3,8 m²
 Firsthöhe: 4.078 mm
 Dachfläche: 91,96 m²
 Dachneigung: 22°
 Umbauter Raum: 213,15 m³

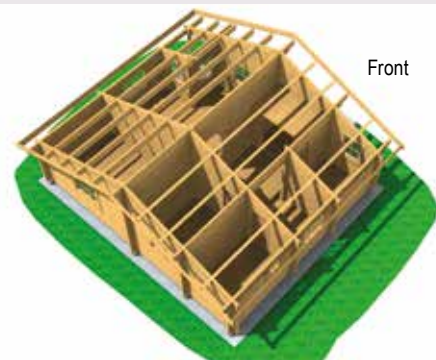
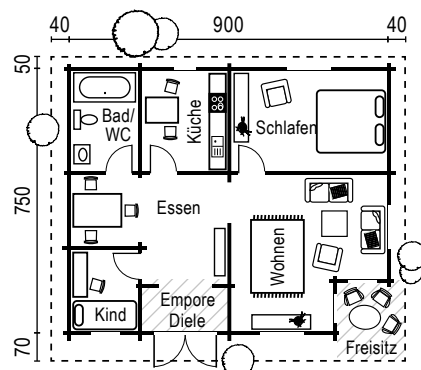

**SONDERANFERTIGUNGEN
MÖGLICH !**



Wochenendhaus „Holnis“ hier mit Sonderausstattungen (Abb. bauseits farbbehandelt)

HOLNIS

das Weekend-Haus



Farben?
Ab Seite 232



nach Maß?
Ab Seite 128



Lieferumfang?
Ab Seite 207



Dämmen?
Infos S. 217

Genießen Sie den Sonnenschein! Durch die schmucken Sprossenfenster bricht sich das Licht. Schon ist sie da, die wohl-tuende Atmosphäre eines skandinavischen Sommertages. Das tut gut und entspannt. Diesen Flair entdecken Sie auch im 'Holnis'. Dabei steht ein nach Holz und Bienenwachs duftendes Ambiente nicht in Widerspruch zu höheren Ansprüchen an Komfort. Der von Ihnen gestaltbare Grundriss nimmt jede Anforderung an ein gemütliches Wohnen auf. Schön dazu: Der Freisitz. Er schafft einen geschützten Übergang zum wohligen Innenraum.

	Art.-Nr.	Preis in €	Art.-Nr.	Preis in €
HOLNIS		70 mm		90 mm
Fichte Natur	88500233	25.229,99	88500333	28.559,99

Preise sind nur Grundpreise, Optionen separat anfragen



Weitere technische Daten

(ohne Installationsmaterial)

- **Seitenwandhöhe:** 2.180 mm
- **Fußboden:** 18 mm starke Kombischalung, allseitig gehobelt und einseitig gefast, auf kesseldruckimprägnierter Unter-konstruktion, incl. imprägnierte Bodenriegel ca. 38 x 138 mm und Zwischenriegel ca. 60 x 40 mm
- **Dach:** Massivholzdach 18 mm starke Kombischalung, allseitig gehobelt und einseitig gefast mit 1x Lage Bitumendachpappe zur Ersteindeckung
- **Elemente:** 1x Eingangstür 1/2 verglast - Einbaumaß ca. 98 x 200 cm, 4x Fenster - Einbaumaß ca. 120 x 107 cm, 1x Fenster - Einbaumaß ca. 80 x 107 cm, 2x Fenster - Einbaumaß ca. 60 x 67 cm (alle Isolierverglast), 3x Durchgänge mit Leibungsbekleidung

Lieferumfang ohne Möbel und Deko



Seitenansicht „Holnis“ mit kleiner Treppe zum „Freisitz“ (bauseits)

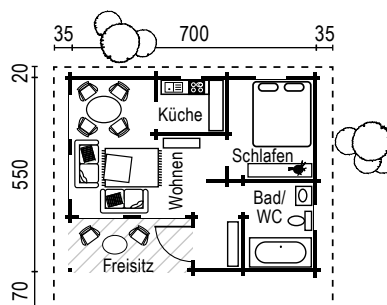

Sockelmaß: 700 x 550 cm
 Grundfläche
 inkl. Freisitz: 38,5 m²
 Firsthöhe: 3.630 mm
 Dachfläche: 53,16 m²
 Dachneigung: 22°
 Umbauter Raum: 112,42 m³





mit Schlafboden



**SONDERANFERTIGUNGEN
MÖGLICH !**

„Wyk“ hier mit Sonderausstattungen „doppelschaliges Dach“ (Abb. bauseits farbbehandelt)

WYK wie im Urlaub

Mit einem breiten, weit gezogenem Dach steht das „Wyk“ einfach souverän da. Die nordisch klare Form strahlt eine „satte“ Ruhe aus. Dazu paßt auch die großzügige Terrasse, ein idealer Platz zum relaxen. „Wyk“ ist klug konstruiert. Trotz aller Leichtigkeit ist es ein sehr massives Holzhaus. Die schlanken Pfosten, die flügelartigen Türen, der hohe Wohnraum, das ausladende Dach mit dem darunter liegendem Schlafboden: So erschließt sich nach und nach ein kleines Wochenend-Paradies. Mit insgesamt ca. 35 m² Wohnraum zum Wohlfühlen.



	Art.-Nr.	Preis in €	Art.-Nr.	Preis in €
WYK			70 mm	90 mm
Fichte Natur	88500231	32.919,99	88500331	37.119,99

Preise sind nur Grundpreise, Optionen separat anfragen

Weitere technische Daten

Lieferumfang ohne Möbel und Deko

(ohne Installationsmaterial)

- **Seitenwandhöhe:** 3.060 mm
- **Schlafboden:** 12 m², ca. 1/2 Hausbreite abgedielt, formschöne Geländer, Raumpartreppe mit Wechselschrittstufen
- **Fußboden:** 18 mm starke Kombischalung, allseitig gehobelt und einseitig gefast, auf kesseldruckimprägnierter Unterkonstruktion, incl. imprägnierte Bodenriegel ca. 38 x 138 mm und Zwischenriegel ca. 60 x 40 mm
- **Dach:** Massivholzdach 18 mm starke Kombischalung, allseitig gehobelt und einseitig gefast mit 1x Lage Bitumendachpappe zur Ersteindeckung
- **Elemente:** 1x Eingangstür 1/2 verglast - Einbaumaß ca. 98 x 200 cm, 1x Terrantentür vollflächig Isolierverglast - Einbaumaß ca. 150 x 190 cm, 1x Schuppentür - Einbaumaß ca. 98 x 190 cm, 1x Fenster - Einbaumaß ca. 120 x 107 cm, 2x Fenster - Einbaumaß ca. 80 x 107 cm, 1x Fenster - Einbaumaß ca. 60 x 67 (alle Isolierverglast), Durchgänge mit Leibungsbekleidung
- **Terrasse:** imprägnierter Holzfußboden auf imprägnierter Unterkonstruktion

- Sockelmaß mit Terrasse:**
700 x 700 cm
- Sockelmaß ohne Terrasse:**
500 x 500 cm
- Grundfläche: 49 m²
+ Schlafboden: 12 m²
- Firsthöhe: 4.250 mm
Dachfläche: 57,00 m²
Dachneigung: 25°
- Umbauter Raum
inkl. Terrasse: 133,62 m³

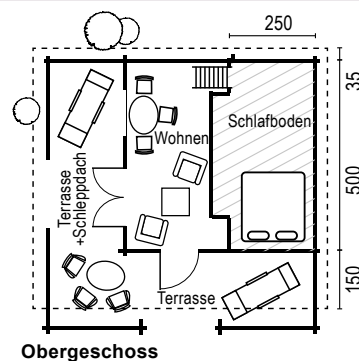
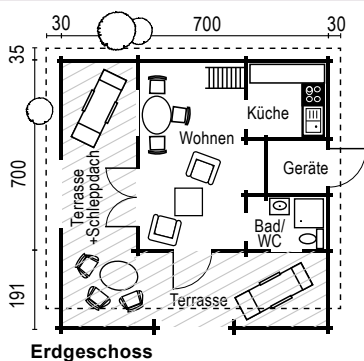

**SONDERANFERTIGUNGEN
MÖGLICH !**



Kompakte Natur: „Waabs“ (Abb.bauseits farbbehandelt)

WAABS mittendrin in der Natur



Farben?
Ab Seite 232



nach Maß?
Ab Seite 128



Lieferumfang?
Ab Seite 207



Dämmen?
Infos S. 217

„Waabs“, das ist ein solides Gartenhaus aus starken Blockbohlen. Abgeschieden vom eigentlichen Wohnhaus entsteht mit ihm neuer Raum. Platz zum Arbeiten, für das geliebte Hobby, Quartier für die Gäste, ein Rückzugsort für stille Stunden. Aber nicht nur, wenn die Sommersonne wärmt. Auch in kälterer Jahreszeit sorgt das Material für ein angenehmes Raumklima - auf Wunsch wird auch extra gedämmt. So möchte man im Gartenhaus einfach nur da sein. Nichts denken, Natur genießen und im Hier und Jetzt die wohlverdiente Entspannung finden.

	Art.-Nr.	Preis in €	Art.-Nr.	Preis in €
WAABS		70 mm		90 mm
Fichte Natur	88500215	14.579,99	88500315	16.389,99



Preise sind nur Grundpreise, Optionen separat anfragen

Weitere technische Daten

(ohne Installationsmaterial)

- **Seitenwandhöhe:** 2.270 mm
- **Fußboden:** 18 mm starke Kombischalung, allseitig gehobelt und einseitig gefast, auf kesseldruckimprägnierter Unterkonstruktion, incl. imprägnierte Bodenriegel ca. 38 x 138 mm und Zwischenriegel ca. 60 x 40 mm
- **Dach:** Massivholzdach 18 mm starke Kombischalung, allseitig gehobelt und einseitig gefast mit 1x Lage Bitumendachpappe zur Ersteindeckung
- **Elemente:** 1x Eingangstür 1/2 verglast - Einbaumaß ca. 172 x 200 cm, 1x Fenster - Einbaumaß ca. 120 x 87 cm, 1x Fenster - Einbaumaß ca. 80 x 87 cm (alle Isolierverglast), Durchgänge mit Leibungsbekleidung

Lieferumfang ohne Möbel und Deko



„Waabs“ z.B. als eigenes Büro im „Grünen“

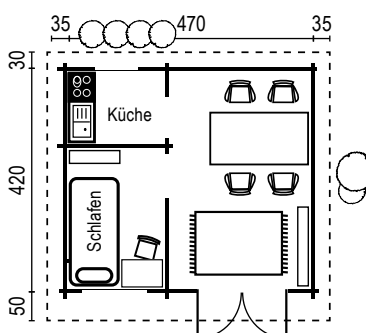

Sockelmaß: 470 x 420 cm
 Grundfläche: 19,74 m²
 Firsthöhe: 3.120 mm
 Dachfläche: 28,56 m²
 Dachneigung: 19°
 Umbauter Raum: 53,508 m³



**SONDERANFERTIGUNGEN
MÖGLICH !**



Ein solides Gartenhaus „Schilksee“ – die Giebelkonstruktion wirkt markant (Abb.bauseits farbbehandelt)

SCHILKSEE zum Feiern & Entspannen

Schilksee macht Gärten komplett. Das breite Vordach „spannt“ sich schützend über die Hausgäste. Das zweiflügelige Entree folgt auf dem Fuße. Garten und Häuschen finden so ihren nahtlosen Übergang. Innen überraschen 20m² große Räumlichkeiten unter dem markanten Giebel. Zwei lichte Bereiche dank drei Fenstern und einer Doppeltür – hier können Sie feiern, sich zurückziehen oder Ihren Hobbys Raum geben.



	Art.-Nr.	Preis in €	Art.-Nr.	Preis in €
SCHILKSEE		70 mm	90 mm	
Fichte Natur	88500219	16.199,99	88500319	18.039,99

Preise sind nur Grundpreise, Optionen separat anfragen

Weitere technische Daten

(ohne Installationsmaterial)

- **Seitenwandhöhe:** 2.310 mm
- **Terrasse:** imprägnierter Terrassendiele auf imprägnierter Unterkonstruktion
- **Fußboden:** 18 mm starke Kombischalung, allseitig gehobelt und einseitig gefast, auf kesseldruckimprägnierter Unterkonstruktion, incl. imprägnierte Bodenriegel ca. 38 x 138 mm und Zwischenriegel ca. 60 x 40 mm
- **Dach:** Massivholzdach 18 mm starke Kombischalung, allseitig gehobelt und einseitig gefast mit 1x Lage Bitumendachpappe zur Ersteindeckung
- **Elemente:** 1x Eingangstür 1/2 verglast - Einbaumaß ca. 172 x 200 cm, 1x Fenster - Einbaumaß ca. 120 x 87 cm, 1x Fenster - Einbaumaß ca. 80 x 87 cm, 1x Fenster - Einbaumaß ca. 60 x 67 cm, (alle Isolierverglast), Durchgänge mit Leibungsbekleidung

Lieferumfang ohne Möbel und Deko

Sockelmaß mit Terrasse:
400 x 680 cm
Sockelmaß ohne Terrasse:
400 x 500 cm

Grundfläche: 20 m²
Firsthöhe: 3.140 mm
Dachfläche: 37,36 m²
Dachneigung: 22°
Umbauter Raum: 73,475 m³

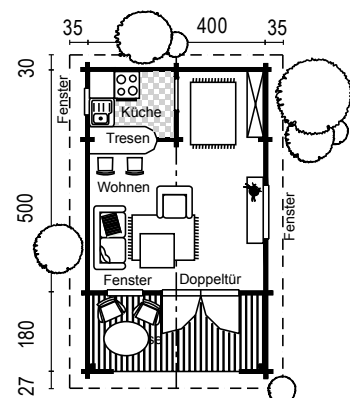



**SONDERANFERTIGUNGEN
MÖGLICH !**

„Tinum“: Ein großzügiges Gartenhaus – 4 Fenster sorgen für Ausblick

TINNUM

Raum zum Leben



Farben?
Ab Seite 232



nach Maß?
Ab Seite 128



Lieferumfang?
Ab Seite 207



Dämmen?
Infos S. 217

Im Sommer verlagert sich das Leben nach draußen. „Tinum“ wird zur entspannenden Extra-Wohnung. Selbst wenn die warmen Tage seltener werden, bleibt es ein geschätzter Anlaufpunkt – ein stiller Rückzugsort vom Alltag. „Tinum“ schafft mit seinen 3 großen Zimmern und 24 m² Fläche, Raum zum Leben. Klasse Ausstattungsidee: die gedämmte Außenwand (optional). So steht das Haus ein ganzes Gartenjahr hindurch wohligh bereit.

	Art.-Nr.	Preis in €	Art.-Nr.	Preis in €
TINNUM		70 mm	90 mm	
Fichte Natur	88500221	16.839,99	88500321	19.169,99

Preise sind nur Grundpreise, Optionen separat anfragen



Weitere technische Daten

(ohne Installationsmaterial)

- **Seitenwandhöhe:** 2.380 mm
- **Fußboden:** 18 mm starke Kombischalung, allseitig gehobelt und einseitig gefast, auf kesseldruckimprägnierter Unterkonstruktion, incl. imprägnierte Bodenriegel ca. 38 x 138 mm und Zwischenriegel ca. 60 x 40 mm
- **Dach:** Massivholzdach 18 mm starke Kombischalung, allseitig gehobelt und einseitig gefast mit 1x Lage Bitumendachpappe zur Ersteindeckung
- **Elemente:** 1x Eingangstür 1/2 verglast - Einbaumaß ca. 98 x 200 cm, 2x Fenster - Einbaumaß ca. 120 x 87 cm, 2x Fenster - Einbaumaß ca. 80 x 87 cm, (alle Isolierverglast), Durchgänge mit Leibungsbekleidung

Lieferumfang ohne Möbel und Deko



Innenansicht Bereich „Wohnen“

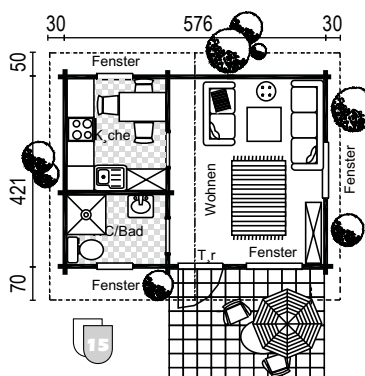

Sockelmaß: 576 x 421 cm
 Grundfläche: 24,25 m²
 Firsthöhe: 3.410 mm
 Dachfläche: 36,40 m²
 Dachneigung: 19°
 Umbauter Raum: 70,686 m³

**SONDERANFERTIGUNGEN
MÖGLICH !**



Ferienhaus „Steinberg“ bietet viel Platz und kann auf Wunsch auch gedämmt werden (Abb. bauseits farbbehandelt)

STEINBERG

uriges Ferienhaus

Traditionell gefertigt steht es so selbstverständlich wie ein Baum in der weiten Natur. Schön für sich und doch ein Teil des grünen Ganzen. Die Form? Außen und innen bestimmt die klare Linie. Ein Grundriss mit viel Platz, auch der 22m² Schlafboden wartet auf Gäste. So können die Sommerferien doch kommen, dieses behagliche Haus erwartet die Familie. Wohngesund und warm, das massive Holz schafft auf Anhieb erholsame Urlaubsstimmung. Willkommen in der Natur.



	Art.-Nr.	Preis in €	Art.-Nr.	Preis in €
STEINBERG		70 mm	90 mm	
Fichte Natur	88500235	26.999,99	88500335	30.279,99

Preise sind nur Grundpreise, Optionen separat anfragen

Weitere technische Daten

Lieferumfang ohne Möbel und Deko

(ohne Installationsmaterial)

- **Seitenwandhöhe:** 2.790 mm
- **Schlafboden:** 22 m², Massivholzdielen ca. 40 mm stark, incl. Raumparttreppe mit Wechselschrittstufen und Handlauf, vordere Brüstung und Treppenaufgang mit formschönen Geländer
- **Fußboden:** 18 mm starke Kombischalung, allseitig gehobelt und einseitig gefast, auf kesseldruckimprägnierter Unterkonstruktion, incl. imprägnierte Bodenriegel ca. 38 x 138 mm und Zwischenriegel ca. 60 x 40 mm
- **Dach:** Massivholzdach 18 mm starke Kombischalung, allseitig gehobelt und einseitig gefast mit 1x Lage Bitumendachpappe zur Ersteindeckung
- **Elemente:** 1x Eingangstür 1/2 verglast - Einbaumaß ca. 98 x 200 cm, 2x Fenster - Einbaumaß ca. 120 x 87 cm, 4x Fenster - Einbaumaß ca. 80 x 87 cm, 1x Fenster - Einbaumaß ca. 60 x 67 cm (alle Isolierverglast), Durchgänge mit Leibungsbekleidung

Sockelmaß: 576 x 576 cm
 Grundfläche: 33,18 m²
 Firsthöhe: 4.340 mm
 Dachfläche: 50,92 m²
 Dachneigung: 28°
 Umbauter Raum: 118,656 m³

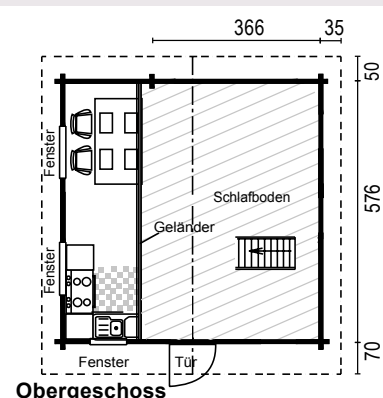
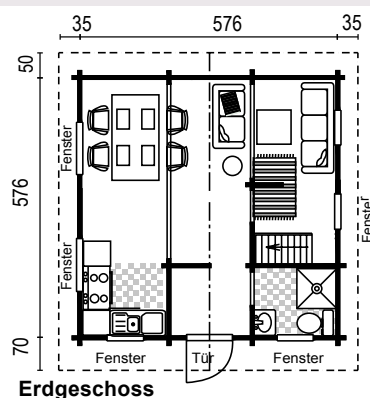



**SONDERANFERTIGUNGEN
MÖGLICH !**

„Kronsgaard“ ist ein offenes Ferienhaus, welches das gesamte Jahr genutzt werden kann (bauseits farbbehandelt)

KRONSGAARD für das ganze Jahr



Farben?
Ab Seite 232



nach Maß?
Ab Seite 128



Lieferumfang?
Ab Seite 207



Dämmen?
Infos S. 217

Massiv, klassisch geformt und von innen für das ganze Jahr flexibel wohnbar. Kronsgaard ist ein offenes Ferienhaus, eine wohngesunde atmende Konstruktion mit harmonischer Linienführung. 50 m² Wohnfläche sind unterteilt in fünf Räume sowie einem zusätzlich überdachten Freisitz. Die vom Holz geprägte einladende Architektur lässt Sie sich einfach Zuhause fühlen. Genießen Sie diese zeitlose heimelige Atmosphäre des Holzhauses wann immer Sie wollen.

	Art.-Nr.	Preis in €	Art.-Nr.	Preis in €
KRONSGAARD		70 mm		90 mm
Fichte Natur	88500239	37.119,99	88500339	42.229,99

Preise sind nur Grundpreise, Optionen separat anfragen



Weitere technische Daten

Lieferumfang ohne Möbel und Deko

(ohne Installationsmaterial)

- **Seitenwandhöhe:** 2.380 mm
- **Fußboden:** 18 mm starke Kombischalung, allseitig gehobelt und einseitig gefast, auf kesseldruckimprägnierter Unterkonstruktion, incl. imprägnierte Bodenriegel ca. 38 x 138 mm und Zwischenriegel ca. 60 x 40 mm
- **Dach:** Massivholzdach 18 mm starke Kombischalung, allseitig gehobelt und einseitig gefast mit 1x Lage Bitumendachpappe zur Ersteindeckung
- **Elemente:** 1x Eingangstür 1/2 verglast - Einbaumaß ca. 172 x 200 cm, 4x Fenster - Einbaumaß ca. 120 x 107 cm, 3x Fenster - Einbaumaß ca. 80 x 107 cm, 1x Fenster - Einbaumaß ca. 60 x 67 cm, (alle Isolierverglast), Durchgänge mit Leibungsbekleidung



Innenansicht Bereich „Wohnen“

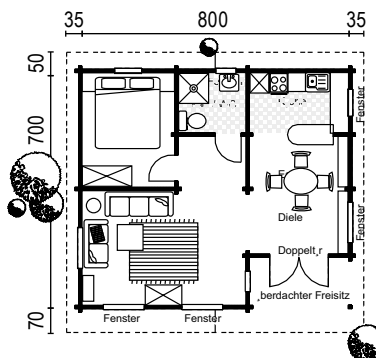

Sockelmaß: 800 x 700 cm
 Grundfl. inkl. Freisitz: 56 m²
 Firsthöhe: 3.690 mm
 Dachfläche: 75,01 m²
 Dachneigung: 18°
 Umbauter Raum: 170,24 m³





Solides Ferienhaus mit offener Dachkonstruktion – Joda® gestaltet nach Kundenwunsch

**SONDERANFERTIGUNGEN
MÖGLICH !**

MIT HANDWERK UND IDEEN – EXTRAS VON JODA®

Individuell und natürlich. Ein solides Extra-Ferien-Haus für den Garten oder für das Wochenende im Grünen? Basis sind unsere starken Blockbohlen. Nordisch, massiv, naturbelassen.

Damit lässt sich nach Geschmack gestalten. Sie bestimmen die Ausstattung und Form – Anregungen finden Sie reichlich. Wie wäre es z. B. mit einer individuellen Dachform? Oder Sie wählen aus den auf den Vorseiten präsentierten Basistypen. Dazu suchen Sie sich Ihre passenden Extras aus.

PREMIUM-AUSSTATTUNG

- in der Planungsphase alles individuell anpassbar
- Komplett vorgefertigt
- besonders stabil und belastbar
- passgenau bis ins Detail gefertigt
- Tischler-Türen und Dreh-Kipp-Fenster isolierverglast
- mit „Winterfest-Option“
- statisch für die Ziegelbedachung geeignet

GUT FÜR SIE

Wussten Sie, dass Bauteile aus Holz aktiv feuchtigkeitsregulierend wirken? Erhöhte Feuchte in der Raumluft wird vom Naturmaterial abgepuffert. Wird die Luft zu trocken, wandert Feuchte vom Holz in den Raum zurück. Prima Klima.



Zurückversetzter Eingang mit Überdachung



Eingang und Terrasse an der Traufseite



Hausecken lassen sich auch variabel gestalten



Sie schützen die Fenster: Klapppläden verleihen eine romantische Note



Individuell angepasstes Regenrinnen-Set aus Kupfer, Zink oder Stahl



Schlafboden für zusätzlichen Raum



„Winterfest-Option“: doppelschalige Außenwand mit innenliegender Dämmung



Bei Blindboden, vorbereitet für Dämmung. Machen Sie das Haus von unten winterfest



Das doppelschalige Dach für frostige Tage – zur Aufnahme der Dämmung vorbereitet



Eine blühende Natur direkt am Fenster. Blumenkästen schmücken jede Holzhaus-Fassade



Eine Ziegeleindeckung für das Dach. Joda® bereitet alles vor, inkl. Dachsparren, Latten etc.



ENDLICH BEI UNS!

GENIESSEN SIE PURE ENTSPANNUNG IN IHRER EIGENEN SAUNA.



Foto: AdobeStock/Nitr



Foto: AdobeStock/Wavebreakmedia/Micro

SAUNEN

Entspannung pur

Wohlige Wärme, pure Entspannung – nach einem anstrengenden Tag gibt es nichts Schöneres als eine Sauna. Die Finnen wissen dies schon seit 1.500 Jahren. Ein Saunagang stärkt die Immunkräfte, reinigt die Haut und regeneriert den Körper. Auch hierzulande ist das Saunieren fester Bestandteil von Wellness. Unsere qualitativ hochwertigen Saunen sind nach der finnischen Bauweise von Paneelsaunen und mit doppelseitiger 14-Millimeter-Verkleidung aus Nordfichte gebaut. Dies ist optimal ausgelegt für hohe Temperaturen. Machen Sie Ihr Zuhause zu Ihrer persönlichen Wellnessoase und genießen Sie absolute Erholung in Ihrer eigenen Sauna.

Foto: AdobeStock/Robert Kneschke



Foto: AdobeStock/maroke



INHALT

Saunen rechteckig	220 - 221
Saunen mit EckEinstieg	222 - 223
Saunen mit Rundeinstieg	224
Zubehör	225

Alle Maße in diesem Kapitel sind ca.-Angaben. Für alle Abb. gilt: Zubehör und Deko nicht im Lieferumfang enthalten.

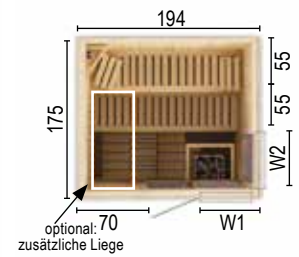
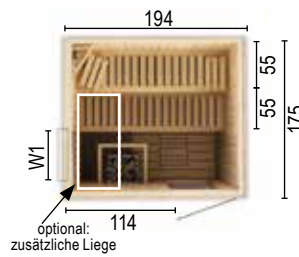
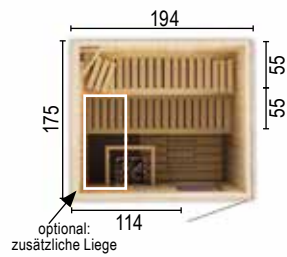
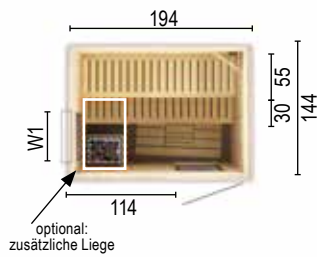

Typ: 2015W1

Weitere technische Daten/Produktinfos

- Größe cm: 194 x 144 x 199
- 2 Bänke
- 1 Podest
- 1 Ofengehäuse
- 2 normale Kopfstützen
- 1 Lampe
- Max. Personenanzahl: 3
- Empfohlene Öfen: 6,0 kW

Typ: 2018W0

Weitere technische Daten/Produktinfos

- Größe cm: 194 x 175 x 199
- 2 Bänke
- 1 Podest
- 1 Ofengehäuse
- 2 normale Kopfstützen
- 1 Lampe
- Max. Personenanzahl: 3
- Empfohlene Öfen: 6,0 kW

Typ: 2018W1

Weitere technische Daten/Produktinfos

- Größe cm: 194 x 175 x 199
- 2 Bänke
- 1 Podest
- 1 Ofengehäuse
- 2 normale Kopfstützen
- 1 Lampe
- Max. Personenanzahl: 3
- Empfohlene Öfen: 6,0 kW

Typ: 2018W2

Weitere technische Daten/Produktinfos

- Größe cm: 194 x 175 x 199
- 2 Bänke
- 1 Podest
- 1 Ofengehäuse
- 2 normale Kopfstützen
- 1 Lampe
- Max. Personenanzahl: 3
- Empfohlene Öfen: 6,0 kW

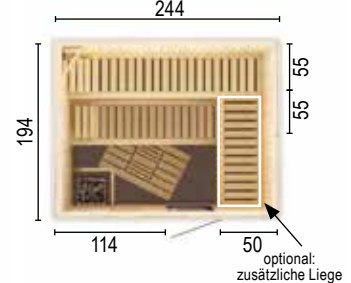
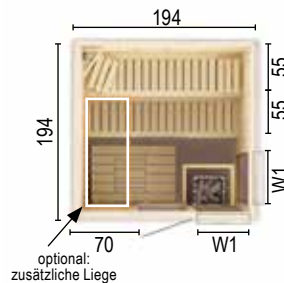
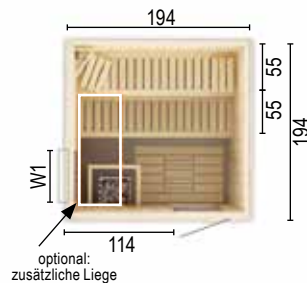
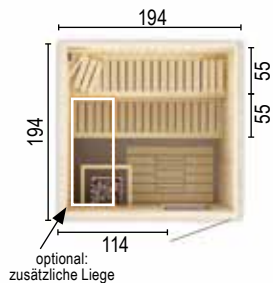

Typ: 2020W0

Weitere technische Daten/Produktinfos

- Größe cm: 194 x 194 x 199
- 2 Bänke
- 1 Podest
- 1 Ofengehäuse
- 2 normale Kopfstützen
- 1 Lampe
- Max. Personenanzahl: 4
- Empfohlene Öfen: 8,0 kW

Typ: 2020W1

Weitere technische Daten/Produktinfos

- Größe cm: 194 x 194 x 199
- 2 Bänke
- 1 Podest
- 1 Ofengehäuse
- 2 normale Kopfstützen
- 1 Lampe
- Max. Personenanzahl: 4
- Empfohlene Öfen: 8,0 kW

Typ: 2020W2

Weitere technische Daten/Produktinfos

- Größe cm: 194 x 194 x 199
- 2 Bänke
- 1 Podest
- 1 Ofengehäuse
- 2 normale Kopfstützen
- 1 Lampe
- Max. Personenanzahl: 4
- Empfohlene Öfen: 8,0 kW

Typ: 2520W0

Weitere technische Daten/Produktinfos

- Größe cm: 244 x 194 x 199
- 2 Bänke
- 1 Podest
- 1 Ofengehäuse
- 2 normale Kopfstützen
- 1 Lampe
- Max. Personenanzahl: 6
- Empfohlene Öfen: 9 kW

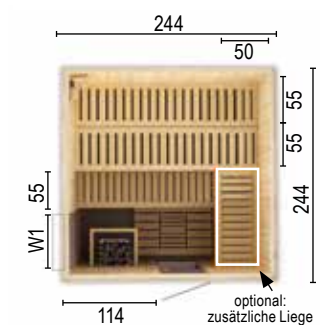
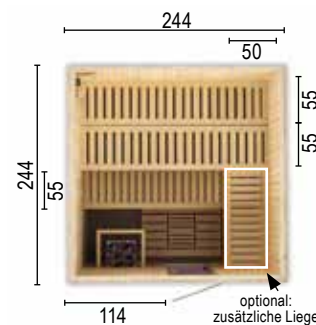
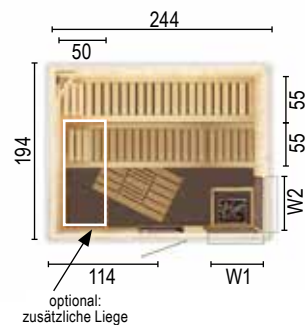
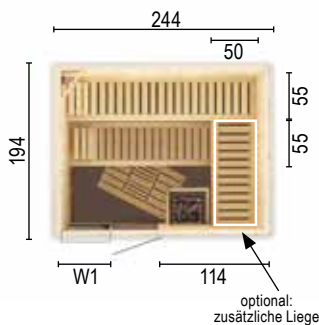

Typ: 2520W1

Weitere technische Daten/Produktinfos

- Größe cm: 244 x 194 x 199
- 2 Bänke
- 1 Podest
- 1 Ofengehäuse
- 2 normale Kopfstützen
- 1 Lampe
- Max. Personenanzahl: 6
- Empfohlene Öfen: 9,0 kW

Typ: 2520W2

Weitere technische Daten/Produktinfos

- Größe cm: 244 x 194 x 199
- 2 Bänke
- 1 Podest
- 1 Ofengehäuse
- 2 normale Kopfstützen
- 1 Lampe
- Max. Personenanzahl: 6
- Empfohlene Öfen: 9,0 kW

Typ: 2525W0

Weitere technische Daten/Produktinfos

- Größe cm: 244 x 244 x 199
- 3 Bänke
- 1 Podest
- 1 Ofengehäuse
- 3 normale Kopfstützen
- 1 Lampe
- Max. Personenanzahl: 7
- Empfohlene Öfen: 9,0 kW

Typ: 2525W1

Weitere technische Daten/Produktinfos

- Größe cm: 244 x 244 x 199
- 3 Bänke
- 1 Podest
- 1 Ofengehäuse
- 3 normale Kopfstützen
- 1 Lampe
- Max. Personenanzahl: 7
- Empfohlene Öfen: 9,0 kW

SAUNA rechteckig

Die klassische Form rechteckiger Saunen passen sich fast jedem Interieur an und machen Ihr Zuhause zu einer Entspannungszone.



Rechteckige Saunen sind klassisch mit funktionaler Lösung

	Größe in cm	Art.-Nr.	Preis in €
SAUNA RECHTECKIG – IN FICHTE			
1515W0 ohne Sauna-Ofen	144 x 144 x 199	88865200	1.699,99
1820TW2 ohne Sauna-Ofen	175 x 194 x 199	88865201	2.169,99
1825TW2 ohne Sauna-Ofen	175 x 244 x 199	88865202	2.389,99
2015W0 ohne Sauna-Ofen	194 x 144 x 199	88865203	1.949,99
2015W1 ohne Sauna-Ofen	194 x 144 x 199	88865204	2.019,99
2018W0 ohne Sauna-Ofen	194 x 175 x 199	88865205	2.039,99
2018W1 ohne Sauna-Ofen	194 x 175 x 199	88865206	2.119,99
2018W2 ohne Sauna-Ofen	194 x 175 x 199	88865207	2.199,99

	Größe in cm	Art.-Nr.	Preis in €
SAUNA RECHTECKIG – IN FICHTE			
2020W0 ohne Sauna-Ofen	194 x 194 x 199	88865208	2.169,99
2020W1 ohne Sauna-Ofen	194 x 194 x 199	88865209	2.239,99
2020W2 ohne Sauna-Ofen	194 x 194 x 199	88865210	2.319,99
2520W0 ohne Sauna-Ofen	244 x 194 x 199	88865211	2.319,99
2520W1 ohne Sauna-Ofen	244 x 194 x 199	88865212	2.389,99
2520W2 ohne Sauna-Ofen	244 x 194 x 199	88865213	2.469,99
2525W0 ohne Sauna-Ofen	244 x 244 x 199	88865214	2.949,99
2525W1 ohne Sauna-Ofen	244 x 244 x 199	88865215	3.029,99

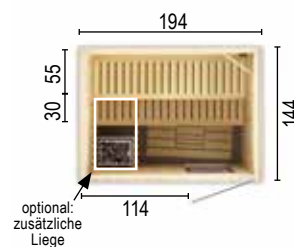
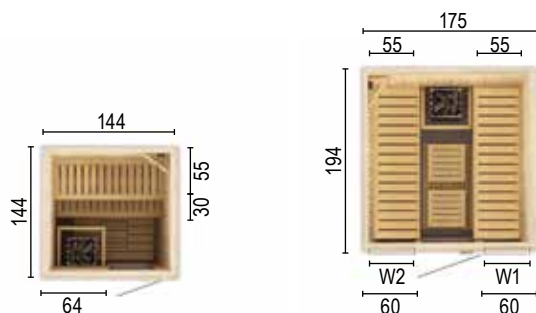

Typ: 1515W0

Weitere technische Daten / Produktinfos

- Größe cm: 144 x 144 x 199
- 2 Bänke
- 1 Podest
- 1 Ofengehäuse
- 1 normale Kopfstütze
- 1 Lampe
- Max. Personenanzahl: 2
- Empfohlene Öfen: 4,5 kW

Typ: 1820TW2

Weitere technische Daten / Produktinfos

- Größe cm: 175 x 194 x 199
- 2 Bänke
- 1 Podest
- 2 Ofengehäuse
- 1 normale Kopfstütze
- 1 Lampe
- Max. Personenanzahl: 6
- Empfohlene Öfen: 6,0 kW

Typ: 1825TW2

Weitere technische Daten / Produktinfos

- Größe cm: 175 x 244 x 199
- 2 Bänke
- 1 Podest
- 2 Ofengehäuse
- 1 normale Kopfstütze
- 1 Lampe
- Max. Personenanzahl: 8
- Empfohlene Öfen: 9,0 kW

Typ: 2015W0

Weitere technische Daten / Produktinfos

- Größe cm: 194 x 144 x 199
- 2 Bänke
- 1 Podest
- 1 Ofengehäuse
- 2 normale Kopfstützen
- 1 Lampe
- Max. Personenanzahl: 3
- Empfohlene Öfen: 6,0 kW

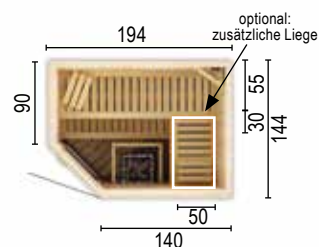
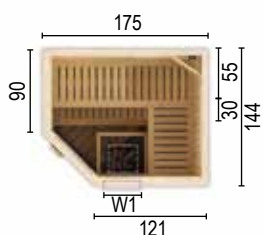
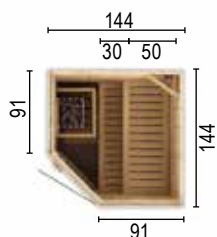

Typ: 1515EW0

- Weitere technische Daten/Produktinfos
- Größe cm: 144 x 144 x 199
 - 2 Bänke
 - 1 Podest
 - 1 Ofengehäuse
 - 2 normale Kopfstützen
 - 1 Lampe
 - Max. Personenanzahl: 3
 - Empfohlene Öfen: 4,5 kW

Typ: 1815EW0

- Weitere technische Daten/Produktinfos
- Größe cm: 175 x 144 x 199
 - 2 Bänke
 - 1 Podest
 - 1 Ofengehäuse
 - 2 normale Kopfstützen
 - 1 Lampe
 - Max. Personenanzahl: 3
 - Empfohlene Öfen: 6,0 kW

Typ: 1815EW1

- Weitere technische Daten/Produktinfos
- Größe cm: 175 x 144 x 199
 - 2 Bänke
 - 1 Podest
 - 1 Ofengehäuse
 - 2 normale Kopfstützen
 - 1 Lampe
 - Max. Personenanzahl: 3
 - Empfohlene Öfen: 6,0 kW

Typ: 2015EW0

- Weitere technische Daten/Produktinfos
- Größe cm: 194 x 144 x 199
 - 2 Bänke
 - 1 Podest
 - 1 Ofengehäuse
 - 2 normale Kopfstützen
 - 1 Lampe
 - Max. Personenanzahl: 3
 - Empfohlene Öfen: 6,0 kW

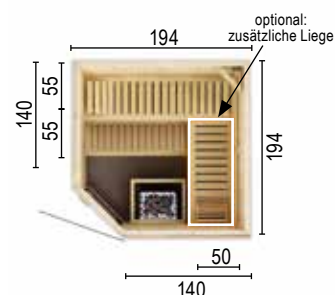
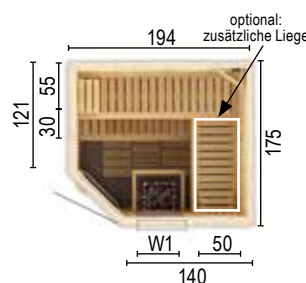
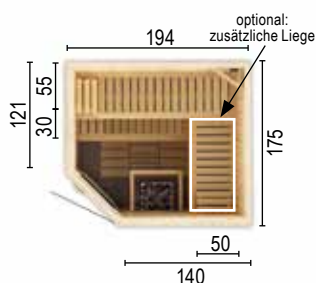
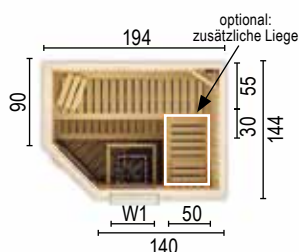

Typ: 2015EW1

- Weitere technische Daten/Produktinfos
- Größe cm: 194 x 144 x 199
 - 2 Bänke
 - 1 Podest
 - 1 Ofengehäuse
 - 2 normale Kopfstützen
 - 1 Lampe
 - Max. Personenanzahl: 4
 - Empfohlene Öfen: 6,0 kW

Typ: 2018EW0

- Weitere technische Daten/Produktinfos
- Größe cm: 194 x 175 x 199
 - 2 Bänke
 - 1 Podest
 - 1 Ofengehäuse
 - 2 normale Kopfstützen
 - 1 Lampe
 - Max. Personenanzahl: 4
 - Empfohlene Öfen: 6,0 kW

Typ: 2018EW1

- Weitere technische Daten/Produktinfos
- Größe cm: 194 x 175 x 199
 - 2 Bänke
 - 1 Podest
 - 1 Ofengehäuse
 - 2 normale Kopfstützen
 - 1 Lampe
 - Max. Personenanzahl: 4
 - Empfohlene Öfen: 6,0 kW

Typ: 2020EW0

- Weitere technische Daten/Produktinfos
- Größe cm: 194 x 194 x 199
 - 2 Bänke
 - 1 Podest
 - 1 Ofengehäuse
 - 2 normale Kopfstützen
 - 1 Lampe
 - Max. Personenanzahl: 6
 - Empfohlene Öfen: 8,0 kW

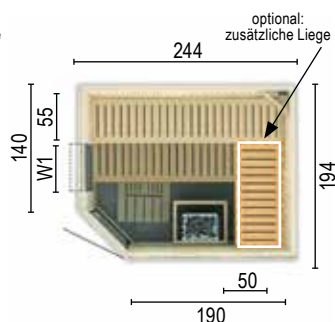
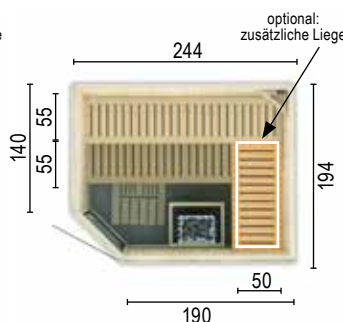
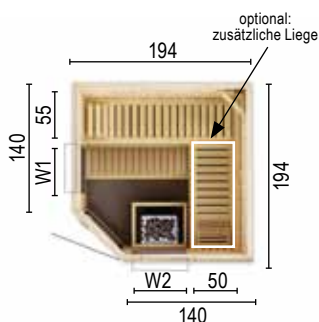
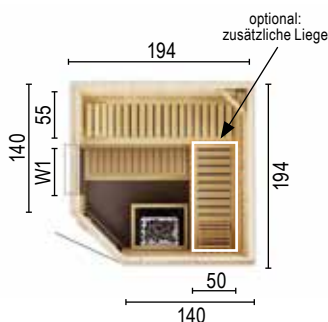

Typ: 2020EW1

- Weitere technische Daten/Produktinfos
- Größe cm: 194 x 194 x 199
 - 2 Bänke
 - 1 Podest
 - 1 Ofengehäuse
 - 2 normale Kopfstützen
 - 1 Lampe
 - Max. Personenanzahl: 6
 - Empfohlene Öfen: 8,0 kW

Typ: 2020EW2

- Weitere technische Daten/Produktinfos
- Größe cm: 194 x 194 x 199
 - 2 Bänke
 - 1 Podest
 - 1 Ofengehäuse
 - 2 normale Kopfstützen
 - 1 Lampe
 - Max. Personenanzahl: 6
 - Empfohlene Öfen: 8,0 kW

Typ: 2520EW0

- Weitere technische Daten/Produktinfos
- Größe cm: 244 x 194 x 199
 - 3 Bänke
 - 1 Podest
 - 1 Ofengehäuse
 - 3 normale Kopfstützen
 - 1 Lampe
 - Max. Personenanzahl: 7
 - Empfohlene Öfen: 9,0 kW

Typ: 2520EW1

- Weitere technische Daten/Produktinfos
- Größe cm: 244 x 194 x 199
 - 3 Bänke
 - 1 Podest
 - 1 Ofengehäuse
 - 3 normale Kopfstützen
 - 1 Lampe
 - Max. Personenanzahl: 7
 - Empfohlene Öfen: 9,0 kW



W0



W1



W2

SAUNA mit Eckeinstieg

Saunen dieses Typs eignen sich gut für kleinere Innenräume, in denen es auf Platzersparnis ankommt. Der Eingang zur Sauna befindet sich über Eck mit einer Glastür. Die klassische Performance mit modernen Details wird die Erwartungen der anspruchsvollsten Kunden erfüllen.

	Größe in cm	Art.-Nr.	Preis in €
SAUNA RECHTECKIG – IN FICHTE			
1515EW0 ohne Sauna-Ofen	144 x 144 x 199	88865216	1.779,99
1815EW0 ohne Sauna-Ofen	175 x 144 x 199	88865217	1.979,99
1815EW1 ohne Sauna-Ofen	175 x 144 x 199	88865218	2.049,99
2015EW0 ohne Sauna-Ofen	194 x 144 x 199	88865219	2.039,99
2015EW1 ohne Sauna-Ofen	194 x 144 x 199	88865220	2.109,99
2018EW0 ohne Sauna-Ofen	194 x 175 x 199	88865221	2.169,99
2018EW1 ohne Sauna-Ofen	194 x 175 x 199	88865222	2.239,99
2020EW0 ohne Sauna-Ofen	194 x 194 x 199	88865223	2.289,99
2020EW1 ohne Sauna-Ofen	194 x 194 x 194	88865224	2.359,99
2020EW2 ohne Sauna-Ofen	194 x 194 x 199	88865225	2.439,99
2520EW0 ohne Sauna-Ofen	244 x 194 x 199	88865226	2.419,99
2520EW1 ohne Sauna-Ofen	244 x 194 x 199	88865227	2.489,99



Eine große verglaste Fläche macht das Innere der Sauna geräumig

SAUNA mit Rundeinstieg



W2

Hier verbinden sich perfekte Wohlfühlmomente mit edler Optik. Die Sauna mit Rundeinstieg ist das Highlight in ihrer persönlichen Wellnessoase – Genießen Sie pure Entspannung.

	Größe in cm	Art.-Nr.	Preis in €
SAUNA MIT RUNDEINSTIEG – IN FICHTE			
2020RW2 ohne Sauna-Ofen	194 x 194 x 199	88865228	3.349,99
2520RW2 ohne Sauna-Ofen	244 x 194 x 199	88865229	3.669,99

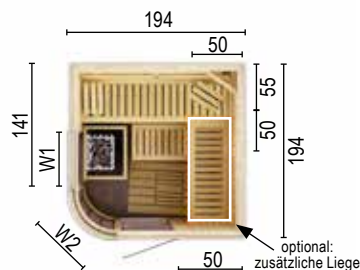

Typ: 2020RW2

Weitere technische Daten / Produktinfos

- Größe cm: 194 x 194 x 199
- 1 normale Kopfstütze
- 2 Bänke
- 1 Lampe
- 1 Podest
- Max. Personenanzahl: 4
- 1 Ofengehäuse
- Empfohlene Öfen: 8,0 kW

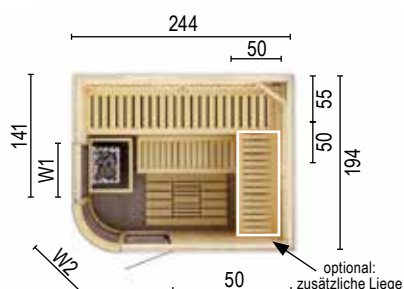

Typ: 2520RW2

Weitere technische Daten / Produktinfos

- Größe cm: 244 x 194 x 199
- 2 normale Kopfstützen
- 2 Bänke
- 1 Lampe
- 1 Podest
- Max. Personenanzahl: 4
- 1 Ofengehäuse
- Empfohlene Öfen: 9,0 kW

SAUNA-ZUBEHÖR

für Ihre perfekte Wellness-Oase



	KW	Art.-Nr.	Preis in €
BIO SAUNA- OFEN			
Harvia BC60E	6	88862004	1.739,99
Harvia BC90E	9	88862005	1.919,99

	KW	Art.-Nr.	Preis in €
SAUNA- OFEN – CLASSIC			
Harvia BC45E	4,5	88862001	769,99
Harvia BC60E	6	88862002	779,99
Harvia BC80E	8	88862000	799,99
Harvia BC90E	9	88862003	809,99



	Größe cm	Art.-Nr.	Preis in €
ZUSÄTZLICHE SAUNALIEGE			
2020 & 2520	50	88865244	69,99
2015	50	88865242	79,99
2018	50	88865243	59,99
2525	50	88865245	79,99



	Art.-Nr.	Preis in €
RÜCKENLEHNEN-SET		
1515	88865236	109,99
1518	88865237	109,99
1820T	88865238	189,99
1825T	88865239	229,99
2015	88865240	119,99
2520 i & 2525	88865241	139,99



	Art.-Nr.	Preis in €
ZUBEHÖR-SET – 5-TEILIG		
Aufgusskübel, Schöpfkelle, Hygrometer, Thermometer, Sanduhr	88865247	149,99



KOPFSTÜTZE		
	88865246	21,99



Ein seitliches Blockhausfenster sorgt für Tageslicht im Strandkiosk – Gestaltungsbeispiel ohne Deko



Das Buswartehäuschen, hier bauseits farbig gestaltet. Sondergröße: Abbildung mit Sonderzubehör Dachschindeln



Der „Kiosk“ – hier bauseits farbbehandelt – macht zu jeder Jahreszeit eine gute Figur

SONDERTHEMEN

Passend für jeden Zweck!

Immer solide aus Holz, das Grundprinzip hat sich bewährt und findet auch in öffentlichen Räumen seine Anwendung. Joda® baut komplett individuelle Lösungen für Ihren Bedarf. Als Verkaufshaus für Ihr Messe-Event oder als Unterstand für Wartende? Sie bestimmen Größen, Designs und Ausstattungen. Wenden Sie sich mit Ihrer Idee bitte an unsere Fachberater.



„Kiosk“, hier bauseits farbbehandelt. Für feste Standorte: Bitumenschindeln in Rot, Grün, Anthrazit oder Braun (gegen Aufpreis)

INHALT

Kiosk	228 - 229
Strandkiosk	230
Bushäuschen	231

Alle Maße in diesem Kapitel sind ca.-Angaben. Für alle Abb. gilt: Zubehör und Deko nicht im Lieferumfang enthalten.



„Kiosk“, hier bauseits farbbehandelt. Für feste Standorte: Bitumenschindeln in Rot, Grün, Anthrazit oder Braun (gegen Aufpreis)

KIOSK

Ihre kleine Filiale

SOFORT LIEFERBAR



Farben?
Ab Seite 232



nach Maß?
Ab Seite 128



Auch ideal für den Messeinsatz:
Kiosk (Sondermodell)

Ihre Waren sind im „Kiosk“ bestens aufgehoben. Die Luken werden von innen verriegelt und ein Kastenschloss sichert Ihnen nach Geschäftsschluss die seitliche Eingangstür. Ganz wichtig: Der Auf- und Abbau dieser Häuser geht besonders schnell. Das liegt an den komplett vorgefertigten Wand-, Dach- und Fußbodenelementen aus Fichtenholzprofilen.

	Art.-Nr.	Preis in €
KIOSK	30/20	
Fichte Natur	88320300	1.399,99

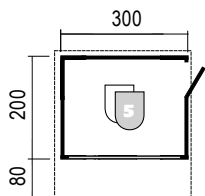

Sockelmaß: 300 x 200 cm
 Firsthöhe: 2.720 mm
 Dachfläche: 9,15 m²
 Dachneigung: 22°
 Umbauter Raum: 14,00 m³

Weitere technische Daten/Produktinfos

- Seitenwandhöhe: 2.020 mm
- **Wände:** montagefertige Wandelemente in Rahmenkonstruktion. Kanteln ca. 60 x 40 mm, beplankt mit ca. 20 mm starken, naturbelassenen Profilbrettern aus Kiefer/Fichte.
- **Tür:** Schubbentür mit Profilbrettern auf Doppel-X-Türflügelrahmen, inklusive Kastenschloss, Einbaumaße: ca. 1.000 x 1.850 mm, **Luken:** längsgeteilt (390 mm tief), dienen auch als Tresen, von innen verriegelbar.
- **Dach:** fertige, geteilte Tafeln aus ca. 20 mm starken Nut- und Federbrettern! Eindeckung mit Folie als Wetterschutz. **Auswahl:** Bitumenschindeln (Dach ist dann nicht mehr abbaubar.)
- **Fußboden:** verlegefertige Tafeln mit kesseldruckimprägnierten Lagerhölzern und ca. 20 mm starken Nut- und Federbrettern



MARKTHÜTTEN NACH MASS

Markthütten in praktischer Elementbauweise fertigt Joda® auf Wunsch auch individuell – die Abbildungen zeigen moderne Beispiele. Die hochwertigen Verkaufsstände/Markthütten werden nach individuell möglichen Designvorgaben gebaut. (Mindest-Abnahmemenge bei Sondermodellen: 10 Stück). Unterschiedliche Wandverkleidungen (z. B. aus Holzprofilen im Zusammenspiel

mit Sperrholz-, farbigen Resoplan- oder Aluverbund-Platten) und andere Ausstattungsvarianten lassen hier jeden „seinen“ eigenen Verkaufsstand finden. Für alle gilt: Der Auf- und Abbau geht besonders schnell, das liegt an den komplett vorgefertigten Wand-, Dach- und Fußbodenelementen.



Individuelle Markthütte in Elementbauweise mit Fassadenplatten und Holzprofilen. Dach mit EPDM-Folie



Sicher auch bei Geschäftsschluss: Markthütten-Serie - ein nach Kundenwunsch gestaltetes Beispiel



Individuell öffentlich einsetzbar - Sondermodell mit nach unten öffnenden Luken



Ein seitliches Blockhausfenster sorgt für Tageslicht im Strandkiosk – Gestaltungsbeispiel ohne Deko

STRANDKIOSK

eine kleine Verkaufsstelle

Hier werden Verkaufs(t)räume wahr – der Anziehungspunkt nicht nur am Strand. In diesem kleinen gemütlichen Strandkiosk sind Ihre Waren bestens aufgehoben und werden durch die große einteilige Luke bestens präsentiert. Vorgefertigte Wandelemente aus ca. 19,5 mm starken Softline Rundkanten Profilbrettern auf massiver Rahmenkonstruktion machen den Auf- und Abbau leicht. Das Massivholzdach und der Massivholzfußboden bieten neben der stabilen Blockhaus-eingangstür ausreichend Schutz.

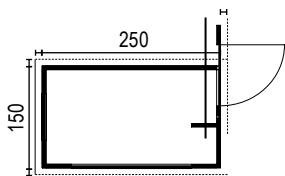

Sockelmaß: 250 x 150 cm
 Firtshöhe: 2.386 mm
 Dachfläche: 4,96 m²
 Umbauter Raum: 8,01 m³

	Art.-Nr.	Preis in €
STRANDKIOSK	25/15	
Fichte Natur	89211074	1.999,99

Weitere technische Daten/Produktinfos

- Seitenwandhöhe: 2.000 mm
- **Tür:** Vollholz 900 x 1.900 mm, **Luke:** einteilig 1.690 x 900 mm
- **Dachüberstand:** hinten und vorne 10 cm, Seiten je 10 cm
- **Fenster:** F11 690 x 900 mm einflügelig Dreh/Kipp
- **Dach:** Dachpappe als Ersteindeckung
- **Fußboden:** 18 mm starke Kombischalung, allseitig gehobelt und einseitig gefast, auf kesseldruckimprägnierter Unterkonstruktion



Schutz bei jeder Witterung: „Bus-Wartehaus“, hier bauseits farbig gestaltet. Sondergröße: Abbildung mit Sonderzubehör Trapezblech.

BUSHÄUSCHEN

Warteplatz



Farben?
Ab Seite 232



nach Maß?
Ab Seite 128

Wenn der Bus mal wieder Verspätung hat, wünscht man sich ein solch stabiles Bus-Wartehaus. Aus nordischen Fichtenhölzern in 45 mm Stärke trotz es jedem Wetter. Es bietet den Wartenden hinreichend Schutz. Für Wartezeiten gibt es eine Sitzbank, die zum Lieferumfang gehört. Sie erstreckt sich über die gesamte Länge. Das Dach ist ein Massivholzdach mit 18 mm starker Kombischalung, allseitig gehobelt und einseitig gefast. Die Ersteindeckung erfolgt mit Bitumen-Dachbelag. Andere Dacheindeckungen auf Anfrage.

	Art.-Nr.	Preis in €
BUSHÄUSCHEN 30/20	BB 45 mm	
Fichte Natur	88460010	2.479,99

Weitere technische Daten/Produktinfos

- Seitenwandhöhe: 1.920 mm
- inklusive Sitzbank

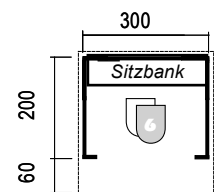

Frontansicht des Bushäuschens, hier noch naturbelassen



Rückansicht des oben gezeigten Bushäuschens (bauseits farbbehandelt)

Sockelmaß: 300 x 200 cm
 Firsthöhe: 2.790 mm
 Dachfläche: 12,48 m²
 Dachneigung: 22°
 Umbauter Raum: 12,48 m³



Terrassen pflegen mit Joda®color Terrassenöl



Vergrautes Holzelement wieder auffrischen



Pflegen und gestalten mit Joda®color Wetterschutzöl



Joda®color Wetterschutzöl
lasierend



Joda®color Imprägniergrund transparent
schützt vor Pilzen + Bläue



Joda®color Holzöl-Entferner/Intensivreiniger*
entfernt Lasuren und Öle



Joda®color Terrassenöl
lasierend



Joda®color Sperrgrund
schützt vor durchschlagenden Inhaltsstoffen



Joda®color Reiniger/Entgrauer/Aufheller für Holz
entgraut



Joda®color Nordische Deckfarbe
deckend



Joda®color Deckfarben-Entferner für Holz
entfernt Deckfarbanstriche

Mit Joda®color Vergrauung vorbeugen

Bewitterung lässt das Holz bereits nach kurzer Zeit vergrauen – eine sogenannte graue Patina entsteht. Um diesem Prozess entgegenzuwirken, sollte man das Holz umgehend mit **Joda®color** schützen.

Mit Joda®color Imprägniergrund transparent Bläue und Schimmel vorbeugen

Bläue ist lediglich ein optischer Störfaktor – es greift das Holz nicht an, kann aber Schimmel begünstigen, indem es die Wasseraufnahme verbessert. Schimmel zerstört die Struktur des Holzes und lässt es nach und nach verrotten.

Mit Joda®color ein Durchschlagen der Holzinhaltstoffe verhindern

Im Holz sind, je nach Art, verschiedene Inhaltsstoffe enthalten, die durch Bewitterung austreten können. Bei stark gefärbten Hölzern wie z. B. Bangkirai sind Verunreinigungen an Pflasterflächen etc. möglich, daher sollte Regenwasser nach Möglichkeit abgeführt werden. Des Weiteren empfehlen wir, bei hellen, deckenden Anstrichen **Joda®color** Imprägniergrund transparent sowie **Joda®color** Sperrgrund aufzutragen, um ein Durchschlagen der Inhaltsstoffe in die helle Farbe zu verhindern.

Joda®color

Die zweite Haut für Ihr Holz

Damit Sie lange Freude an Ihrem Holz im Garten haben, bieten wir das richtige Produkt für Ihr Projekt an. Oben stehend eine Schnellübersicht der Produkte und ihrer Eigenschaften. Schutz, Pflege und Renovierung von Holz im Außenbereich. Hölzer sind vielfältigen Witterungseinflüssen ausgesetzt: Sonne, Regen, Wind und Temperaturschwankungen.

Um das schöne Aussehen zu erhalten, brauchen die Hölzer Pflege.



Ausführliche Informationen zum Thema **Schutz, Pflege und Renovierung von Holz im Außenbereich** finden Sie in unserem **Joda®color Produktfinder!**

HOLZ

HOLZ

HOLZ

HOLZ.GESTALTEN.PFLEGEN.RENOVIEREN.

HOLZ

JODA®
color

INHALT

Joda®color Wetterschutzöl	234
Joda®color Deckfarbe	235
Joda®color Terrassenöl	235
Joda®color Imprägniergrund Transparent	236
Joda®color Sperrgrund	236
Joda®color Holzöl-Entferner/Intensivreiniger	237
Joda®color Reiniger/Entgrauer/Aufheller für Holz	237
Joda®color Deckfarben-Entferner für Holz	237

HOLZ



Joda®color Wetterschutzöl für lasierende Farbanstriche im Außenbereich

Joda®color WETTERSCHUTZÖL

Schützt dekorativ die Oberflächen von Laubholz (Hartholz) und Nadelholz (Weichholz) im Außenbereich, die lasierend behandelt werden sollen, vor Witterungseinflüssen (Sonne, Regen) durch Verwendung UV-stabiler, hochlichtechter Pigmente. Das Joda®color Wetterschutzöl auf Basis einer Öl-Wasser-Emulsion ist außerdem hochtransparent, betont die Struktur und Maserung, blättert nicht ab, ist wetterbeständig, wasserabweisend, geruchsschwach (nach der Trocknung geruchlos) und feuchtigkeitsregulierend. Aufbringungsmenge: ca. 120-160 ml/m² bei zwei Behandlungen, je nach Saugfähigkeit des Untergrundes. Erhältlich in: 0,75 l und 2,5 l

Joda®color Wetterschutzöl

Artikel	Gebinde	Art.-Nr.	€/Ltr.	€/Stck.	Gebinde	Art.-Nr.	€/Ltr.	€/Stck.
UV-Natur transparent		92024210-006	35,99	26,99		92024212-004	22,00	54,99
Eiche hell (ähnl. RAL 8001)		92024320-006	35,99	26,99		92024322-004	22,00	54,99
Lärche/Sib. Lärche (ähnl. RAL 2000)		92024310-006	35,99	26,99		92024312-004	22,00	54,99
Kiefer (ähnl. RAL 1007)		92024220-006	35,99	26,99		92024222-004	22,00	54,99
Pinie (ähnl. RAL 1028)		92024230-006	35,99	26,99		92024232-004	22,00	54,99
Bangkirai (ähnl. RAL 8002)	0,75 l	92024240-006	35,99	26,99	2,5 l	92024242-004	22,00	54,99
Walnuss (ähnl. RAL 8028)		92024250-006	35,99	26,99		92024252-004	22,00	54,99
Grauweiß (ähnl. RAL 9002)		92024260-006	35,99	26,99		92024262-004	22,00	54,99
Quarz (ähnl. RAL 1011)		92024270-006	35,99	26,99		92024272-004	22,00	54,99
Granit (ähnl. RAL 7043)		92024280-006	35,99	26,99		92024282-004	22,00	54,99
Platin (ähnl. RAL 7024)		92024290-006	35,99	26,99		92024292-004	22,00	54,99



Joda®color Terrassenöl schützt dekorativ die Oberflächen von Holzterrassen im Außenbereich.



HOLZ



Joda®color Nordische Deckfarbe für deckende Farbanstriche im Außenbereich

Joda®color NORDISCHE DECKFARBE

Schützt dekorativ die Oberflächen von Laubholz (Hartholz) und Nadelholz (Weichholz) im Außenbereich, die deckend behandelt werden sollen, vor Witterungseinflüssen (Sonne, Regen). Auch auf mineralischen Untergründen (Beton-, Gasbeton- und Putzflächen) sowie auf Zinkblech und verzinktem Stahl anwendbar. Die wasserbasierte Joda®color Nordische Deckfarbe ist seidenglänzend, deckend, wetterbeständig (nach der Trocknung wasserabweisend), hat einen milden Geruch (nach der Trocknung geruchlos), ist elastisch und feuchtigkeitsregulierend. Aufbringmenge: Bei 2 Anstrichen ca. 160 ml/m² auf gehobeltem Holz oder glatten Untergründen. Bei stark saugenden Untergründen (z. B. Hirnholz) kann ein zusätzlicher Arbeitsgang erforderlich werden. Erhältlich in: 0,75 l und 2,5 l

Joda®color Nordische Deckfarbe

Artikel		Gebinde	Art.-Nr.	€/Ltr.	€/Stck.	Gebinde	Art.-Nr.	€/Ltr.	€/Stck.
Reinweiß	(ähnl. RAL 9010)	0,75 l	92024610-006	38,65	28,99	2,5 l	92024612-004	26,80	66,99
Elfenbein	(ähnl. RAL 1014)		92024620-006	38,65	28,99		92024622-004	26,80	66,99
Anthrazit	(ähnl. RAL 7016)		92024630-006	38,65	28,99		92024632-004	26,80	66,99
Schwedenrot	(ähnl. RAL 3011)		92024640-006	38,65	28,99		92024642-004	26,80	66,99
Moosgrün	(ähnl. RAL 6005)		92024650-006	38,65	28,99		92024652-004	26,80	66,99
Grau	(ähnl. RAL 7040)		92024660-006	38,65	28,99		92024662-004	26,80	66,99
Gelb	(ähnl. RAL 1023)		92024670-006	38,65	28,99		92024672-004	26,80	66,99

Joda®color TERRASSENÖL

Schützt dekorativ die Oberflächen von Holzterrassen im Außenbereich, die lasierend behandelt werden sollen, vor Witterungseinflüssen (Sonne, Regen) durch Verwendung UV-stabiler, hochlichtechter Pigmente. Das lösemittelbasierte Joda®color Terrassenöl ist außerdem hochtransparent, betont die Struktur und Maserung, blättert nicht ab, ist wetterbeständig, wasserabweisend, geruchsschwach (nach der Trocknung geruchlos) und feuchtigkeitsregulierend. Aufbringmenge: ca. 120 - 160 ml/m² in 2 Arbeitsgängen. Erhältlich in: 2,5 l

Joda®color Terrassenöl

Artikel		Gebinde	Art.-Nr.	€/Ltr.	€/Stck.
UV-Natur transparent		2,5 l	92024142-004	22,40	55,99
Lärche/Sib. Lärche	(ähnl. RAL 2000)		92024112-004	22,40	55,99
Bangkirai	(ähnl. RAL 8002)		92024122-004	22,40	55,99
Salzgrün			92024132-004	22,40	55,99

Artikel

Artikel		Art.-Nr.	€/Stck.
Joda®color Terrassenflächenstreicher			
150 mm	vollsynthetisch, mit Stielhalter	92024800-000	24,99



Schutz gegen Bläue und Schimmel



Gegen das Durchschlagen von Holzinhaltstoffen

Joda®color IMPRÄGNIERGRUND TRANSPARENT*

Schutz gegen Bläue und Schimmel für Nadelhölzer, welche nachfolgend mit Lasuren, Farben oder Lacken dekorativ endbehandelt werden sollen. Für den Außenbereich ohne Erdkontakt. Verbessert die Haltbarkeit und Haftung darauffolgender Anstriche, vor allem bei stark saugfähigen Untergründen sowie Untergründen mit unterschiedlicher Saugfähigkeit. Der wasserbasierte Joda®color Imprägniergrund transparent ist außerdem schnell trocknend, geruchsarm (nach Trocknung geruchlos), hat eine geringe Faseraufrichtung und ist leicht schleifbar. Aufbringmenge: ca. 120 - 140 ml/m² bei zwei Behandlungen.

Erhältlich in: 0,75 l und 2,5 l

Joda®color Imprägniergrund transparent

Artikel	Gebinde	Art.-Nr.	€/Ltr.	€/Stck.	Gebinde	Art.-Nr.	€/Ltr.	€/Stck.
transparent	0,75 l	92024510-006	30.65	22,99	2,5 l	92024512-004	18.40	45,99

Joda®color SPERRGRUND

Schutz gegen das Durchschlagen anstrichverfärbender Holzinhaltstoffe für Laub- und Nadelhölzer, welche nachfolgend helle, dekorative Deckanstriche wie z. B. Joda®color Nordische Deckfarbe Reinweiß oder Elfenbein erhalten sollen.

Für den Außenbereich. Der wasserbasierte Joda®color Sperrgrund ist außerdem seidenmatt, hat eine hohe Deckkraft, ist wetterbeständig (Sonne, Regen), hat einen milden Geruch (nach der Trocknung geruchlos), ist elastisch und feuchtigkeitsregulierend. Aufbringmenge: 2–3 Anstriche (ca. 160 ml/m²) auf gehobeltem oder geschliffenem Holz. Bei stark saugenden Bereichen (Hirnholz) kann ein zusätzlicher Arbeitsgang erforderlich sein.

Erhältlich in: 0,75 l und 2,5 l

Joda®color Sperrgrund

Artikel	Gebinde	Art.-Nr.	€/Ltr.	€/Stck.	Gebinde	Art.-Nr.	€/Ltr.	€/Stck.
Weiß	0,75 l	92024520-006	39.99	29,99	2,5 l	92024522-004	26.80	66,99

* Biozide sicher verwenden!

Vor Gebrauch stets Kennzeichnung und Produktinformation lesen!

HOLZ



vorher

nachher



Entfernt Holzschutz-Öle



Entgraut



vorher

nachher



Entfernt Deckanstriche

Joda® color HOLZÖL-ENTFERNER/INTENSIVREINIGER**

Entfernt tiefenwirksam Teak-, Bangkirai-, Lärchen- und andere Holzschutz-Öle wie z. B. Joda®color Wetterschutzöl, die durch Umwelteinflüsse dunkel und unansehnlich geworden sind.

Erhältlich in: 2,5 l

Joda®color Holzöl-Entferner/Intensivreiniger*

Artikel	Gebinde	Art.-Nr.	€/Ltr.	€/Stck.
Holzöl-Entferner/Intensivreiniger	2,5 l	92024323-000	23,99	59,99

Joda®color REINIGER/ENTGRAUER/AUFHELLER FÜR HOLZ

Reinigt porentief, indem es in den Untergrund eindringt. Vergraute Holzuntergründe (auch druckimpregnierte Hölzer oder Harthölzer) werden aufgehellt. Reinigt effektiv, ohne die behandelten Oberflächen zu beschädigen oder zu bleichen. Anstriche, Verleimungen oder Fugendichtungen werden nicht angegriffen oder entfernt. Bereitet Untergründe optimal für einen Neuanstrich vor, indem es alkalischen Farbenentferner wie Joda®color Holzöl-Entferner/Intensivreiniger* neutralisiert, mit denen Anstriche abgelautet worden sind.

Erhältlich in: 2,5 l

Joda®color Reiniger/Entgrauer/Aufheller für Holz

Artikel	Gebinde	Art.-Nr.	€/Ltr.	€/Stck.
Reiniger/Entgrauer/Aufheller für Holz	2,5 l	92024324-000	19,99	49,99

Joda®color DECKFARBEN-ENTFERNER FÜR HOLZ

Entfernt schnell und effektiv alle Arten von Farben (z. B. Joda®color Nordische Deckfarbe), Lacken und Wachs, auch in dicken Schichten, von Holz, Metall, Stein, Beton, Putz und Mauerwerk (bei Kunststoffen bitte einen Vorversuch), die durch Umwelteinflüsse unansehnlich geworden sind.

Erhältlich in: 1 l

Joda®color Deckfarben-Entferner für Holz

Artikel	Gebinde	Art.-Nr.	€/Ltr.	€/Stck.
Deckfarben-Entferner für Holz	1 l	92024325-006	39,99	39,99

** Anwendungshinweis: Neutralisieren Sie den Joda®color-Holzölentferner/Intensivreiniger **sofort** nach der Anwendung mit dem Joda®color Reiniger/Entgrauer/Aufheller, solange das Holz noch feucht ist!



Fragen?
Anruf genügt:
**043 28
17 83 50**
Ihr Service-
Team

BAUANTRAG-SERVICE

Das genaue Verfahren, die zuständige Behörde und die beizufügenden Unterlagen variieren je nach Bundesland. Auskünfte erteilt das Bauverwaltungsamt Ihrer Gemeinde oder Ihres Kreises. Für einen **Bauantrag**: Nachdem Sie unter dem Vorbehalt der Baugenehmigung bestellt haben, erhalten Sie die Joda®Antragsunterlagen inklusive Statik, Baubeschreibung und Zeichnung.

Dies fügen Sie Ihrem Bauantrag selbst hinzu, nennen der Behörde als Antragsteller z. B. Ihren Architekten als sogenannten Entwurfsverfasser.

Oder – ganz einfach: Joda® erstellt für Sie den Bauantrag und tritt als sogenannter Entwurfsverfasser auf. Die Bedingungen und Kosten zum Bauantrags-Verfahren finden Sie konkret beschrieben auf Seite 240.

LIEFER-SERVICE

Warenlieferung direkt: Auf Wunsch kommt Joda® auch zu Ihnen und liefert an die Bordsteinkante! Dieser Service gilt für mit 38t-Lkw befahrbare Straßen bei Anschriften in Deutschland (Festland). Waren werden zum abgesprochenen Termin persönlich entgegen genommen. Die genauen Konditionen nennt Ihnen der Joda®Fachhändler. Hinweis: Satteldach-Carport-Lieferungen erfolgen in zwei Teillieferungen, wenn Dachsteine mitbestellt werden.

FUNDAMENTPLÄNE FÜR GARTENHÄUSER

Ein ebenes und waagrechtes Fundament bildet die notwendige Basis für Ihr Gartenhaus. Ganz gleich, ob Sie sich für ein Blockbohlenhaus, oder ein Elementhaus entschieden haben. Ein festes Fundament gewährleistet eine lange Haltbarkeit, einen sicheren Stand und Passgenauigkeit Ihres Joda®Hauses. Fundamentpläne erhalten Sie über Ihren Joda®Fachhändler.



INFORMATIONEN FÜR SIE

Erfahrene Mitarbeiter sorgen dafür, dass alles läuft und Sie mit den Produkten zufrieden sind. Sie koordinieren den Aufbauservice. Unsere Kolleginnen und Kollegen vom Kundendienst-Center haben für Fragen und Probleme immer ein offenes Ohr und werden sicherlich auch Ihnen helfen können: **Service Telefon: 0 43 28 – 17 83 50**

GUT ZU WISSEN

Das verwendete Holz ist ausschlaggebend für die Qualität des Carportes und Gartenhauses. Joda® fertigt ausschließlich aus nachhaltig erzeugten, sorgsam ausgewählten, europäischen Hölzern. Sorgfältige Verarbeitung auf modernsten Maschinen lassen so ein hochwertiges Naturprodukt entstehen.

Als natürlicher Rohstoff ist das Material übrigens in Struktur und Zeichnung immer unterschiedlich – ein Reiz des natürlichen, hygroskopischen Werkstoffes Holz. Fest verwachsene Äste, Risse oder Harzgallen sind dabei ein ursprüngliches Kennzeichen der echten Natur. Holzliebhaber wissen es zu schätzen.

CARPORT ONLINE PLANEN!

Besuchen Sie Joda® im Internet und planen Sie Ihr Joda®System-Carport online. Entdecken Sie mit unserem **Carport-Konfigurator** Ihre Möglichkeiten. Anschaulich und Klick für Klick. Oder Sie wählen einfach Ihre vorkonfigurierte Variante aus und fordern unverbindlich ein Angebot bei Ihrem Fachhändler an.



www.joda.de

DIE JODA® GARANTIE

Die Bausätze für **Joda®Carports** basieren auf einer sehr bewährten Konstruktion. Über 25 Jahre Erfahrung im Carportbau und der Einsatz bester Werkstoffe werden Sie überzeugen. Deshalb gibt Joda® auf die Konstruktion und das Material der System-Carports 10 Jahre Garantie und bei Blockbohlenhäuser und Ständerbauweise Häusern 5 Jahre.

Schäden durch Schimmel, Verrottung, Pilz, Korrodierung der Bedachung und durch die Statik sind damit für Sie abgesichert.



Joda®Holzhäuser sind hochwertige Naturprodukte aus ausgesuchtem nordischen Nadelholz. Der Umwelt zuliebe verwenden wir fast nur Hölzer aus nachhaltiger Forstwirtschaft. Unsere strengen Qualitätsnormen (mit internen Prüf- und Gütebedingungen) streben nach optimaler Qualität eines jeden **Joda® Blockbohlenhäuser**. Mit einer fünfjährigen Garantie auf Konstruktion, Funktionsbeschläge und Verarbeitung untermauert Joda® diesen Anspruch zusätzlich und gibt Ihnen mehr Sicherheit. Innerhalb der fünf Garantie-Jahre werden alle berechtigten Beanstandungen wie nachweisliche Material- und Verarbeitungsfehler (ausgenommen Farbanstriche) zum Zeitpunkt der Lieferung behoben, sofern die Häuser mit gebrauchstüblicher Beanspruchung und Pflege genutzt wurden. Versprochen!



BAUANTRAG-SERVICE FÜR CARPORTS

Das Verfahren, die zuständige Behörde und die beizufügenden Unterlagen variiert je nach Bundesland – meistens ist eine Baugenehmigung für Carports vorgeschrieben. Auskünfte erteilt Ihnen dazu die Bauverwaltung (Gemeinde oder Kreis). Dafür erhalten Sie von uns – bei Bedarf auch gern vorab – alle technischen Bauantragsunterlagen.

BAUANTRAGSVERFAHREN FÜR STANDARD-CARPORTS

1. Möglichkeit

Sie bestellen* und erhalten die Joda®Antragsunterlagen inklusive Typen-Statik, Baubeschreibung und Zeichnung. Diese Unterlagen fügen Sie Ihrem Bauantrag als Antragsteller selbst bei. Sie benennen einen Entwurfsverfasser (z. B. Ihren Architekten).

Die für die Standard-Unterlagen erhobene Schutzgebühr von je 175 € (Zeichnung und Typen-Statik) wird bei Abruf des Bausatzes auf den Kaufpreis voll angerechnet. Bei Sonderanfertigungen berechnen wir Ihnen für die Erstellung der technischen Bauzeichnungen eine feste Pauschale, Preis auf Anfrage.

2. Möglichkeit

Sie bestellen* – Joda® erstellt für Sie den Bauantrag nach dem vereinfachten Baugenehmigungsverfahren. Joda® tritt als sogenannter Entwurfsverfasser auf. Sie stellen den Lageplan und die Flurkarte sowie eine grobe Lageskizze des Carports mit Grenz- und Gebäudeabständen. Die Bauantrags-Erstellungsgebühr für Standard-Carports beträgt 399,99 €.

UMFANG BAUANTRAG

Der vollständige Bauantrag** von Joda® enthält:

- Anfertigung des Freiflächenplanes nach Bauherren-Angabe
- Bauzeichnung
- Einzeichnen des Carports in den Lageplan
- Ausfüllen des Formulars
- Berechnung des umbauten Raumes und der Grundfläche
- Berechnung der Grundflächenzahl
- Erklärung des Aufstellers bautechnischer Nachweise
- Erklärung des Entwurfsverfassers*

* unter Vorbehalt der Baugenehmigung

** Regional können Unterlagen wie ein Entwässerungsantrag oder Ansichten des nahen Wohnhauses mit Carport erforderlich sein. Diese werden nach Rücksprache mit Ihnen zusätzlich berechnet (Preise auf Anfrage).

Hinweis:

Sonder-Zeichnungen und Sonder-Statiken werden nicht verrechnet.

BAUANTRAGSERSTELLUNG VEREINFACHTES BAUGENEHMIGUNGSVERFAHREN

CHECKLISTE BAUANTRÄGE

Bauherr

- Vor- und Zuname
- vollständige Adresse
- Telefonnummer
- E-mail (wenn vorhanden)

Baugrundstück

- vollständige Adresse
- Gemarkung, Flur, Flurstück
- Grundstücksgröße
- Angabe der versiegelten Flächen (Wohnhaus, Terrasse, Zufahrten)

Auf einer Kopie

- Skizze des zukünftigen Standortes des Carports/BBH mit Kennzeichnung der Zufahrt
- Grenz- und Gebäudeabstände
- versiegelte Flächen

Auszug aus dem Liegenschaftskataster

- (nicht älter als 3 Monate, gern auch als pdf-Datei)

Wenn nicht anders im Bebauungsplan festgelegt, werden Bauanträge normalerweise ohne Grenzabstand oder > 1,00m (dazwischen nur mit Genehmigung des Bauamtes) bis zu einer max. Länge von 900cm zu einer max. Höhe von 300cm genehmigt. Vor Ihrer Antragstellung sollten Sie sich bei Ihrem Bauamt erkundigen, ob für das Baugrundstück ein rechtsgültiger Bebauungsplan existiert. Damit ist ggf. der Bauantrag zu komplettieren.



WIR STEHEN IHNEN ZUR SEITE BEIM BAURECHT-DSCHUNGEL IHRES GARTENHAUSES

Der „Baurecht-Dschungel“ macht es schwer, sich einen echten Überblick zu verschaffen, welche „Bauwerke“ Sie ohne Genehmigung in Ihren Garten setzen dürfen. Das örtliche Bauamt hilft Ihnen weiter. Dort erfahren Sie, wie man bauen darf. Bauantragsservice: Auf Wunsch übernehmen wir die behördlichen Angelegenheiten.

WAS SIE ZUM BAURECHT WISSEN SOLLTEN

Dürfen Sie das, ein Gartenhäuschen bauen? In der Regel eindeutig ja, aber es ist reine Ländersache, das Baurecht. In Hamburg gelten ganz andere Paragraphen und Vorschriften als in München. Für Gartenhäuser in Berlin muss kein Bauantrag gestellt werden, falls die Grundfläche 10 m² nicht übersteigt. Anders in Nordrhein-Westfalen: Dort sind Häuser, welche nur für einen gelegentlichen Aufenthalt vorgesehen sind und maximal 30 m³ umbauten Raum enthalten, genehmigungsfrei. Bayern ist mit 75 m³ umbauten Raum noch großzügiger, erlaubt aber dafür keine Feuerungsanlagen.

BITTE BEACHTEN SIE:

Auch für eigentlich genehmigungsfreies Bauen gelten lokale Bauvorschriften, ggf. Bebauungspläne, Baugrenzen und natürlich das Nachbarschaftsrecht. Bei aufwändigen Vorhaben kann es sinnvoll sein, eine sogenannte Bauvoranfrage zu stellen oder einen Architekten um Hilfe zu bitten.

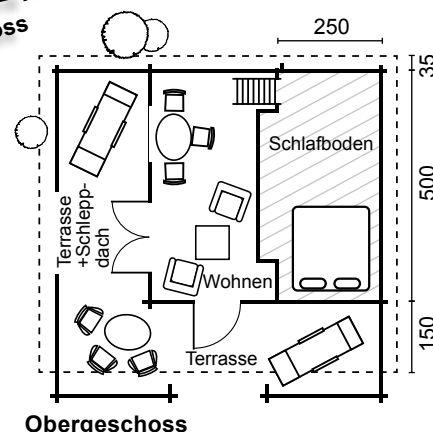
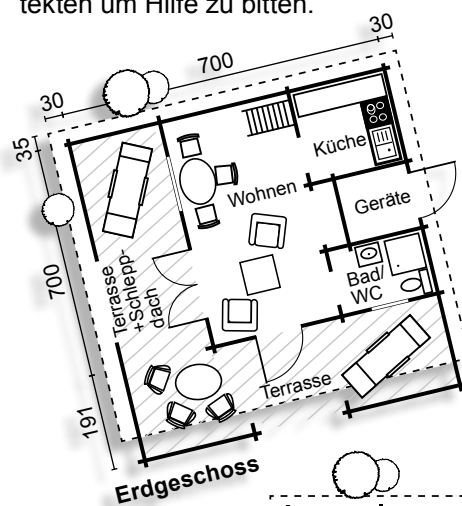

NOCH FRAGEN?

Wir beraten Sie gern.



SCHNEE- UND WINDLASTZONE BEI CARPORTS

REGIONAL UNTERSCHIEDLICHE BELASTUNGEN

Das Klima wirkt mit Wind und Wetter auf Carports ein. Diese regional unterschiedlichen Belastungen sind bei der Planung zwingend zu berücksichtigen. Welche Schneelast bei Ihnen gefordert ist, können Sie direkt beim Joda®Fachhändler erfragen.

Abhängig von geografischer Lage und Geländehöhe wird z. T. schon innerhalb einer Gemeinde die Einhaltung unterschiedlicher Mindestlasten gefordert. Ihre Last errechnen Sie aus Gebiet (Farbwert große Karte links) und der Geländehöhe (gleicher Farbwert untere Grafik).

JODA®STANDARD FÜR WINDBELASTUNG

Die Konstruktionen sind bis Windlastzone 3 sicher konzipiert. Preise für Carport-Bausätze mit höherer Last erhalten Sie auf Anfrage.

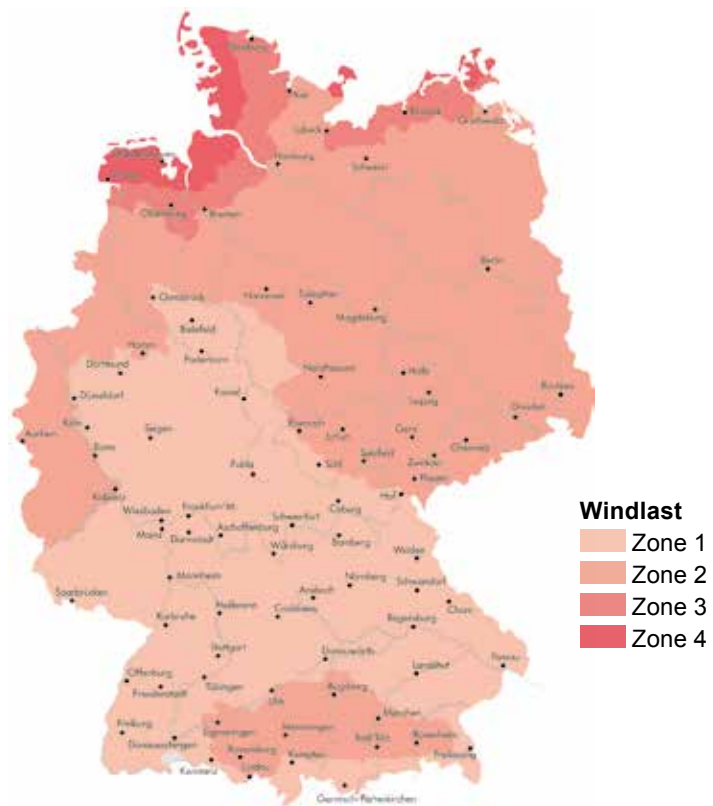

Charakteristischer Wert der Windlasttabelle nach DIN EN 1991-1-4.



JODA® STANDARD FÜR SCHNEELASTEN

10 cm Pulverschnee wiegen 10 kg / m², nasser Schnee 40 kg und vereister 90 kg. Je nach Klima und Region variieren Last und Menge. Mit der Schneeschmelze füllen sich die Poren des Schnees mit Wasser und er verdichtet sich. Wasser wiegt sehr viel – letztlich kommt die weiße Pracht ins Rutschen und erleichtert die Dächer.

Die Konstruktionen sind bis Schneelasten von 125 kg / m² sicher konzipiert. Preise für Carport-Bausätze mit höherer Last erhalten Sie auf Anfrage. **Sicherheits-Empfehlung:** Auf einem Satteldach rutscht Schnee bestens ab.

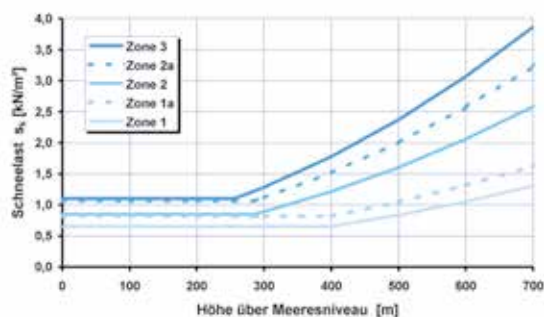

Charakteristischer Wert der Schneelast für Geländehöhe und Schneelastzone nach DIN EN 1991-1-3. Anm. Schwarzwald: Deutscher Wetterdienst empfiehlt Schneelastzone 3 für folgende Orte: Triberg, Freudenstadt, Freudenstadt-Kniebis, Lauterburg, Schönwald, Schonach, Bad Rippoldsau-Schapbach, Loßburg, Baiersbronn, Heubach, Essingen.





DIE MONTAGE BEIM CARPORT: LEICHT GEMACHT

Joda®Carport-Bausätze sind für den „Do it yourself“-Aufbau optimal konzipiert. Selbstverständlich können Sie den Aufbau aber auch in erfahrene Hände der Joda®Monteure geben: Wir bieten den kompletten Montage-Service*! Die Kosten sind abhängig von den örtlichen Gegebenheiten und dem Carporttyp – Ihr Joda®Berater hilft Ihnen gerne weiter.

* Serviceangebot ohne Strom-Installation, Farbanstrich-, Erd- und Pflasterarbeiten.

MONTAGE-TIPP: DIE PFOSTEN

Damit ein Carport auf Dauer standfest bleibt, ist eine richtige Verarbeitung besonders wichtig. Achtung: Direkt ins Erdreich gesetztes Holz kommt mit Nässe in Kontakt. Dies wirkt dort auf ungeschütztes Holz zersetzend.

Carport-Pfosten stellen Sie ohne Erdkontakt auf Pfosten-träger, welche in einem Fundament befestigt sind.

Beachten Sie diese 2 Grundregeln, um Fäulnis keine Chance zu geben:

1. Imprägniertes Holz darf nicht gehobelt oder gebohrt werden. An so bearbeiteten Stellen wäre das Holz in der Erde nicht ausreichend geschützt.
2. Ein guter Wasserablauf ist wichtig, da Staunässe fast jedem Holz schadet. In einem Kiesbett kann Feuchtigkeit schnell ablaufen. Ein Einbau in den Mutterboden ist nicht zu empfehlen.

UNSER GROSSES CARPORT ABC

Finden Sie unter:
www.joda.de





KLEINE HOLZKUNDE: JEDES STÜCK EIN EINZELSTÜCK!

SCHÖNHEITSFEHLER, DIE KEINE SIND

Neben guten Festigkeitseigenschaften, einem relativ geringen Gewicht und der in der Regel leichten Bearbeitbarkeit kann Holz charakteristische „Schönheitsfehler“ aufweisen. Diese unverwechselbaren Naturmerkmale werden bewusst in Kauf genommen und stellen keinen echten Mangel dar.

JODA®TIPP: REINIGUNG UND PFLEGE

Holz im Außenbereich bedarf unabhängig von Qualität, Imprägnierung und Holzart einer gewissen Pflege. Dazu gehören die Reinigung und je nach Bewitterung ggf. ein Schutzanstrich. Damit die Pflege leicht von der Hand geht: Mehr Infos im Joda®color Programm im Häuser-Thema ab Seite 232, sowie auf www.joda.de.



Rissbildung

Bei einem Trocknungsprozess können sogenannte Trockenrisse aufgrund einer nicht gleichmäßigen Holzstruktur entstehen, wodurch das Holz tangential stärker schwindet als radial (Anisotropie). Je nach Holzart und Standort des Produktes (z. B. sonniger oder schattiger Standort) kann dies unterschiedlich stark auftreten und auch wieder vergehen. Durch Veredelungsverfahren kann dieser Prozess reduziert, nicht aber gänzlich verhindert werden. Nach DIN 4074 sind solche Risse grundsätzlich zulässig, da sie die Statik und Haltbarkeit nicht negativ beeinflussen.



Holzinhaltstoffe

Je nach Holzart sind im Holz verschiedene Inhaltsstoffe gebunden, welche durch Bewitterung austreten können. Um ein Durchschlagen dieser Stoffe durch die Deckfarbe zu verhindern, empfehlen wir bei deckenden Farben eine Grundierung und einen Absperrgrund aufzutragen. Bei stark gefärbten Hölzern, wie z. B. Bangkirai, sind Verunreinigungen an Pflasterflächen etc. möglich, da durch Staunässe die Inhaltsstoffe gelöst und ausgespült werden können. Daher ist darauf zu achten, dass Wasser gut abgeführt werden kann.



Schimmel und Bläue

Da Holz ein natürlicher Rohstoff ist, kann es durch unvorteilhafte Lagerung oder unfachmännischen Verbau dazu kommen, dass sich durch Staunässe oder eine zu hohe Restfeuchte im Material Schimmel und Bläuepilze auf dem Holz absetzen sowie Stockflecken entstehen. Bei der Bläue handelt es sich lediglich um eine optische Beeinflussung, die mechanischen und statischen Eigenschaften werden hierdurch nicht negativ beeinflusst. Eine Imprägnierung ist ein guter Schutz gegen diesen Befall. Sollte es dennoch zu solchen Merkmalen kommen, können diese meistens, nachdem das Holz trocken geworden ist, leicht entfernt werden und gleichen sich mit der Zeit farblich an. Bei unbehandelten Hölzern ist eine Grundierung mit vorbeugendem Bläueschutz (Joda®color) zu empfehlen.



Quell- und Schwindverhalten

Eine für Holz typische Eigenschaft ist die Volumenveränderung durch Feuchtigkeitszu- oder -abnahme, auch Hygroskopie genannt. Je nach Baumart und Umgebungs- und Materialfeuchte können Bauteile unterschiedlich stark quellen und schwinden, das Holz arbeitet also. Ein frisch eingeschnittenes Kiefern Brett hat z. B. nach einer Feuchtigkeitsabnahme von 10 % ca. 4 % seines einstigen Volumens verloren. Bei der Druckimprägnierung wird das Holz mit Flüssigkeit gesättigt. Es weist daher am Anfang der Trocknung die höchsten Schwindungen auf, was im Verbau konstruktiv berücksichtigt werden sollte (z. B. Profilholz mit verlängerter Feder einbauen).



Raue Oberflächen

Die Oberfläche von gehobelten oder gefrästen Hölzern kann trotz großer Sorgfalt und scharfen Werkzeugen teilweise raue Stellen aufweisen. Gerade im Astbereich oder entgegen der Bearbeitungsrichtung gerichtete Holzfasern sind je nach Holzart und Faserverlauf raue Stellen oder kleine Faserausrisse möglich. Bei einer Pfostenkopfbearbeitung sind aufgrund der quer zur Faser erfolgten Bearbeitung neben rauen Flächen auch kleine Ausfransungen möglich.



Salzausblühungen

Bei kesseldruckimprägnierten Hölzern können oberflächliche, weiß bis grünliche Ausblühungen auftreten. Es handelt sich hierbei um austretendes Harz, welches sich mit Inhaltsstoffen der Imprägnierung gemischt hat. Die in der Imprägnierung gelösten Kupfersalze oxidieren an der Oberfläche zu hellgrünen Flecken und wittern nach einiger Zeit ab. Es handelt sich hierbei also nur um ein vorübergehendes optisches Merkmal durch den Behandlungsprozess und bringt keine negativen Einflüsse auf die Haltbarkeit des Holzes mit sich.



Farbgebung und Schattierungen

Bei kesseldruckimprägnierten Hölzern werden Farbpigmente mit der Imprägnierlösung unter hohem Druck in das Gewebe gepresst. Je nach Holzart, Holzabschnitt, Feuchtegehalt oder Dichte des Materials variiert das Aufnahmeverhalten zwischen den Holzarten und innerhalb eines Werkstückes, wodurch die Farbintensität unterschiedlich stark ausfallen kann. Durch die Bewitterung gleichen sich diese Farbunterschiede in der Regel über die Zeit an.



Markröhre

Die Markröhre, auch Mark genannt, ist eine zentrale Röhre in Längsrichtung des Stammes und wird innerhalb des ersten Jahrrings gebildet. Er hat lediglich einen Durchmesser von wenigen Millimetern und setzt sich in Farbe und Struktur vom umgebenden Holz ab. Durch die Verarbeitung des Holzes kann diese aus einem porösen Gewebe bestehende Röhre teilweise oder ganz sichtbar werden. Hierbei handelt es sich um ein natürliches Merkmal und gehört damit zu dem typischen Erscheinungsbild dieses Werkstoffes.



Äste und Maserung

Äste und Maserung des Holzes variieren je nach Holzart und Standort des Baumes. Sie gehören zu den natürlichen Charakteristiken des Holzes und machen durch die Variationen die Ästhetik des Rohstoffes aus. Holz ist und bleibt ein Naturprodukt, wodurch kein Stamm dem anderen gleicht. Eine einheitliche und gleichmäßige Maserung kann daher nicht gewährleistet werden, z. B. bei Sichtschutz- und Vorgartenzäunen oder Profil- und Konstruktionsholz. Bei Gartenholzprodukten werden ausschließlich gesunde, jedoch auch durchaus astigere Hölzer als im Möbelbau, eingesetzt.



Harzaustritte

Ein nachträgliches Ausharzen ist bei Nadelhölzern gerade bei warmer Witterung oder direkter Sonneneinstrahlung nicht vermeidbar. Die Stärke des Austrittes unterscheidet sich zwischen den Holzarten und kann durch einen dunklen, wärmeabsorbierenden Anstrich noch verstärkt werden. Tipp für den Fall der Fälle: Benutzen Sie ein Stück Holz als Spachtel und entfernen Sie vorsichtig gegebenenfalls ausgelaufenes Harz.



ALLGEMEINER HINWEIS

Alle Bauteile der Türen und Fenster müssen bauseits Holzschutztechnisch behandelt werden. Die Stellen des Holzes, die später durch den Aufbau nicht mehr zugänglich sind, sollten vor der Montage vollständig behandelt werden bzw. zur Behandlung demontiert werden. Holz reagiert auf Umwelteinflüsse. So kommt es je nach Witterung zum Quellen und Schwinden des Holzes. Dadurch treten Maßabweichungen und leichte Verformungen auf. Um die Schließfähigkeit der Türen zu erhalten, muss je nach Witterung die Tür durch Rein- und Rausdrehen an den Bändern ausgerichtet werden. Ein Verzug der Tür ist zu akzeptieren, solange die Funktion durch die bauseitigen Einstellmöglichkeiten gewährleistet ist.

Wurden die bauseitigen Pflegemaßnahmen nicht sachgemäß durchgeführt, kann es zu Formänderungen, Bläue, Pilzbefall der Elemente und dem Bausatz kommen, was den Verlust der Gewährleistung entspricht. Alle Glaselemente sind in Silikon eingelegt. Nach den bauseitigen Farbanstrichen sind diese bauseits zu versiegeln. Die Alu-Türschwelle ist nicht vorgebohrt. Abweichungen, Fehlmengen und Beschädigungen sind unverzüglich zeitnah vor Bau- und Montagebeginn zu melden. Die Stück- bzw. Material-Liste ist vor Bau- bzw. Montagebeginn mit dem gelieferten Bausatz auf Vollständigkeit und Qualität zu prüfen. Verbaute Ware gilt als angenommen.

Über die Annahme einer Reklamation zur Bearbeitung oder auch Ablehnung einer unbegründeten Reklamation wird der Käufer durch den Verkäufer in folgenden Zeiträumen informiert:

- 14 Tage nach Eingang der Reklamation
- Im Falle einer unbegründeten Reklamation trägt der Käufer die Kosten
- Wenn der Mangel, der Gegenstand der Reklamation ist, sich beheben lässt, wird die Gewährleistung durch eine Reparatur bedient
- Der Mangel der Reklamation wird innerhalb von 21 Tagen nach Eingang der Reklamation behoben



TECHNIK, DIE SCHÜTZT

Qualität von Anfang an

Schon durch die Art der Konstruktion eines Blockbohlenhauses kann das Holz prophylaktisch vor den Folgen der Witterung geschützt werden – die Ingenieure bei Joda® nennen das „technischen Holzschutz“.

Deren Grundregel lautet dabei: Das Holz muss möglichst wenig Wasser ausgesetzt sein. Von der Bauart des Blockhauses wird dafür gesorgt, dass Regenwasser möglichst schnell abläuft und durch gute Belüftung für ein schnelles Abtrocknen nasser Holzflächen gesorgt wird.

Zum baulichen Holzschutz zählen weite Dachüberstände, Vordächer und Abdeckungen, welche die Blockbohlen dauerhaft z. B. vor Spritzwasser schützen. Konstruktive Maßnahmen vermeiden generell waagerechte Holzflächen und minimieren Holzkanten. Darüber hinaus werden für die hochwertigen Joda®Bausätze von vornherein eher rissarme Hölzer mit schmalen Querschnitt gewählt (z. B. sogen. Halbhölzer). Diese sind naturbedingt wasserabweisender.

Richtiger konstruktiver Schutz setzt schon bei den Fundamentarbeiten an: Es sollte ausreichend hoch sein. Somit wird das Holz vor Spritzwasser geschützt.

Zudem muss das Fundament ausreichend gegen Bodenfeuchte und Grundwasser abgedichtet sein.

Ein wichtiger Aspekt, denn bei andauernder Feuchte neigt das Holz wie jeder organische Baustoff z. B. zu Schimmelbildung. Auch könnten Insekten und Pilze das Naturmaterial langsam zerstören. Betroffene Bohlen könnten generell ausgetauscht werden, was teilweise mit hohem Aufwand verbunden ist. Eine solche Maßnahme vermeidet man auf simple Art mit der richtigen Basis. Denn wenn der Feuchtigkeitsgehalt des Holzes in der Regel unter zwanzig Prozent gehalten wird, fehlt holzzerstörenden Organismen die Lebensgrundlage. Ein Anstrich unterstützt den konstruktiven Holzschutz und vermindert zudem das natürliche Vergrauen des Holzes, welches durch UV-Strahlung und Regen ausgelöst wird. Offenporige, pigmentierte Anstriche wie von Joda®color sind ideal.





„Nautic* 30/30“ in Weiß/Anthrazit mit 100 cm breitem Schleppdach - eine Variante mit viel Stauraum (Abb. kann farblich zum gelieferten Bausatz abweichen)

Index

A

Abdeckblech	91
Abmessungen	10
Anbauschuppen(BBH)	165
Äste	247
Atelier (BBH)	173

B

Baltic (EH)	193
Bauantrag-Service Carport	240
Baurecht-Gartenhäuser	241
Bedachungsvarianten	12–13
Bergen (Carport)	26
Bitumenschindeln	184
Bläue	246
Blindboden	217
Blockhausfenster	88, 182
Blockhaustüren	88, 182
Blumenkasten	180
Borkum (Carport)	27
Breda (BBH)	166
Brühl (Wohnmobil-Carport)	72
Bungalow (BBH)	168–169
Bungalow Plus (BBH)	170–171
Burg (Carport)	28
Bushäuschen (Sonderthema)	231
Büsum (Carport)	29

C

Capri (Design-Carport)	66
Carport-Planer	15
Carport-Rückwand (Fachwerk)	107
Carport-Seitenwand (Fachwerk)	107
Carport-System	7
Casa (BBH)	162–163
Chalet (BBH)	158–159
Chalet Plus (BBH)	160–161
CMR Stützenfuß	110
CMS Stützenfuß	110
Cottage (BBH)	152–153

D

Dachformen	12–13
Dachpappe	184
Dachrinnen	
Gartenhäuser	185
Dachrinne „Rainline“	90
Dachstauden	93
Dahlem (Pavillon)	200
Domicil (BBH)	177

E

Einzelpfostenbogen	114
Extras	
Design-Carport Capri	67
Wände	111

F

Fachwerk	107
Farbauswahl	232
Elementhäuser	189
Farbgebung	247
Fenster	
für Carports	88
für Gartenhäuser (BBH)	182
Fensterläden	
für Gartenhäuser	180
Fichte	
Konstruktionsvollholz	11
Leimholz	11
Flächenstreicher – Terrassendielen	235
Flensburg (Stahlstützen-Carport)	32
Foliendach	92
Frankfurt (Stahlstützen-Carport)	33
Freestyle (EH)	138–141
Freiburg (Stahlstützen-Carport)	34
Freistehende Geräteräume	84–87



Modell „Frankfurt M (F), Select“ mit Stahstützen



G

Garagentore	112–113
Garantie	
Carports	239
Gettorf (Carport)	42
Glinde (Carport)	43
Glücksburg (Carport)	44
Grömitz (Carport)	45
Gröndal (BBH)	174
Gründach	93, 185
Gründach-Bausatz	94
Grundriss-Beispiele	22–23
Grundtypen	10
Grunewald (Pavillon)	201

H

Harzastritte	247
Häuser als Komplett-Bausätze	126
Häuser nach Mass	128–131
Heidelberg (Spax-Carport)	39
Heide (Spax-Carport)	39
Helsinki (BBH)	148–149
Holnis (Exklusiv)	209
Holzauflösungen	11
Holzinhaltstoffe	246
Holzoberflächen	11
H-Pfostenanker	110
H-Pfostenträger – Spezial	110
HPL-Wandelemente, fertig (Carport)	100–101

I

Info	239
Integrierte Geräteräume	78–83
Isolierverglasung	
für Gartenhäuser (BBH)	182–183

J

Joda@Carports	14
Joda@Gartenhäuser	125

K

Kampen (Carport)	61
Kappeln (Carport)	60
Keitum (Carport)	63
Kiefer KDI	11
Kiel (Carport)	62
Kiosk (Sonderthema)	228–229
Konstruktion / Lieferumfang	
Design-Carport Capri	64, 70
Flachdach-Carports	
mit gerader Holzblende	24
mit Walzblende	40
Satteldach-Carports	
mit 22°-Dachneigung	46
mit 30°-Dachneigung	52
Spax-Carport	36
Stahstützen-Carports	30
Terassendächer	120
Walmdach-Carports	58
Konstruktionsvollholz	11
Kopfband-Wechsel	110
Kronsgaard (Exklusiv)	215
Kundendienst	239

L

Landhaus (BBH)	154–155
Längskopfband	110
Lastzonen	242
Leimholzbogen	114
Lichtband	111
Liefer-Service	
Carports	238
Lodge (BBH)	151

M

Malchow (Carport)	54
Malmö (BBH)	142
Markröhre	247
Maserung	247
Master-Serie (Holzausführung)	11
Meldorf (Carport)	55
Minden (Carport)	56
Modena (Pavillon)	203
Mölln (Carport)	57
Monaco (Pavillon)	202
Montage-Service	238
Montage-Tipp (Carport)	245

N

Natur-Serie (Holzausführung)	11
Nautic (BBH)	167
Nautic (EH)	194–195
Nordby (BBH)	172
Nordic (EH)	190–191
Nordisches Holz	126

P

Perfect-Serie (Holzausführung)	11
Pfannenprofil	97
Pfostenbogen	114
Pfosten (Montage-Tipp)	245
Pfosten und Pfostenverankerung	111
Pinneberg (Geräteraum)	86
Preetz (Geräteraum)	86
Pritzwalk (Geräteraum)	86

Q

Quell- und Schwindverhalten	247
Querkopfband	110

R

Ranch (BBH)	164
Raue Oberflächen	247
Reihenanlagen – Carports	75
Reik (EH)	196
Rissbildung	246
Rückwand (Fachwerk)	107

S

Salzausbliungen	247
Sattelbalken	110
Sauna mit EckEinstieg	222–223
Sauna mit Rundeinstieg	224
Sauna-rechteckig	220–221
Sauna Zubehör	225
Saunen	218–225
Schilksee (Exclusiv)	212
Schimmel	246
Schleppdach (BBH)	181
Schneelastzonen	242
Schönberg (Exclusiv)	208
Schwedenhaus (BBH)	150
Schwerin (Geräteraum)	87
Schwindverhalten	247
Seitenwand (Carport)	103
Seitenwand (Fachwerk)	107
Select-Serie (Holzausführung)	11
Service-Telefon	239
Skyline	136–137
Stade (Geräteraum)	87
Standard-Bedachung	91
Steinberg (Exclusiv)	214
Strande (Geräteraum)	87
Strandkiosk (Sonderthema)	230
System	
Carports	9
Häuser	123

T

Technik, die schützt	249
Terrassen (BBH)	181
Terrassendächer	116–121
Terrassendach mit Lichtwellplatten	119
Terrassendach mit Steg-Doppelplatten	121
Tinum (Exclusiv)	213
Tropfhemmung	91
Türen	
für Carports	88
für Gartenhäuser (BBH)	183

V

Verkleidungsprofile	105
Vestervik (EH)	197
Villa (BBH)	156–157
Vindby (BBH)	175

W

Waabs (Exclusiv)	211
Walsrode (Carport)	50
Wandanbau	22
Wandelemente, fertig (Carport)	103
Wedel (Carport)	48
Weekend (BBH)	179
Windlastzonen	242
Winterdämmung	217
Wismar (Carport)	49
Würzburg (Carport)	51

Z

Ziegeldach (BBH)	163, 184
------------------------	----------



Skyline, 5 x 3 m, naturbelassen



Terrassendeck Kiefer KDI braun – franz Profil



Siero aus Lärche



Fassaden-Gestaltung mit Fassadenprofil, Lärche naturbelassen



Sitzgruppe „Perth“ in Eukalyptus



Pflanzkästen „Ponderosa“ in Lärche



Kanholz-Doppelschaukel Kati mit Kletterpodest

... MEHR VON JODA® – Haus & Garten!

Jede Menge Ideen für Ihr grünes Idyll: Die umfassenden Joda® Kollektionen sind nicht nur aus nachhaltig erzeugtem, massivem Holz produziert – sondern auch aus hochwertigen, pflegeleichten Materialien wie WPC, HPL oder Fensterkunststoff. Der nächste Sommer kommt bestimmt: Dafür bietet das Joda®-Sortiment Ihnen neben Sicht- und Windschutz aller Art

auch „Barfuß“-Terrassendecks und eine Vielzahl bewährter Ideen wie Brücken, Hochbeete, Konstruktionshölzer, Zaunpfähle oder Spielgeräte.

Entdecken Sie im Katalog „Haus & Garten“ von Joda® auf über 320 Seiten frische Ideen aus der Natur. Unsere Partner aus dem Fachhandel halten ein Exemplar für Sie bereit.

ONLINE-KONFIGURATOR

Carports online planen?
www.joda.de



www.joda.de

Mehr Informationen zu unseren
 Produkten finden Sie online.





Weitere Informationen erhalten Sie
bei Joda® im Internet: www.joda.de

