

TERRASSEN

HOLZ
KERAMIK
BPC



SEITE 08



SEITE 28



SEITE 34

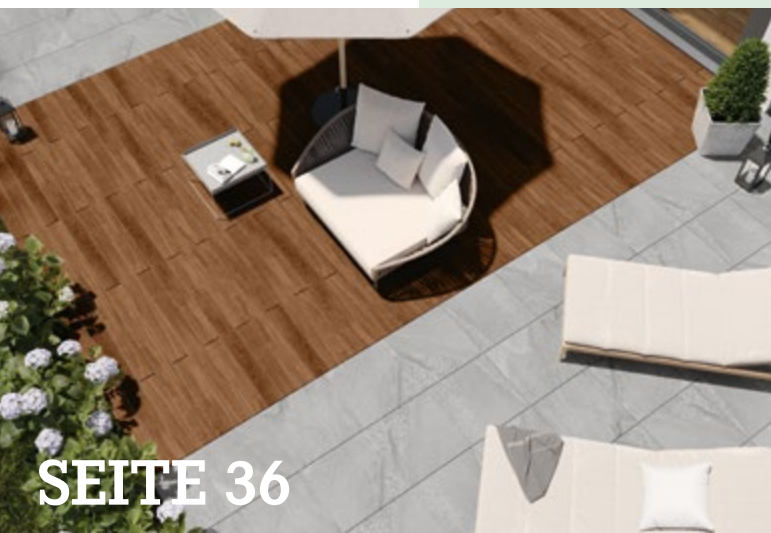

SEITE 36



SEITE 42



INHALTS- VERZEICHNIS

Unsere Preise
finden sie hier:



www.osmo.de

Über Osmo 04–07

TERRASSENDIELEN – HOLZ

Douglasie	10–13
Sibirische Lärche	14–17
Kiefer	18–19
Bangkirai	20–21
Garapa	22–23
Cumaru	24–25
Ipe	26–27

TERRASSENDIELEN – THERMOHOLZ

Thermoholz Esche	30–31
Thermoholz Kiefer	32–33

Terrassenholz Zubehör 34–35

TERRASSENPLATTEN – CEWO-DECK

CEWO-Deck	38–41
-----------	-------

TERRASSENDIELEN – MULTI-DECK

Hohlkammerprofile	44–45
Vollprofile	46–47
Co-Extrusionsprofile	48–49
Multi-Deck Zubehör	50–51

INFOS & TIPPS

Materialmerkmale	52–55
Terrassenpflege	56–57
Materiallexikon	58–59





**HOLZ
TRIFFT
FARBE**

HOLZ, DAS HÄLT.

In 100 Jahren wächst ein Baum zu einer soliden Qualität heran. In mehr als 100 Jahren Firmengeschichte sammelte Osmo Erfahrungen im Umgang mit Holz. Unsere Sorgfalt und Fachkenntnis gilt der materialgerechten Verarbeitung und dem lang währenden Schutz des wertvollen Rohstoffes Holz.

FARBE, DIE SCHÜTZT.

Nur ein holzgerechter Anstrich sorgt dafür, dass die natürliche Schönheit und Festigkeit von Holz lange erhalten bleibt. Schon vor 50 Jahren entwickelte Osmo atmungsaktive Holzanstriche auf der Basis natürlicher Öle und Wachse. Damit leistete das Unternehmen Pionierarbeit.

DIE VERBINDUNG.

Leidenschaft für Holz und Farbe mündete bei Osmo in moderner Forschungs- und Entwicklungsarbeit. Bis heute sind wir der einzige Hersteller, der seine Veredelungskette mit Holzanstrichen aus eigener Entwicklung und Produktion komplettiert.

**Holz und Farbe aus einer Hand –
für eine Verbindung, die auf Dauer hält.**

A photograph of a dense forest with many tall, thin trees. The ground is covered in green and yellow vegetation. The text is overlaid on the left side of the image.

**UNSERE
ZUKUNFT:
HOLZ – EIN
NACHWACHSENDER
ROHSTOFF**



HOLZ SCHONT UNSER KLIMA

Holz ist ein nachwachsender Rohstoff, der uns, bei einem verantwortungsvollem Umgang mit diesem Naturprodukt, noch in mehreren hundert Jahren zur Verfügung stehen wird. Gesunde Wälder schaffen ein angenehmes Klima und sind Lebensraum für eine große Artenvielfalt. Außerdem speichern die Bäume eine große Menge klimaschädliches CO². Mit der Weiterverarbeitung zu Holzprodukten, wie z. B. Terrassendielen und Sichtblenden, wird das gespeicherte CO² dauerhaft im Holz gebunden.

HOLZ IST NACHHALTIG

Osmo setzt sich für einen verantwortungsvollen Umgang mit der Umwelt ein. Holz aus zweifelhaften Quellen ist für uns tabu. Daher prüfen wir genau, woher das Holz für unsere Produkte stammt. Und, wo es möglich ist, setzen wir auf Holz welches zudem PEFCTM und FSC[®] zertifiziert ist. PEFCTM und FSC[®] garantieren eine lückenlos nachvollziehbare Verarbeitungskette vom zertifiziertem Wald über die holzverarbeitenden Betriebe bis zum zertifizierten Endprodukt.

Nähere Hinweise zu unseren Zertifikaten finden Sie unter:
www.osmo.de



Das Zeichen für verantwortungsvolle Waldwirtschaft

www.fsc.org
Forest Stewardship Council[®]

A photograph of a wooden table on a deck. The table is made of light-colored wood and has a slatted front. On the table are two glass jars with lemon slices and straws, and a green apple. The table is positioned against a dark brick wall. In the background, there is a large glass door and a black chair with a green cushion. The deck is made of wooden planks.

TERRASSENHOLZ

Die Terrasse ist mein Lieblingsplatz zu Hause. Ich genieße die frische Luft, den Blick ins Grüne, das warme Holz. Jeden Tag.





DOUGLASIE

Terrassendielen aus Douglasie sind klassisch, zeitlos und bereits seit Jahrzehnten bewährt und beliebt. Das helle, warme Erscheinungsbild und das kontrastreiche Farbspiel zwischen rosa und goldbraun machen Ihre Terrasse zu einem echten Blickfang. Wer es optisch eher kühler mag, wählt die grau imprägnierte Terrassendiele.

- > Dauerhaftigkeitsklasse 3-4 (mäßig dauerhaft)
 - > der hohe Harzanteil wirkt wie eine natürliche Imprägnierung
 - > abwechslungsreiches Maserungs- und Astbild
 - > Farbunterschiede unterstreichen den natürlichen Charakter
- > KDI Grau: graue Pigmente befinden sich lediglich auf der Oberfläche





Terrassenholz DOUGLASIE

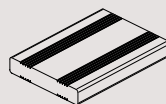
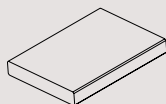
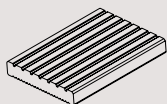

Längen nach Verfügbarkeit	Terrassendiele*	Terrassendiele*	Terrassendiele*	Terrassendiele
S x B	27 x 143 mm	27 x 143 mm	27 x 143 mm	27 x 143 mm
Oberfläche	Natur, KD	Natur, KD	Natur, KD	Natur, KD
Ober- Unterseite	genutet / geriffelt	glatt / glatt	französisch / französisch	gebürstet / glatt
Artikelnummer	646 34 900	646 35 100	646 43 600	646 40 000
Länge (in cm)	300 400 500	300 400 500	300 400 500	300 400

Terrassenholz DOUGLASIE

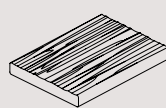
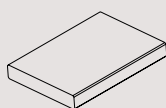
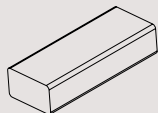

Längen nach Verfügbarkeit	Unterkonstruktion**	Terrassendiele	Terrassendiele
S x B	45 x 68 mm	27 x 143 mm	27 x 143 mm
Oberfläche	Natur, KD	KDI Grau	KDI Grau
Ober- Unterseite	glatt / glatt	glatt / glatt	geschroppt / glatt
Artikelnummer	335 43 001	646 46 400	646 38 660
Länge (in cm)	300 400	300 400 500	300 400 500

Zubehör

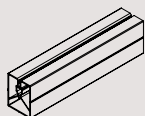

nur mit Osmo Edelstahl-
schrauben V2A verwenden

	Unterkonstruktion
S x B	50 x 40 mm
Oberfläche	Aluminium schwarz
Ober- Unterseite	glatt
Artikelnummer	646 46 300
Länge (in cm)	400

Zubehör

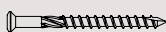

Bedarf ca. 35 Stück / m²,
*nur für Nadelholz geeignet

	Edelstahl V2A	Edelstahl gehärtet*
Ø x L	5,5 x 60 mm	5 x 60 mm
100 Stück je VPE	665 13 600	665 14 600
500 Stück je VPE	665 16 500	665 24 200

* 4 Stück pro Paket, ** 3 Stück pro Paket – Abgabe nur in vollen Paketen.

Holz ist ein natürlich gewachsener Rohstoff, daher sind unter Umständen nicht immer alle Längen lieferbar.



Sibirische Lärche gebürstet

SIBIRISCHE LÄRCHE

Die sibirische Lärche zeichnet sich durch ihre feinjährige Struktur, bedingt durch ihr langsames Wachstum, aus. Sie ist eines der härteren Nadelhölzer. Ein hoher Harzanteil schützt die Lärche vor äußeren Einflüssen, sodass sie auch ohne chemischen Holzschutz eine gute Nutzungsdauer hat.

- > Dauerhaftigkeitsklasse 3-4 (mäßig dauerhaft)
 - > der hohe Harzanteil wirkt wie eine natürliche Imprägnierung
 - > abwechslungsreiches Maserungs- und Astbild
- > Farbunterschiede unterstreichen den natürlichen Charakter



Oberfläche Softwelle

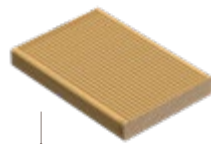

Oberfläche geriffelt



Oberfläche glatt



Oberfläche genutet



Oberfläche französische



Oberfläche gebürstet





Sibirische Lärche Wellenprofil

Terrassenholz SIBIRISCHE LÄRCHE

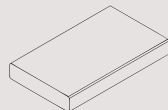
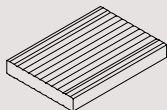

NEU

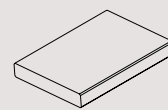
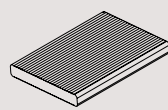

Längen nach Verfügbarkeit	Terrassendiele*	Terrassendiele*	Terrassendiele*	Terrassendiele*
S x B	25 x 142 mm	27 x 120 mm	27 x 143 mm	27 x 143 mm
Oberfläche	Natur, KD	Natur, KD	Natur, KD	Natur, KD
Ober- Unterseite	Softwelle / Softwelle	glatt / glatt	geriffelt / geriffelt	glatt / glatt
Artikelnummer	646 47 100	646 49 500	646 34 500	646 34 600
Länge (in cm)	300 400 510	300 400 510	300 400 510	300 400 510

Terrassenholz SIBIRISCHE LÄRCHE

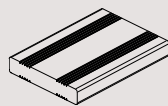
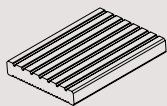

NEU

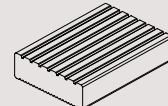

Längen nach Verfügbarkeit	Terrassendiele*	Terrassendiele*	Terrassendiele	Terrassendiele*
S x B	27 x 143 mm	27 x 143 mm	27 x 143 mm	45 x 143 mm
Oberfläche	Natur, KD	Natur, KD	Natur, KD	Natur, KD
Ober- Unterseite	genutet / geriffelt	französisch / französisch	gebürstet / glatt	genutet / geriffelt
Artikelnummer	646 34 700	646 48 400	646 44 600	646 43 800
Länge (in cm)	300 400 510	300 400 510	300 400 510	300 400 510

Terrassenholz SIBIRISCHE LÄRCHE

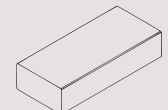
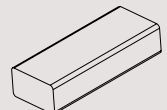

NEU

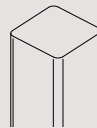

Längen nach Verfügbarkeit	Unterkonstruktion**	Unterkonstruktion**	Unterkonstruktion
S x B	45 x 68 mm	45 x 90 mm	90 x 90 mm
Oberfläche	Natur, KD	Natur, KD	Natur, KD
Ober- Unterseite	glatt / glatt	glatt / glatt	glatt
Artikelnummer	335 73 010	646 49 600	635 59 200
Länge (in cm)	300 400	300 400	300 400 510

Zubehör

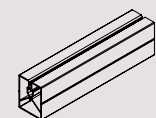

Zubehör

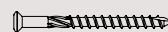

nur mit Osmo Edelstahl-schrauben V2A verwenden	Unterkonstruktion	Bedarf ca. 35 Stück / m ² , *nur für Nadelholz geeignet	Edelstahl V2A	Edelstahl gehärtet*
S x B	50 x 40 mm	Ø x L	5,5 x 60 mm	5 x 60 mm
Oberfläche	Aluminium schwarz	100 Stück je VPE	665 13 600	665 14 600
Ober- Unterseite	glatt	500 Stück je VPE	665 16 500	665 24 200
Artikelnummer	646 46 300			
Länge (in cm)	400			

* 4 Stück pro Paket, ** 3 Stück pro Paket – Abgabe nur in vollen Paketen.

Holz ist ein natürlich gewachsener Rohstoff, daher sind unter Umständen nicht immer alle Längen lieferbar.



Kiefer glatt, nach etwa einem Jahr Bewitterung

Terrassenholz KIEFER

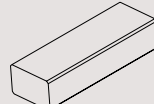
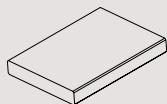

Längen nach Verfügbarkeit	Terrassendiele	Terrassendiele	Unterkonstruktion
S x B	27 x 140 mm	27 x 140 mm	45 x 70 mm
Oberfläche	KDI Grau	KDI Grau	KDI Grau
Ober- Unterseite	glatt / glatt	gebürstet / glatt	glatt / glatt
Artikelnummer	646 31 360	646 36 560	646 39 760
Länge (in cm)	300 450	300 450	300 400

KIEFER

Terrassendielen aus Kiefer sind dank ihres günstigen Preises und ihrer guten Eigenschaften immer eine beliebte Wahl. Die Kesseldruckimprägnierung macht sie für den Einsatz im Freien dauerhaft und schützt sie gegen Schimmel- und Pilzbefall. Bei uns haben Sie die Wahl zwischen grün und grau imprägnierten Terrassendielen.

> Dauerhaftigkeitsklasse 3-4
(unbehandelt: mäßig dauerhaft)

> KDI Grau: graue Pigmente befinden sich lediglich auf der Oberfläche



KDI grün, Oberfläche glatt

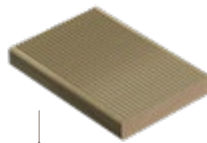

KDI grün, Oberfläche geriffelt



KDI Grau, Oberfläche glatt



KDI Grau, Oberfläche gebürstet

Terrassenholz KIEFER

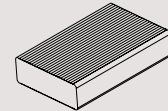
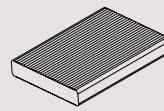
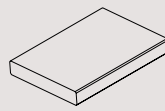
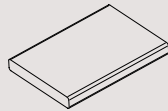

Längen nach Verfügbarkeit	Terrassendiele	Terrassendiele	Terrassendiele	Terrassendiele
S x B	21 x 140 mm	25 x 145 mm	28 x 145 mm	45 x 145 mm
Oberfläche	KDI Grün	KDI Grün	KDI Grün	KDI Grün
Ober- Unterseite	glatt / glatt	glatt / glatt	geriffelt / geriffelt	geriffelt / geriffelt
Artikelnummer	646 37 500	645 15 500	646 21 600	645 38 100
Länge (in cm)	400	450	300 450	450

Terrassenholz KIEFER

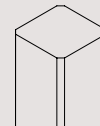
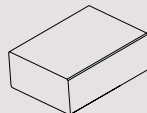
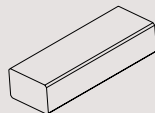

Längen nach Verfügbarkeit	Unterkonstruktion	Gartenschwelle	Pfosten	Pfosten
S x B	45 x 70 mm	120 x 240 mm	90 x 90 mm	90 x 90 mm
Oberfläche	KDI Grün	KDI Grün	KDI Grün	KDI Grün
Ober- Unterseite	glatt / glatt	glatt / glatt	geriffelt	glatt
Artikelnummer	646 21 700	645 01 400	635 59 400	635 59 500
Länge (in cm)	300 400	250	190 210 240 270 300	180 210 240 270 300

Holz ist ein natürlich gewachsener Rohstoff, daher sind unter Umständen nicht immer alle Längen lieferbar.



Bangkirai glatt

Terrassenholz BANGKIRAI

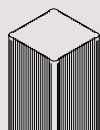

Längen nach Verfügbarkeit	Pfosten
S x B	90 x 90 mm
Oberfläche	Natur
Ober- Unterseite	geriffelt
Artikelnummer	645 99 200
Länge (in cm)	244 274 305 335 366 396

Zubehör

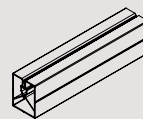

nur mit Osmo Edelstahl- schrauben V2A verwenden	Unterkonstruktion
S x B	50 x 40 mm
Oberfläche	Aluminium schwarz
Ober- Unterseite	glatt
Artikelnummer	646 46 300
Länge (in cm)	400

BANGKIRAI

Das aus Indonesien und Malaysia stammende Holz gehört zu den bekanntesten und meist verwendeten Terrassenhölzern. Und das nicht ohne Grund: Neben den hervorragenden technischen Eigenschaften enthält das Holz natürliche ätherische Öle, mit denen sich der Baum gegen Schädlinge schützt.

- > Dauerhaftigkeitsklasse 2 (dauerhaft)
 - > sehr gute Haltbarkeit
 - > beständig gegen Schimmel und Pilze
 - > praktisch astfrei
 - > Farbunterschiede unterstreichen den natürlichen Charakter
- > auch mit FSC®-Siegel für verantwortungsvolle Waldwirtschaft erhältlich
 - > nicht geeignet für verdeckte Befestigungssysteme

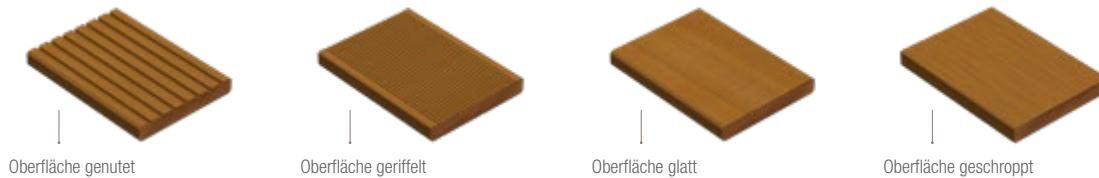



Oberfläche genutet

Oberfläche geriffelt

Oberfläche glatt

Oberfläche geschroppt

Terrassenholz BANGKIRAI					
Längen nach Verfügbarkeit	Terrassendiele	Terrassendiele	Terrassendiele	Terrassendiele	Terrassendiele
S x B	21 x 145 mm	25 x 145 mm	25 x 145 mm	25 x 145 mm	25 x 145 mm
Oberfläche	Natur, KD	Natur, KD	Natur, Premium KD	Natur, Premium KD	Natur, Premium KD
Ober- Unterseite	genutet / geriffelt	genutet / geriffelt	genutet / geriffelt	genutet / glatt	genutet / glatt
Artikelnummer	646 06 800	646 03 400	646 36 200	646 43 500	
Länge (in cm)	183 215 244 305 335 396 427	244 274 305 335 366 396 427 457 488	244 274 305 335 366 396 427 457 488	244 274 305 335 366 396 427 457 488	

Terrassenholz BANGKIRAI					
Längen nach Verfügbarkeit	Terrassendiele	Terrassendiele	Terrassendiele	Unterkonstruktion	
S x B	25 x 145 mm	25 x 145 mm	38 x 145 mm	45 x 70 mm	
Oberfläche	Natur, Premium KD	Natur, Premium KD	Natur	Natur	
Ober- Unterseite	glatt / glatt	geschroppt / glatt	genutet / glatt	geriffelt / geriffelt	
Artikelnummer	646 36 000	646 36 100	645 34 200	645 34 300	
Länge (in cm)	244 274 305 335 366 396 427 457 488	244 274 305 335 366 396 427	244 274 305 335 366 396	244 274 305 335 366 396	

Längen nach Verfügbarkeit, gegebenenfalls sind weitere Längen auf Anfrage verfügbar.



Garapa glatt

GARAPA

Garapa ist eines der wenigen Harthölzer mit einer hellen und warmen Farbgebung. Das aus Südamerika stammende Holz hat sich seit Jahren im Terrassenbau bewährt und zeichnet sich durch seine gute Stabilität aus. Besonders schön kommt die lebendige Holzstruktur in der glatt gehobelten Variante zur Geltung.

- > Dauerhaftigkeitsklasse 3 (dauerhaft)
- > gute Haltbarkeit
- > beständig gegen Schimmel und Pilze
- > praktisch astfrei
- > Farbunterschiede unterstreichen den natürlichen Charakter
- > ausgeprägte Reaktion mit Eisenoxid (dunkle Verfärbungen möglich)
- > nicht geeignet für verdeckte Befestigungssysteme

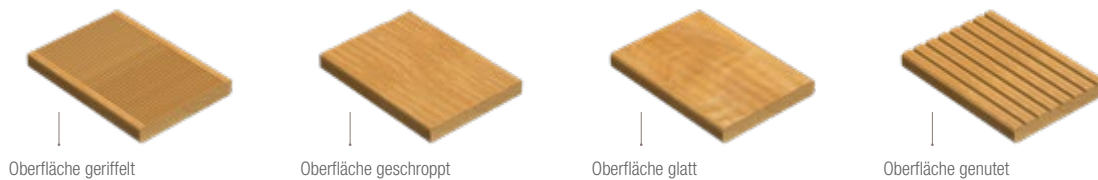

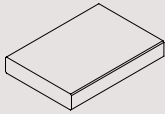
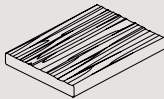
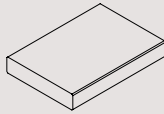
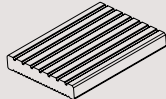
Terrassenholz GARAPA				
Längen nach Verfügbarkeit	Terrassendiele	Terrassendiele	Terrassendiele	Terrassendiele
S x B	21 x 145 mm	21 x 145 mm	25 x 145 mm	25 x 145 mm
Oberfläche	Natur, KD	Natur, KD	Natur, KD	Natur, KD
Ober- Unterseite	glatt / glatt	geschroppt / glatt	glatt / glatt	genutet / geriffelt
Artikelnummer	646 42 000	646 33 900	646 23 700	645 33 600
Länge (in cm)	213 244 274 305 335 366 396 427 457 488	213 244 274 305 335 366 396 427	213 244 274 305 335 366 396 427 457 488	213 244 274 305 335 366 396 427 457 488

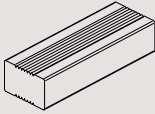
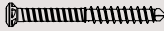
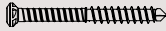
Terrassenholz GARAPA		Zubehör		
Längen nach Verfügbarkeit	Unterkonstruktion	Bedarf ca. 35 Stück / m ²	Edelstahl V2A	Edelstahl V2A
S x B	45 x 70 mm	Ø x L	5,5 x 50 mm	5,5 x 60 mm
Oberfläche	Natur, KD	100 Stück je VPE	665 13 500	665 13 600
Ober- Unterseite	geriffelt / geriffelt	500 Stück je VPE	665 16 400	665 16 500
Artikelnummer	645 33 700			
Länge (in cm)	213 244 274 305 335 366 396 427 457 488			

Längen nach Verfügbarkeit, gegebenenfalls sind weitere Längen auf Anfrage verfügbar.





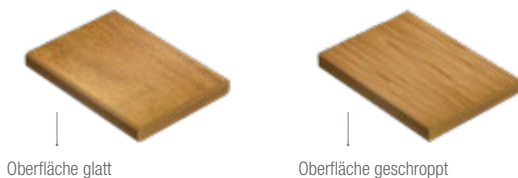

CUMARU

Der natürliche, lebendige Charakter von Holz kommt bei einer Terrasse aus Cumaru besonders schön zur Geltung. Denn diese aus Süd- und Mittelamerika stammende Holzart zeichnet sich durch eine schöne Maserung und ein von gold- bis rotbraun reichendes Farbspektrum aus.

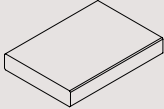
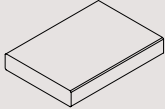
- > Dauerhaftigkeitsklasse 1 (sehr dauerhaft)
- > sehr gute Haltbarkeit
- > beständig gegen Schimmel und Pilze
- > praktisch astfrei
- > Farbunterschiede unterstreichen den natürlichen Charakter
- > auch mit FSC®-Siegel für verantwortungsvolle Waldwirtschaft erhältlich
- > ausgeprägte Reaktion mit Eisenoxid (dunkle Verfärbungen möglich)
- > nicht geeignet für verdeckte Befestigungssysteme

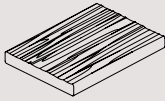

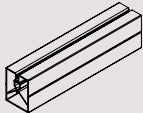
Terrassenholz CUMARU		 	
Längen nach Verfügbarkeit	Terrassendiele	Terrassendiele	Terrassendiele
S x B	21 x 145 mm	21 x 145 mm	21 x 145 mm
Oberfläche	Natur, KD	Natur, KD	Natur, KD
Ober- Unterseite	glatt / glatt	glatt / glatt	geschroppt / glatt
Artikelnummer	646 31 000	646 46 800	646 34 000
Länge (in cm)	213 244 274 305 335 366 396 427 457 488	213 244 274 305 335 366 396 427 457 488	213 244 274 305 335 366 396

Zubehör		Zubehör	
nur mit Osmo Edelstahl-schrauben V2A verwenden	Unterkonstruktion	Bedarf ca. 35 Stück / m ²	Edelstahl V2A
S x B	50 x 40 mm	Ø x L	5,5 x 50 mm
Oberfläche	Aluminium schwarz	100 Stück je VPE	665 13 500
Ober- Unterseite	glatt	500 Stück je VPE	665 16 400
Artikelnummer	646 46 300		
Länge (in cm)	400		

Längen nach Verfügbarkeit, gegebenenfalls sind weitere Längen auf Anfrage verfügbar.



Ipe glatt

IPE

Ipe ist ein Highlight unter den Terrassenhölzern. Es ist besonders hart, schwer und zudem äußerst dauerhaft. Es eignet sich ideal für den Terrassenbau, wo das Holz über viele Jahre höchsten Ansprüchen genügen muss. Auch regelmäßiger Wasserkontakt kann Ipe nichts anhaben. Die Holzart umfasst verschiedene in Mittel- und Südamerika wachsende Baumarten, die von einigen indigenen Völkern als „Baum des Lebens“ bezeichnet werden. Das breite Farbspektrum reicht von hellbraun bis dunkeloliv.

- > Dauerhaftigkeitsklasse 1 (sehr dauerhaft)
- > sehr gute Haltbarkeit
- > beständig gegen Schimmel und Pilze
- > praktisch astfrei
- > Farbunterschiede unterstreichen den natürlichen Charakter
- > nicht geeignet für verdeckte Befestigungssysteme



Oberfläche glatt

Terrassenholz IPE

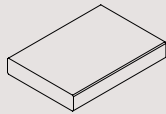

Längen nach Verfügbarkeit	Terrassendiele
S x B	21 x 145 mm
Oberfläche	Natur, KD
Ober- Unterseite	glatt / glatt
Artikelnummer	646 34 200
Länge (in cm)	183 213 244 274 305 335 366 396 427 457 488

Zubehör

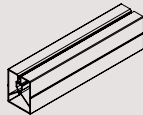

nur mit Osmo Edelstahlschrauben V2A verwenden	Unterkonstruktion
S x B	50 x 40 mm
Oberfläche	Aluminium schwarz
Ober- Unterseite	glatt
Artikelnummer	646 46 300
Länge (in cm)	400

Zubehör

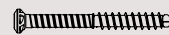

Bedarf ca. 35 Stück/m ²	Edelstahl V2A
Ø x L	5,5 x 50 mm
100 Stück je VPE	665 13 500
500 Stück je VPE	665 16 400

Längen nach Verfügbarkeit, gegebenenfalls sind weitere Längen auf Anfrage verfügbar.



THERMOHOLZ

Wir bevorzugen Holz aus heimischen Wäldern. Gleichzeitig muss unsere Terrasse viel aushalten. Thermoholz ist eine gute Alternative.





Thermoholz Esche gebürstet

Zubehör

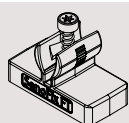

SenoFix FT
für Holz-Unterkonstruktion

665 31 500

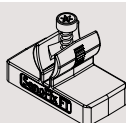

SenoFix FT
für Alu-Unterkonstruktion

665 31 600

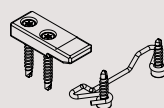

Start- und Endclip
für SenoFix FT

665 31 700

Bedarf ca. 20 Stück / m²

100 Stück je VPE



24 Stück je VPE



THERMOHOLZ ESCHEN

Sie bevorzugen Holz aus europäischen Wäldern? Die Esche wird in einem thermischen Verfahren bei über 170 Grad Celsius für den Einsatz im Außenbereich ähnlich dauerhaft wie Harthölzer gemacht. Dabei werden die Zellwände des Holzes so verändert, dass sie kaum mehr Wasser aufnehmen können.

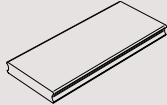
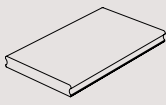
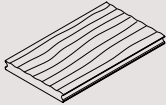
- > Dauerhaftigkeitsklasse 1 - 2 (sehr dauerhaft)
- > durch Thermobehandlung beständig gegen Schimmel und Pilze
- > Haarrisse, Abschilferungen und Spreißelbildung in der Oberfläche möglich
- > Farbunterschiede unterstreichen den natürlichen Charakter

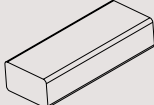

Terrassenholz THERMOHOLZ ESCHEN				
Längen nach Verfügbarkeit	Terrassendiele	Terrassendiele	Terrassendiele	Terrassendiele
S x B	21 x 105 mm	21 x 145 mm	21 x 145 mm	21 x 145 mm
Oberfläche	Natur	Natur	Natur	Natur
Ober- Unterseite	glatt / glatt	glatt / glatt	geschroppt / glatt	gebürstet / glatt
Artikelnummer	646 42 100	646 30 700	646 26 100	646 26 300
Länge (in cm)	180 210 240 270 300 330 360	180 210 240 270 300 330 360	180 210 240 270 300 330 360	180 210 240 270 300 330 360

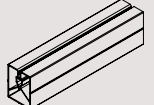
Terrassenholz THERMOHOLZ KIEFER		Zubehör		
Längen nach Verfügbarkeit	Unterkonstruktion		Unterkonstruktion	Unterkonstruktion
S x B	45 x 70 mm	S x B	25 x 40 mm	50 x 40 mm
Oberfläche	Natur	Oberfläche	Aluminium schwarz	Aluminium schwarz
Ober- Unterseite	glatt / glatt	Ober- Unterseite	glatt	glatt
Artikelnummer	646 18 000	Artikelnummer	646 47 500	646 46 300
Länge (in cm)	390 420 450 480	Länge (in cm)	400	400

Längen nach Verfügbarkeit, gegebenenfalls sind weitere Längen auf Anfrage verfügbar.



Thermoholz Kiefer gebürstet

Zubehör

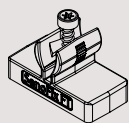

SenoFix FT
für Holz-Unterkonstruktion

Bedarf ca. 20 Stück / m²

100 Stück je VPE

24 Stück je VPE

665 31 500

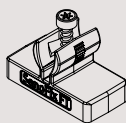

SenoFix FT
für Alu-Unterkonstruktion

665 31 600

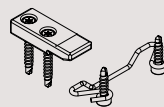

Start- und Endclip
für Senofix FT

665 31 700

THERMOHOLZ KIEFER

Das skandinavische Holz zeichnet sich durch ein charakteristisches Astvorkommen aus. Durch ein thermisches Verfahren wird nicht nur die Haltbarkeit der Kiefer verbessert, sie bekommt auch eine angenehme helle bräunliche Farbe. Bei der gebürsteten Oberseite kommt die lebhaft Maserung der Kiefer besonders schön zur Geltung.

- > Dauerhaftigkeitsklasse 2 (dauerhaft)
- > durch Thermobehandlung beständig gegen Schimmel und Pilze
- > Haarrissbildung, Abschilferung und Spreißelbildung in der Oberfläche möglich
- > Farbunterschiede unterstreichen den natürlichen Charakter



Terrassenholz THERMOHOLZ KIEFER

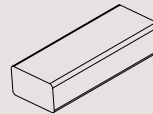
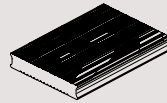
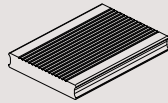

Längen nach Verfügbarkeit	Terrassendiele	Terrassendiele	Unterkonstruktion
S x B	25 x 140 mm	25 x 140 mm	45 x 70 mm
Oberfläche	Natur	Natur	Natur
Ober- Unterseite	geriffelt / glatt	gebürstet / geriffelt	glatt / glatt
Artikelnummer	646 44 900	646 45 000	646 18 000
Länge (in cm)	360 390 420 450 480 510	360 390 420 450 480 510	390 420 450 480

Zubehör

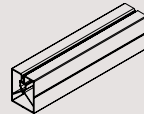
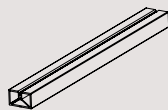

	Unterkonstruktion	Unterkonstruktion
S x B	25 x 40 mm	50 x 40 mm
Oberfläche	Aluminium schwarz	Aluminium schwarz
Ober- Unterseite	glatt	glatt
Artikelnummer	646 47 500	646 46 300
Länge (in cm)	400	400

Längen nach Verfügbarkeit, gegebenenfalls sind weitere Längen auf Anfrage verfügbar.



Zubehör
WURZELVLIES



Wurzelvlies wasserdurchlässig

Abmessungen 1,5 x 10 m

Kunststoff 665 19 000



NEU

UK-Schutztape (10m)

2 x 75 mm

665 34 800

TERRASSENHOLZ ZUBEHÖR

Für eine lange Nutzungsdauer Ihrer Terrasse ist ein perfekt abgestimmtes Zubehör genauso wichtig wie die Wahl des Holzes und die fachgerechte Verlegung. Mit dem Zubehör von Osmo sind Sie auf der sicheren Seite.

Zubehör VERSTELLFÜSSE

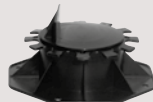

Bedarf ca. 6-7 Stück/m ²	Small Foot	Big Foot
Höhenverstellung	3,5 - 6,5 cm	6,0 - 14,0 cm
Kunststoff, Schwarz	665 23 300	665 23 400

Zubehör HARTHOLZVERSENKER



5 mm Holzbohrer inkl. Tiefenstopp	Hartholzbohrer
Edelstahl	665 23 700

Zubehör UNTERLEGPADS



zur Verhinderung von Staunässe	Unterlegrolle	60 Stück je VPE	24 Stück je VPE	12 Stück je VPE
Abmessungen	8 x 77 x 2300 mm	3 x 60 x 90 mm	8 x 60 x 90 mm	20 x 60 x 90 mm
Gummigranulat	665 18 800	665 16 900	665 17 000	665 24 900

Zubehör ALUMINIUM-UK

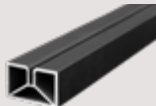

Bedarf ca. 2,5 - 3,5 m / m ²	Unterkonstruktion*	Unterkonstruktion*	Längsverbinder Alu-UK 50x40 (2 St.)
Abmessungen	25 x 40 x 4000 mm	50 x 40 x 4000 mm	17 x 35 x 300 mm
Aluminium	646 47 500	646 46 300	665 35 300

Zubehör TERRASSENCLIPPER



Bedarf ca. 15 Stück / m ² . Nur für Nadelhölzer von 25-27 mm zugelassen.	70 Stück je VPE
Kunststoff, Schwarz	665 19 200

Zubehör ABSTANDHALTER



Bedarf ca. 15 Stück / m ² . Dielenabstand ca. 7 mm.	80 Stück je VPE
Kunststoff, Schwarz	665 18 900

Zubehör EDELSTAHL-SCHRAUBEN



Bedarf ca. 35 Stück / m ²	Edelstahl V2A	Edelstahl V2A	Edelstahl gehärtet**	Edelstahl gehärtet**
Ø x L	5,5 x 50 mm	5,5 x 60 mm	5 x 50 mm	5 x 60 mm
100 Stück je VPE	665 13 500	665 13 600	665 14 500	665 14 600
500 Stück je VPE	665 16 400	665 16 500	665 24 100	665 24 200

* nur Osmo Edelstahlschrauben V2A verwenden, ** Schrauben sind nur für Nadelhölzer geeignet

Weitere Verstellfüße und Drainagerinne finden Sie auf Seite 41

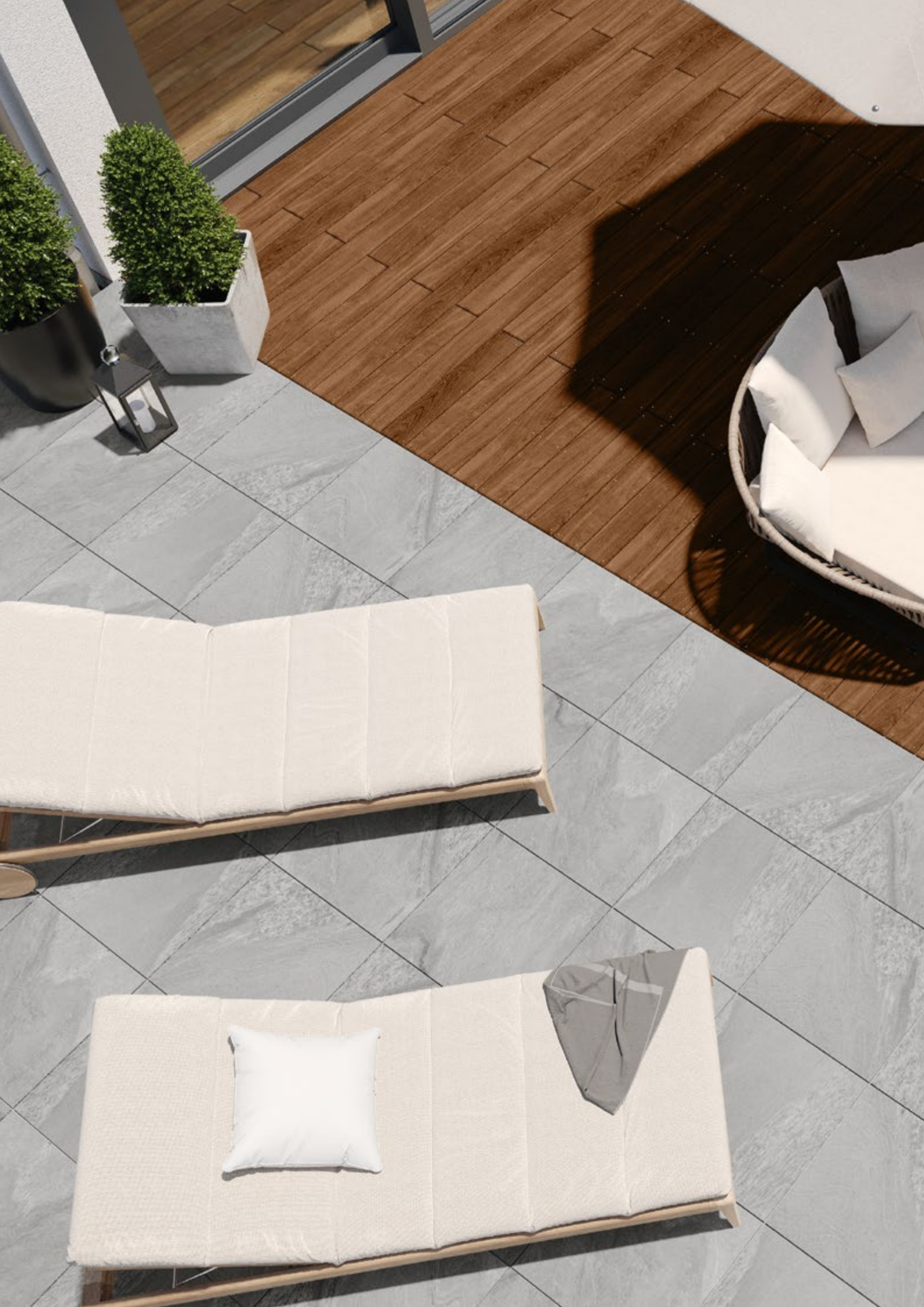



CEWO-DECK

Mir ist eine abwechslungsreiche Gestaltung meiner Terrasse wichtig. Der Mix aus Holz und keramischen Platten gibt mir viele Planungsmöglichkeiten.



CEWO-Deck Ätna Graphit mit Garapa Terrassendielen

CEWO-DECK



Die Terrassengestaltung wird immer individueller und spiegelt die eigenen Vorlieben wieder. Dabei ist der Materialmix ein beliebtes Stilmittel und sorgt für einen modernen Eindruck in Ihrem Garten. Sie möchten Holz unter Ihrer Sitzgruppe, aber den Grill auf keramischen Terrassenplatten stehen haben? Kein Problem: Mit der Aluminiumunterkonstruktion können Holz und Terrassenplatten in einer Fläche kombiniert werden.

- > durchgefärbtes Feinsteinzeug
- > UV- und frostbeständig
- > beständig gegen Streusalz und Säuren
- > hohe Rutschhemmung (R11/B)
- > ausgeprägtes Farbspiel für eine ansprechende Optik
- > reinigungsfreundlich
- > hohe Bruchlast
- > Montage auf Plattenlagern, Stelzfüßen oder Aluminiumunterkonstruktion



Ätna Grau



Ätna Graphit



Sântis Grau

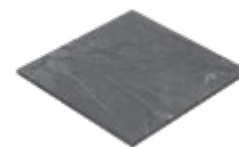

Sântis Anthrazit



Mont Blanc Rostrot



Mont Blanc Graublau



Mont Blanc Grau



Aneto Grau



Aneto Anthrazit



CEWO-Deck Mont Blanc Grau mit Ipe Terrassendielen

Terrassenplatten CEWO-DECK

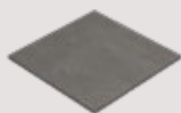

Ätna Grau



Ätna Graphit



Säntis Grau



Säntis Anthrazit

S x B x L

20 x 600 x 600 mm

20 x 600 x 600 mm

20 x 600 x 600 mm

20 x 600 x 600 mm

Artikelnummer

646 48 800

646 48 900

646 49 000

646 49 100

Terrassenplatten CEWO-DECK



Mont Blanc Rostrot



Mont Blanc Graublau



Mont Blanc Grau

S x B x L

20 x 400 x 800 mm

20 x 400 x 800 mm

20 x 400 x 800 mm

Artikelnummer

646 49 200

646 49 300

646 49 400

Terrassenplatten CEWO-DECK



Aneto Grau



Aneto Anthrazit

S x B x L

20 x 400 x 800 mm

20 x 400 x 800 mm

Artikelnummer

646 49 700

646 49 800

Zubehör CEWO-DECK Plattenlager



Plattenlager

S x B

10 x 120 mm

Artikelnummer

665 33 900

Zubehör CEWO-DECK Alu-UK



Unterkonstruktion

Abmessungen

50 x 50 x 4000 mm

Artikelnummer

646 48 600



UK-Längsverbinder (10 St.)

20 x 100 mm

665 33 100

Zubehör CEWO-DECK Alu-UK



UK-Eckverbinder (25 St.)

Abmessungen

20 x 32 x 32 mm

Artikelnummer

665 35 600



UK-Gelenkverbinder (2 St.)

50 x 50 x 60 mm

665 35 700



Konstruktionsverbinder (25 St.)

20 x 38 x 38 mm

665 33 200



Kreuzfugen-Clip (25 St.)

29 x 40 x 40 mm

665 34 900

Zubehör CEWO-DECK Alu-UK



Rand-Clip (25 St.)

Abmessungen

29 x 40 x 40 mm

Artikelnummer

665 35 000



Entkopplungsstreifen Alu-UK (30 Stk.)

2 x 50 x 75 mm

665 33 300



Randabschlussprofil schwarz

25 x 72 x 4000 mm

646 49 900

**Zubehör
CEWO-DECK
Stelzfüße**



Stelzlager 30 - 53 mm

665 33 400



Stelzlager 53 - 82 mm

665 33 500



Stelzlager 70 - 117 mm

665 33 600



Stelzlager 74 - 168 mm

665 33 700

**Zubehör
CEWO-DECK
Stelzfüße**



Nivellierfuß 0,5 - 10 %

665 33 800

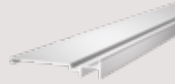

Randabschlussprofil oben

37 x 215 x 2000 mm

665 34 200



Randabschlussprofil unten

23 x 240 x 2000 mm

665 34 300



Eckverbinder Randabschlussprofil

665 34 400

**Zubehör
CEWO-DECK
Stelzfüße**



Längsverbinder Randabschlussprofil

665 34 500



Innenecke Randabschlussprofil

665 34 600

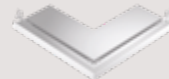

Außenecke Randabschlussprofil

665 34 700



Konstruktionskleber (150ml)

603 10 625

**Zubehör
CEWO-DECK
Stelzfüße**



Unterlegpad (12 St.)

Abmessungen

20 x 60 x 90 mm

Artikelnummer

665 24 900

**Zubehör
CEWO-DECK
Drainagerinne**

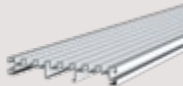

Drainagerinne

21 x 140 x 4000 mm

Artikelnummer

665 34 000



Drainagerinne-Clip (2 St.)

665 34 100



Drainagerinne Basisplatte

20 x 144 x 2400 mm

665 35 100



Click-Adapter für Basisplatte

665 35 200

MULTI-DECK

Ich mag es bequem. Meine Terrasse aus Multi-Deck ist pflegeleicht und hält viel aus – dank Hightech und Natur.







Multi-Deck Breitdielen 25 x 245 mm in Hellgrau

HOHLKAMMERPROFILE

Die Osmo Multi-Deck Hohlkammer Profile sind besonders leicht und zeichnen sich durch ein sehr gutes Preis-Leistungs-Verhältnis aus. Dabei sind sie nicht weniger belastbar als massive Multi-Deck Terrassendielen. Die 245 mm breiten Multi-Deck Hohlkammer Profile ermöglichen eine besonders schnelle Verlegung.

- > Bamboo-Polymer-Composite
- > 60% Bambus und 40% Polymere und Additive
- > Bearbeitung mit normalen Werkzeugen
- > beidseitig verwendbar, keine Ober- bzw. Unterseite
- > Farbunterschiede sind möglich und unterstreichen eine natürliche Optik



Grau

Dunkelbraun

Hellgrau

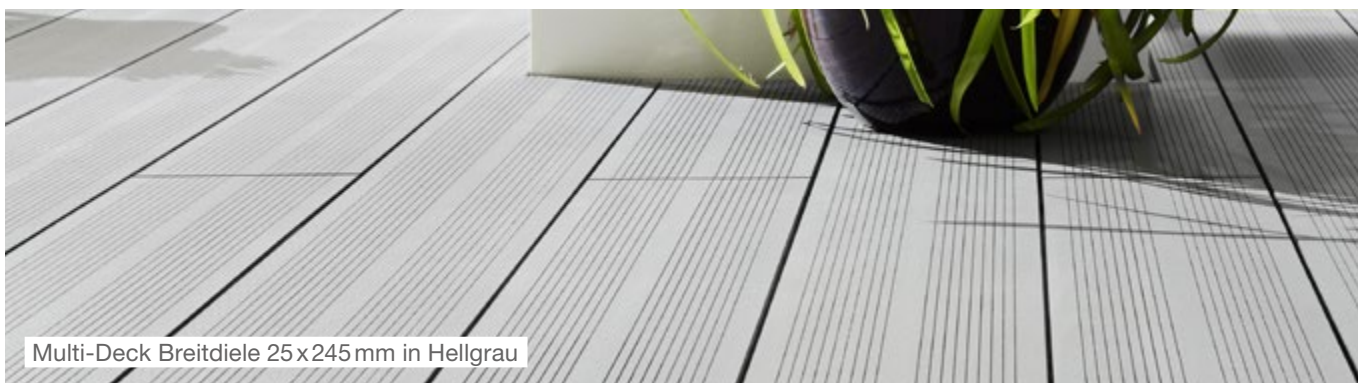

Multi-Deck Breitdielen 25x245 mm in Hellgrau

Terrassendiele MULTI-DECK

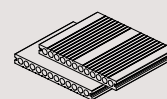
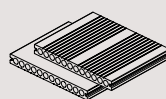
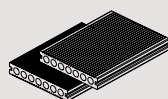
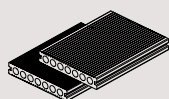

Längen nach Verfügbarkeit	Terrassendiele	Terrassendiele	Terrassendiele	Terrassendiele
S x B	25 x 150 mm	25 x 150 mm	25 x 245 mm	25 x 245 mm
Farbe	Grau	Dunkelbraun	Hellgrau	Dunkelbraun
Ober- Unterseite	gebürstet oder geriffelt	gebürstet oder geriffelt	französisch oder glatt	französisch oder glatt
Artikelnummer	646 44 300	646 44 400	646 30 300	646 30 400
Länge (in cm)	300 400 500	300 400 500	300 400	300 400

Das passende Zubehör finden Sie auf Seite 50/51



Multi-Deck 25 x 140 mm in Dunkelbraun

VOLLPROFILE

Die massiven Multi-Deck Terrassendielen können Sie bei Bedarf genauso wie Holz bearbeiten. Mit handelsüblichen Werkzeugen verändern Sie die Terrassendielen in der Länge oder Breite, ohne dass Hohlkammern sichtbar werden.

- > Bamboo-Polymer-Composite
- > 60 % Bambus und 40 % Polymere und Additive
- > Bearbeitung mit normalen Werkzeugen
- > beidseitig verwendbar, keine Ober- bzw. Unterseite
- > Farbunterschiede sind möglich und unterstreichen eine natürliche Optik



Hellgrau



Grau



Dunkelbraun

Terrassendiele MULTI-DECK

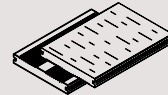
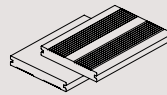
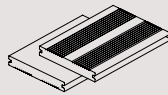

Längen nach Verfügbarkeit	Terrassendiele	Terrassendiele	Terrassendiele
S x B	20 x 140 mm	20 x 140 mm	20 x 140 mm
Farbe	Dunkelbraun	Hellgrau	Grau
Ober- Unterseite	französisch oder glatt	französisch oder glatt	Vintage oder französisch
Artikelnummer	646 40 100	646 40 200	646 45 300
Länge (in cm)	300 400 500	300 400 500	300 400 500

Terrassendiele MULTI-DECK

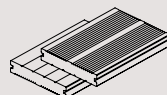
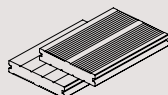

Längen nach Verfügbarkeit	Terrassendiele	Terrassendiele
S x B	25 x 140 mm	25 x 140 mm
Farbe	Dunkelbraun	Hellgrau
Ober- Unterseite	genutet oder geriffelt	genutet oder geriffelt
Artikelnummer	646 20 200	646 20 300
Länge (in cm)	300 400 500	300 400 500

Das passende Zubehör finden Sie auf Seite 50/51



Multi-Deck Co-Extrusion in Vintage Sand

CO-EXTRUSIONSPROFILE

Die Vorteile einer BPC Diele und eine holzähnliche Oberfläche werden bei dieser Diele kombiniert, indem zwei unterschiedlich farbige Spezialkunststoffe auf die BPC Diele aufgebracht werden. So können Holzstrukturen auf die Oberfläche geprägt werden, die eine Echtholzdielen ähnliche Optik schaffen. Durch die Zweifarbigkeit wirkt die Multi-Deck Co-Extrusionsdiele lebhaft.

- > Bamboo-Polymer-Composite
- > mit speziellem Kunststoff beschichtet; dadurch verminderte Längenausdehnung
- > 60% BPC und 40% Polymere und Additive
- > nur einseitig verwendbar
- > Farbnuancen in den Dielen sind gewollt und unterstreichen eine natürliche Optik



Vintage Grau

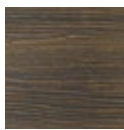

Vintage Sand

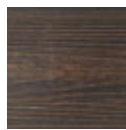

Vintage Braun



Multi-Deck Co-Extrusion in Vintage Grau

Terrassendiele MULTI-DECK

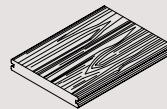
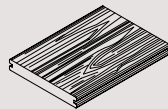
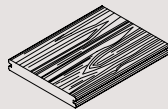

Längen nach Verfügbarkeit	Terrassendiele	Terrassendiele	Terrassendiele
S x B	20 x 145 mm	20 x 145 mm	20 x 145 mm
Farbe	Vintage Grau	Vintage Sand	Vintage Braun
Oberfläche	Holzstruktur	Holzstruktur	Holzstruktur
Artikelnummer	646 47 800	646 47 900	646 48 000
Länge (in cm)	300 400 500	300 400 500	300 400 500

Das passende Zubehör finden Sie auf Seite 50/51



Zubehör MULTI-DECK



zur Kreuzpunktbefestigung
der Aluminium-UK

Edelstahlschraube

Ø x L

5,5 x 40 mm

100 Stück je VPE

665 28 500

MULTI-DECK ZUBEHÖR

Die Lebensdauer einer Terrasse hängt wesentlich von der fach- und materialgerechten Verlegung ab. Mit dem Zubehör von Osmo sind Sie immer auf der sicheren Seite. Alle Zubehörteile sind perfekt aufeinander abgestimmt, sodass Ihnen die Arbeit leicht von der Hand geht. Mit den Befestigungsclips sehen Sie keine Schraubenköpfe auf der Oberfläche.

- > Unterkonstruktionen
 - > Abschlussleisten aus BPC und Aluminium
- > Startklammern mit Schrauben
 - > Befestigungsclips mit Schrauben

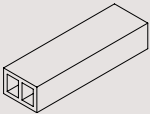
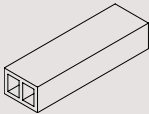
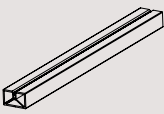
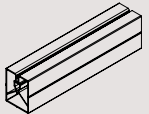
Zubehör MULTI-DECK				
Längen nach Verfügbarkeit	Unterkonstruktion	Unterkonstruktion	Unterkonstruktion	Unterkonstruktion
S x B	40 x 60 mm	40 x 60 mm	25 x 40 mm	50 x 40 mm
Farbe	Grau	Dunkelbraun	Aluminium schwarz	Aluminium schwarz
Artikelnummer	646 17 100	646 44 500	646 47 500	646 46 300
Länge (in cm)	300 400	300 400	400	400

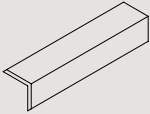
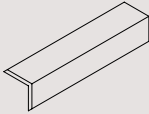
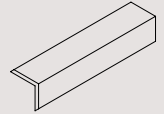
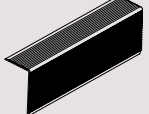
Zubehör MULTI-DECK				
Längen nach Verfügbarkeit	Abschlussleiste	Abschlussleiste	Abschlussleiste	Abschlussleiste
S x B	40 x 40 mm	40 x 40 mm	40 x 40 mm	40 x 65 mm
Farbe	Grau	Dunkelbraun	Hellgrau	Aluminium schwarz
Ober- Unterseite	glatt	glatt	glatt	geriffelt
Artikelnummer	646 14 700	646 20 400	646 20 500	646 40 600
Länge (in cm)	290	290	290	300

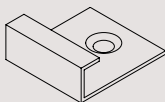
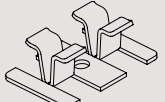
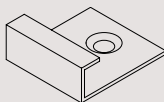
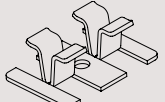
Zubehör MULTI-DECK				
	Startklammer mit Schrauben (für 20 mm)**	Befestigungsclip mit Schrauben (für 20 mm)*	Startklammer mit Schrauben (für 25 mm)**	Befestigungsclip mit Schrauben (für 25 mm)*
10 Stück je VPE	665 26 500		665 26 100	
100 Stück je VPE	665 26 600		665 26 200	
25 Stück je VPE		665 26 300		665 25 900
200 Stück je VPE		665 26 400		665 26 000

* Bedarf ca. 18 Stück / m², ** Bedarf ca. 2,5 Stück / m Wandanschluss



MATERIALMERKMALE



RISSBILDUNG

Natürliche Witterungseinflüsse wirken sich, je nach Holzart, unterschiedlich auf das Holz aus. So können sich Risse bilden, die jedoch keinen Einfluss auf die Haltbarkeit haben. Dies ist eine natürliche Eigenschaft und kein Anlass für eine Beanstandung. Bei technisch getrockneten Hölzern (KD) wurden dem Holz die ersten Spannungen genommen. Die Neigung des Holzes zum Reißen wurde verringert. Risse können auch nach der Montage auftreten. Terrassendielen aus Holz sind keine Barfußdielen.



RAUIGKEIT UND HOBELSCHLÄGE

Vereinzelt kann es, vor allem auf der Unterseite, aber auch auf der Oberseite von Terrassendielen, zu rauen Stellen und sogenannten Hobelschlägen kommen. Trotz großer Sorgfalt in der Herstellung können diese rauen Stellen nicht grundsätzlich vermieden werden. Besonders im Astbereich oder bei entgegen der Bearbeitung gerichteten Holzfasern sind raue Stellen oder auch kleine Faserausrisse möglich. Leichte Ausfransungen an den Enden können vereinzelt auftreten, lassen sich jedoch leicht entfernen. Terrassendielen aus Holz sind keine Barfußdielen.



HOLZINHALTSSTOFFE

Bei harzhaltigen Hölzern wie Lärche, Kiefer oder Douglasie kann in der ersten Zeit vermehrt Harz austreten. Dieses lässt sich z. B. mit unserem Harz-Entferner Set beseitigen. Bei imprägnierten Hölzern kommt es vor, dass Imprägniersalze auf der Oberfläche auftreten. Bei Überseehölzern wie, z. B. Bangkirai, können in der ersten Zeit farbige Inhaltsstoffe auswaschen. Umliegende Bauteile müssen konstruktiv vor der Verschmutzung durch Inhaltsstoffe geschützt werden. Die Dauer des Austritts von Inhaltsstoffen ist abhängig vom Holz und der Bewitterung.

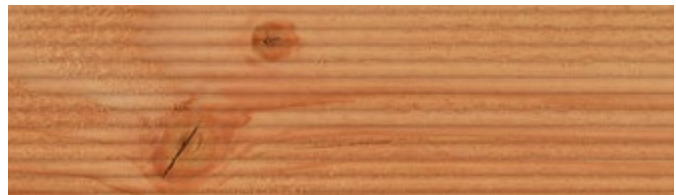

ÄSTE UND MASERUNG

Je nach Holzart, Herkunft und wachstumsbedingten Einflüssen kann die Anzahl und Größe der Äste variieren. Gesunde Äste geben dem Holz ein lebendiges, individuelles Erscheinungsbild. Sie sind kein Mangel, ihre Anzahl und Größe ist kein Sortierungskriterium. Vereinzelt ausgeschlagene Kantenäste auf der Rückseite und Ausrisse im Astbereich lassen sich nicht immer vermeiden und haben keinen Einfluss auf die Haltbarkeit des Holzes.

WECHSELDREHWUCHS

Wechseldrehwuchs ist eine bei verschiedenen Tropenhölzern vorkommende Struktur. Hierbei kann es zu einem stärkeren Verzug und teilweise rauer Oberfläche kommen. Beachten Sie, dass sich drehwüchsige Hölzer nicht für unsichtbare Befestigungssysteme eignen.

KESSELDRECKIMPRÄGNIERUNG GRAU

Bei der grauen Kesseldruckimprägnierung verbleiben die grauen Pigmente auf der Oberfläche, wodurch die Farbintensität von Brett zu Brett unterschiedlich stark ausfallen kann. Es handelt sich um keine Farbbehandlung. Sich abzeichnende Strukturen, z. B. durch Lagerhölzer, sind zu tolerieren. Durch die Bewitterung gleichen sich diese Farbunterschiede wieder an.



FARBUNTERSCHIEDE & VERGRAUEN

Je nach Holzart zeichnen sich einzelne Holzprofile durch ein natürliches Farbspiel aus. Dies verleiht dem Produkt ein lebendiges Aussehen und unterstreicht den natürlichen Charakter des Holzes und ist kein Sortierkriterium. Unbehandelte Holzoberflächen vergrauen mit der Zeit unter Bewitterung. Auf die Widerstandsfähigkeit und Stabilität des Holzes hat dies keine Auswirkung.



THERMOHOLZ

Durch die thermische Behandlung des Holzes verliert dieses seine Elastizität und kann spröde werden. Risse, Abschilferungen und Spreißel lassen sich bei thermisch behandelter Ware nicht vermeiden. Risse können auch nach der Montage auftreten. Terrassendielen aus Thermoholz sind keine Barfußdielen.



GERBSÄURE

Stark gerbsäurehaltige Hölzer, z. B. Garapa, reagieren bei Kontakt mit Eisenoxid. Kleinstpartikel können z. B. durch Metallarbeiten oder beim Düngen über die Luft auf das Holz gelangen. Das Holz verfärbt sich dabei stellenweise schwarz. Die Verfärbungen sollten schnellstmöglich mit dem Osmo Holz-Entgrauer Kraft-Gel entfernt werden.



HIRNHOLZWACHS

Das vorhandene, im Ursprungsland aufgebraute, Hirnholzschutz sollte vor der Montage entfernt werden, da es beim Begehen in die Fläche eingebracht werden kann und klebrige Flecken hinterlässt. Um ein zu schnelles Austrocknen zu verhindern, sollte der Hirnholzschutz „sauber“ erneuert werden. Bitte berücksichtigen Sie Kappverluste bei der Längenbestellung.

DIFFERENZEN/QUELLEN UND SCHWINDEN

Holz ist ein natürlicher Werkstoff der „arbeitet“. Daher kann es unter dem Einfluss der Umgebungsluftfeuchtigkeit zu Maßveränderungen der Holzprofile in der Stärke und Breite (bis zu 10%) kommen. Dieses Quellen und Schwinden sollte bei der Planung berücksichtigt werden. Gerade bei der Wahl der Befestigungssysteme sollte die Eignung mit dem Hersteller des Befestigungssystems abgestimmt werden.

VERZUG

Bei natürlich gewachsenen Werkstoffen kann es zu mäßigem und vereinzelt auch zu starkem Verzug kommen. Der richtige Abstand der Unterkonstruktion kann dem Verzug entgegenwirken. Bereits verzogene Terrassendielen können beim Zuschneiden gesund gekappt werden. Durch bauseitigen Zuschnitt kann der Verzug vermindert werden. Nicht jedes Brett kann in der ganzen Länge verzugsfrei sein.

KERAMIK – REINIGUNG UND PFLEGE

Die keramischen Terrassenplatten haben eine geringe Anfälligkeit gegenüber hartnäckigen Verschmutzungen. In der Regel ist Wasser ausreichend, um oberflächliche Verschmutzungen zu entfernen. Hartnäckige Verschmutzungen können mit einer Bürste und handelsüblichen Reinigungsmitteln für keramische Platten entfernt werden. Eine regelmäßige Reinigung für eine dauerhaft schöne Oberflächenerhaltung wird empfohlen.

KERAMIK – TECHNISCHE WERTE UND NORMEN

Die keramischen Terrassenplatten werden in Deutschland hergestellt und unterliegen der Norm ISO 10545. In der Länge und Breite beträgt das Produktionsmaß 2 mm weniger als das Nennmaß in unserem Katalog. Beachten Sie auch, dass alle Dekore ein vielfältiges Oberflächenmuster und ein ausgeprägtes Farbspiel haben.



BPC – VERFÄRBUNGEN

Durch den im Material enthaltenen hohen Anteil an Lignin (Bestandteil von Bambus) kann es unter Bewitterung zur Bildung von wasserfleckenähnlichen Verfärbungen kommen. In einigen Fällen kann es vorkommen, dass das wasserlösliche Lignin nicht vollständig aus dem Material herausgewaschen wird. Diese Verfärbungen sind temporär und verschwinden durch die Bewitterung nach und nach von selbst. Mit dem Osmo WPC & BPC Reiniger (nicht auf Co-Extrusion anwenden) kann dies beschleunigt werden.

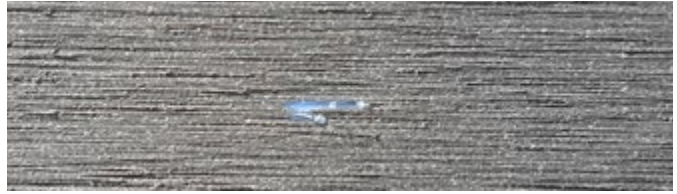

BPC – UNTERSCHIEDLICHES ERSCHEINUNGSBILD

Nach dem Extrudieren werden die Oberflächen der Dielen durch Schleifvorgänge zusätzlich veredelt. Teilweise auftretende, unterschiedlich tiefe Riffelungen sind produktionstechnisch nicht zu vermeiden. Zu einem großen Teil besteht das Multi-Deck aus dem natürlichen Werkstoff Bambus. Dieses Grundmaterial kann sich leicht in der Farbe unterscheiden, so sind teilweise geringe Farbabweichungen zwischen den Dielen festzustellen. Im Laufe der Zeit findet eine leichte Anpassung statt.



BPC – DIMENSIONSVERÄNDERUNGEN

BPC ist ein thermoplastischer Werkstoff. Anders als Holz „arbeitet“ er weniger in der Breite. Dafür dehnt er sich in der Länge bei Wärme aus und zieht sich bei Kälte zusammen. Da es sich bei dem Material um eine Kombination aus Naturprodukt und Polymer handelt, arbeiten nicht alle Dielen zu 100% identisch. Bitte beachten Sie dies bei der Planung Ihrer Terrasse. Dunkle Farben werden unter UV-Strahlung besonders warm.



BPC – OBERFLÄCHENBESCHÄDIGUNGEN

Die Füße von Gartenstühlen, Tischen oder sonstigen Gegenständen sollten mit Filzgleitern versehen werden, um die Dielen vor Kratzern zu schützen. Um Beschädigungen vorzubeugen, sollten hohe Punktbelastungen vermieden werden. Leichte Kratzspuren können mit einem Schleifpapier (160er Körnung) beseitigt werden. Arbeiten Sie dabei vorsichtig und großflächig, um eine gleichmäßige Oberfläche zu erhalten. Co-Extrusionsdielen können nicht geschliffen werden.

BPC ELEKTROSTATISCHE AUFLADUNG

Unter Umständen, z. B. sehr trockene Dielen und niedrige relative Luftfeuchtigkeit, kann es zu einer elektrostatischen Aufladung kommen. Bei Berührung geerdeter Teile werden die Entladungsströme spürbar. Verantwortlich sind isolierend wirkende Untergründe und Unterkonstruktionen, sowie die Dielen selbst, welche die Aufladung nur schlecht ableiten.

ALLGEMEINES & LIEFERZEITEN

Beachten Sie auch immer unsere entsprechenden Montageanleitungen. Diese enthalten ausführliche Informationen zu den Materialeigenschaften. Die jeweils aktuelle Version können Sie unter www.osmo.de einsehen und herunterladen. Durch teilweise besonders lange Transportwege können, auch bei bester Vorplanung, Lieferverzögerungen und Engpässe bei einzelnen Produkten auftreten.

GUT GEPFLEGT – HÄLT LÄNGER

Terrassendielen sind den Wiedereinflüssen und mechanischer Beanspruchung besonders stark ausgesetzt. Mit einigen Tricks können Sie das hochwertige Holz und Multi-Deck auf Dauer schön erhalten.



HOLZTERRASSEN-REINIGER

Osmo Holzterrassen-Reiniger eignet sich besonders für die Reinigung aller Holzbodenbeläge im Außenbereich, sowie für Sichtblenden, Zäune und Gartenmöbel aus Holz.

- > Gebindegrößen: 1,0l; 5,0l
- > Ergiebigkeit: 1l reicht bei 1 Anwendung (je nach Verschmutzung) für 30 - 100m²



WPC & BPC REINIGER

Osmo WPC & BPC Reiniger wurde speziell entwickelt zur Reinigung von WPC- und BPC-Oberflächen und anderen wasserfesten Oberflächen im Außenbereich, wie z. B. Gartenmöbel und Zaunanlagen aus Kunststoff.

- > Gebindegrößen: 1,0l; 5,0l
- > Ergiebigkeit: 1l reicht bei 1 Anwendung (je nach Verschmutzung) für 10 - 50m²



HOLZ-ENTGRAUER KRAFT-GEL

Osmo Holz-Entgrauer Kraft-Gel ist besonders zu empfehlen für Holzterrassen, Holzfassaden, Gartenmöbel und ähnliche Flächen.

- > Gebindegrößen: 0,5l; 2,5l; 5,0l; 10l
- > Ergiebigkeit: 1l reicht bei 1 Anwendung (je nach Vergrauung) für ca. 10m²



WPC & BPC PFLEGE-ÖL

Osmo WPC & BPC Pflege-Öl eignet sich zur farblosen Pflege und Auffrischung von bereits bewittertem Wood-Polymer-Composites (WPC) und Bamboo-Polymer-Composites (BPC). Besonders geeignet für Terrassendielen, Sichtblenden und Gartenmöbeln aus WPC oder BPC.

- > Gebindegrößen: 1,0l; 5,0l
- > Ergiebigkeit: 1l reicht bei 1 Anstrich für ca. 40m²

ANTI-RUTSCH UND TERRASSEN-ÖLE

Offenporige Holzanstriche auf Naturöl-Basis – diese Idee der Osmo Gründer hat sich über Jahrzehnte bewährt. Denn im Gegensatz zu Lacken sind die Osmo Anstriche perfekt auf die Eigenschaften von Holz abgestimmt.



TERRASSEN-ÖL

Osmo Terrassen-Öle schützen und pflegen Holzdecks, Gartenmöbel und Sichtblenden aus zahlreichen Nadel- und Edelhölzern, wie z. B. Kesseldruckimprägnierter Kiefer, Douglasie, Zeder, Eiche oder Bangkirai – auch geeignet für eine transparentfarbige Behandlung von Teak, Eukalyptus und anderen Edelhölzern.

- > Gebindegrößen: 0,75l; 2,5l; 25l
- > Ergiebigkeit: Die Reichweite des Produktes beträgt bei 1 Anstrich 24 m²/l

ANTI-RUTSCH TERRASSEN-ÖL

Osmo Anti-Rutsch Terrassen-Öl ist besonders geeignet für alle Holzterrassen und Treppen im Außenbereich, z. B. Bangkirai, Massaranduba, Garapa, Lärche, Douglasie oder Kiefer. Geeignet für geriffelte, genutete und insbesondere glatte Terrassenoberflächen.

- > Gebindegrößen: 0,75l; 2,5l; 25l
- > Ergiebigkeit: Die Reichweite des Produktes beträgt bei 1 Anstrich 24 m²/l



HIRNHOLZ-WACHS

Osmo Hirnholz-Wachs eignet sich besonders für Hirnholzenden von Terrassendielen, Fassaden oder Dachüberständen aus Hart- und Weichhölzern, wie Bangkirai, Teak, Massaranduba, Garapa, Cumaru, sowie Kiefer, Fichte, Douglasie, Lärche, Zeder, Thermoholz etc.

- > Gebindegrößen: 0,375l; 2,5l
- > Ergiebigkeit: 1l Anstrich reicht für ca. 5 m² Hirnholzfläche



ANSTRICH-ENTFERNER GEL

Osmo Anstrich-Entferner Gel entfernt alte Terrassen-Öle und Lasuren auf Holz-Terrassen und Gartenmöbeln aus Holz. Ideal zur Entfernung der Öl-Oberfläche von partiell abgewitterten Holz-Terrassen, so dass man eine einheitlich öl-freie Holzoberfläche erhält.

- > Gebindegrößen: 0,5l; 2,5l; 5,0l; 10l
- > Ergiebigkeit: 1l reicht bei 1 Auftrag für ca. 5 m²

MATERIALLEXIKON



	BANGKIRAI	GARAPA	CUMARU	IPE	KIEFER KDI
Botanische Bezeichnung	Shorea spp.	Apuleia Leiocarpa	Dipteryx Odorata	Tabebuia serratifolia	Pinus sylvestris
Kurzzeichen nach DIN EN 13556	SHBL	APLE	DXOD	TBXX	PNST
Herkunftsregion	Süd- und Südostasien	Südamerika	Südamerika	Südamerika	Nord- und Mitteleuropa
Herkunftsländer (vorrangig)	Indonesien	Brasilien	Brasilien	Brasilien	Skandinavien, Polen
Dauerhaftigkeitsklasse nach DIN EN 350-2	II	III	I	I	III - IV (unbehandelt)
Ca. Gewicht pro m³ bei Auslieferung	1050 kg	950 kg	1100 kg	1100 kg	550 kg
Härte	sehr hart	sehr hart	sehr hart	sehr hart	mittel
Verzug	mäßig stark	mäßig stark	ausgeprägt	mäßig stark	mäßig
Wechseldrehwuchs	ausgeprägt	möglich	ausgeprägt	ausgeprägt	selten
Quell- und Schwindverhalten	mäßig - stark	mäßig	mäßig	mäßig	mäßig
Rissigkeit	mäßig	mäßig	mäßig	mäßig	mäßig stark
Astvorkommen	selten	selten	selten	selten	ausgeprägt
Auswaschungen	möglich	möglich	möglich	möglich	möglich
Harzaustritt	selten	selten	selten	selten	ausgeprägt
Reaktion mit Eisenoxid	möglich	ausgeprägt	ausgeprägt	möglich	möglich
Oberflächen	glatt, geriffelt, genutet und geschroppt	glatt, geriffelt, genutet und geschroppt	glatt und geschroppt	glatt	glatt, geriffelt und gebürstet
Empfehlung für Anstrich	optional, nach Abwitterung	optional, nach Abwitterung	optional, nach Abwitterung	nicht geeignet	optional, nach Abwitterung
Vorhandenes Hirnholzwach	entfernen u. neu aufbringen	entfernen u. neu aufbringen	entfernen u. neu aufbringen	entfernen u. neu aufbringen	nicht vorhanden
Empfohlene Befestigung	Edelstahlschrauben	Edelstahlschrauben	Edelstahlschrauben	Edelstahlschrauben	Edelstahlschrauben, Terrassenclipper
Unterkonstruktionsabstände	21 mm : 40 cm 25 mm : 50 cm 38 mm : 100 cm	21 mm : 40 cm 25 mm : 50 cm	21 mm : 40 cm	21 mm : 40 cm	21 mm : 40 cm 25 – 45 mm : 50 cm
Montageanleitung	Hinweise zur Terrassenmontage (Holz), ggf. Systemverbindung	Hinweise zur Terrassenmontage (Holz), ggf. Systemverbindung	Hinweise zur Terrassenmontage (Holz), ggf. Systemverbindung	Hinweise zur Terrassenmontage (Holz), ggf. Systemverbindung	Hinweise zur Terrassenmontage (Holz)

Als zusätzlicher Schutz für unsere hochwertigen Holzprodukte ist ein Pflegeanstrich immer von Vorteil. Er reduziert die natürliche Vergrauung und Rissbildung und steigert die Widerstandsfähigkeit gegen Witterungseinflüsse. Holz ist ein natürlich gewachsenes Produkt. Bei einigen Holzarten kann es zu Auswaschungen kommen, die beim Kontakt mit anderen Baumaterialien (Holz, Mauerwerk, Putz etc.) zu Verfärbungen führen können. Besonders bei Terrassenhölzern ist eine sorgfältige Auswahl und Anpassung an die örtlichen Gegebenheiten und Vorschriften wichtig. Lassen Sie sich vor der Montage von Ihrem Fachhändler beraten! Für die Planung und Ausführung gelten neben allgemein bekannten handwerklichen Regeln, die Fachregeln des Zimmererhandwerks 02, die Anwendungsempfehlungen des GD Holz

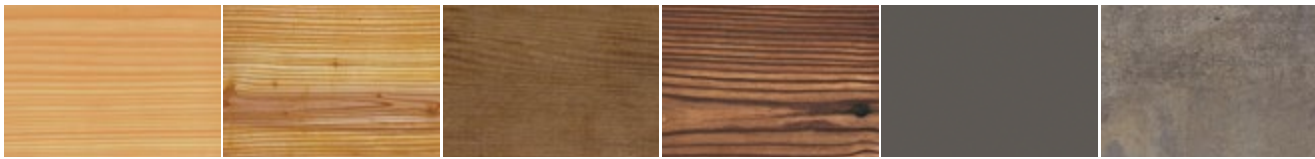

DOUGLASIE	SIBIRISCHE LÄRCHE	THERMOHOLZ ESCH	THERMOHOLZ KIEFER	MULTI-DECK	CEWO-DECK
Pseudotsuga menziesii	Larix gmelini	Fraxinus spp.	Pinus sylvestris	--	--
PSMN	LAGM	FXEX	PNST	--	--
Mitteleuropa	Osteuropa	Mitteleuropa	Nordeuropa	Asien	Europa
Deutschland	Russland	Österreich	Finnland	China	Deutschland
III - IV	III - IV	I - II (behandelt)	II (behandelt)	I - II (angelehnt an DIN EN 350-2)	sehr dauerhaft
500 kg	550 kg	650 kg	500 kg	850 kg - 1300 kg	2275 kg
mittel	mittel	mittel - weich	mittel - weich	hart - mittel	sehr hart
mäßig	mäßig	gering	gering	mäßig	--
selten	selten	selten	selten	nicht vorkommend	--
mäßig	mäßig	gering	gering	stark (in der Länge)	sehr gering
ausgeprägt	ausgeprägt	ausgeprägt	ausgeprägt	nicht vorkommend	--
ausgeprägt	mäßig	selten	ausgeprägt	nicht vorkommend	--
selten	selten	selten	selten	möglich	--
ausgeprägt	ausgeprägt	selten	selten	nicht vorkommend	--
möglich	möglich	möglich	ausgeprägt	nicht vorkommend	--
glatt, geriffelt, genutet, französisch, gebürstet und geschroppt	glatt, geriffelt, genutet und gebürstet	glatt, geschroppt und gebürstet	glatt, geriffelt und gebürstet	glatt, geriffelt, genutet, französisch, gebürstet, Vintage und Holzstruktur	glatt, mit feiner Struktur
empfohlen	empfohlen	empfohlen	empfohlen	nicht geeignet	nicht geeignet
nicht vorhanden	nicht vorhanden	nicht vorhanden	nicht vorhanden	nicht vorhanden	nicht vorhanden
Edelstahlschrauben, Terrassenclipper	Edelstahlschrauben, Terrassenclipper	Edelstahlschrauben, SenoFix oder Teni-Clip	Edelstahlschrauben, SenoFix oder Teni-Clip	Multi-Deck Befestigung	Cewo-Deck Befestigung, Verstellfüße oder Plattenlager
27 mm : 50 cm	27 mm : 50 cm 45 mm : 100 cm	20/21 mm : 35 cm	25 mm : 35 cm	20/21/25 mm : 35 cm	siehe Montageanleitung
Hinweise zur Terrassenmontage (Holz)	Hinweise zur Terrassenmontage (Holz)	MA SenoFix bzw. Hinweise zur Terrassenmontage (Holz)	MA SenoFix bzw. Hinweise zur Terrassenmontage (Holz)	MA Multi-Deck	MA Cewo-Deck

sowie unsere Montageanleitungen. Alle Katalogmaße sind Berechnungsmaße, die im Terrassenbereich in der Länge bis zu 5 cm und in der Breite bis zu 1 cm vom tatsächlichen Maß abweichen können. Dies ist einschlagbedingt und dem Quellen und Schwinden des Holzes geschuldet.

Weitere Informationen finden Sie unter: www.osmo.de

Unsere Montageanleitungen finden Sie unter: www.osmo.de/montageanleitungen

UNSERE PRODUKTE

> FASSADEN

Fassadenprofile
Farbige Fassaden
Schindeln

> FUSSBODEN

Massivholzdielen
Renovierungsdielen
Creativ-Dielen

> HOLZANSTRICHE

Für Innen und Außen
Holzschutz und Pflege

> INNENHOLZ

Massivholzprofile
Rahmenhölzer
Glattkantbretter

> LEIMHOLZ

Massivholzplatten
Arbeitsplatten
Möbeltüren

> LEISTEN

Fußbodenleisten
Leisten für Wand und Decke
Bastelleisten

> TERRASSEN

Holz
Keramik
BPC

> SICHTBLENDEN

Holz
Schallschutz
ALU/BPC

Osmo Holz und Color GmbH & Co. KG

Affhüppen Esch 12
D-48231 Warendorf
Postfach 110161
D-48203 Warendorf

Telefon +49 (0)2581/922-100
Telefax +49 (0)2581/922-200

www.osmo.de
info@osmo.de

Ihr Osmo Fachhändler:

