

Newsletter
Programm-Neuheiten
Product novelties

2021



Universal Profile Universal profiles



Wandprofil-Systeme Wall profile systems

Für 3,0 bis zu 5,0 mm Beläge
For 3,0 - 5,0 mm Coverings

<p>PF 800 U</p> <p>Farben Colours F4 F11 F2G</p> <p>Länge Length (m) 2,60</p>	<p>PF 802 U</p> <p>Farben Colours F4 F11 F2G</p> <p>Länge Length (m) 2,60</p>	<p>PF 173 U</p> <p>Farben Colours SV</p> <p>Länge Length (m) 2,60</p>
<p>PF 177 U</p> <p>Farben Colours F4 F11 F2G</p> <p>Länge Length (m) 2,60</p>	<p>PF 153 U</p> <p>Farben Colours F4 F11 F2G</p> <p>Länge Length (m) 2,60</p>	<p>PF 163 U</p> <p>Farben Colours F4 F11 F2G</p> <p>Länge Length (m) 2,60</p>



Badsanierung mit Parkettfreund Wandprofil-Systeme

- speziell für die Badsanierung entwickelt
- geringer Arbeitsaufwand und wenig Schmutz
- Gestaltung einer neuen, modernen und wasserdichten Wandoberfläche
- bestehende Fliesen können ganz einfach mit Wandpaneelen überklebt werden

Die neu entstandene, fugenlose Oberfläche verhindert die Schmutz- sowie Schimmelbildung, verbessert die Hygiene und erleichtert zudem die Pflege.

Bathroom renovation with Parkettfreund wall profile systems

- specially developed for bathroom renovation
- minimal work and little dirt
- a new, modern and waterproof wall surface design
- simply cover the existing tiles with wall panels

The newly created, jointless surface prevents the formation of dirt and mould, improves hygiene and also facilitates maintenance



F11
silber glanz
bright silver

NEUE Trendfarbe
NEW trendy colour

Für 6,5 bis zu 9,5 mm Beläge
For 6,5 - 9,5 mm Coverings

PF 175 U



Farben Colours
F4 | F11 | F2G

Länge Length (m)
3,00

PF 162 U

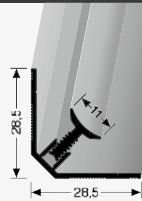

Farben Colours
F4 | F11 | F2G

Länge Length (m)
3,00

Für bis zu 7,5|8,0 mm Beläge
For 7,5|8,0 mm Coverings

PF 165 U

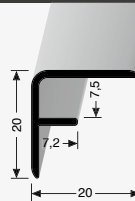

Farben Colours
F4 | F11 | F2G

Länge Length (m)
3,00

PF 303 U

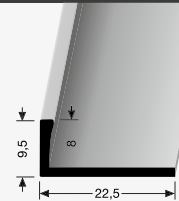

Farben Colours
F4 | F11 | F2G

Länge Length (m)
3,00

Für bis zu 8,2 mm Beläge For 8,2 mm Coverings

PF 176 U

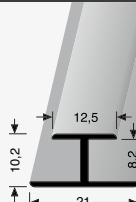

Farben Colours
F4 | F11 | F2GI

Länge Length (m)
2,55 | 3,05

PF 164 U

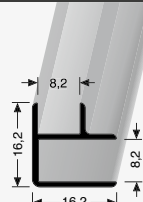

Farben Colours
F4 | F11 | F2G

Länge Length (m)
2,55 | 3,05

PF 178 U

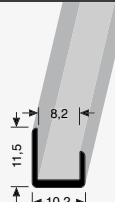

Farben Colours
F4 | F11 | F2G

Länge Length (m)
2,55

PF 279 U

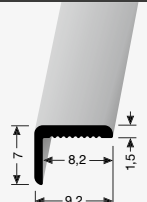

Farben Colours
F4 | F11 | F2G

Länge Length (m)
3,05

**Neu im Lagersortiment!
New in stock assortment!**

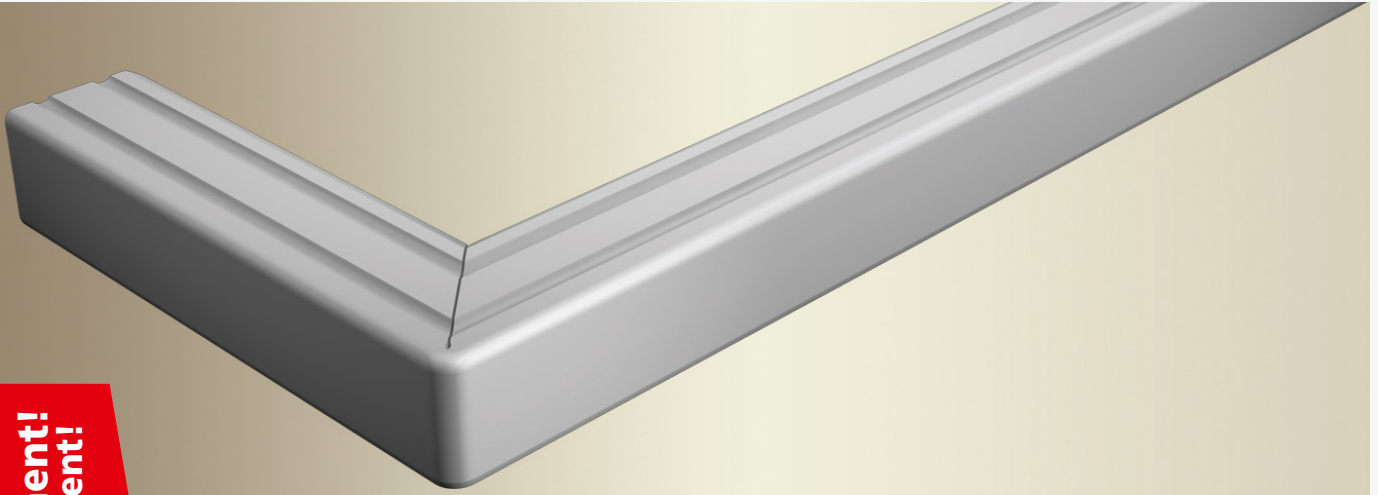

Bei Treppenkanten im Objektsegment spielen sicherheitsrelevante Aspekte eine maßgebliche Rolle. Insbesondere die Außenecken werden durch einen normalen Gehrungsschnitt oft sehr scharfkantig und bedeuten eine Verletzungsgefahr. Damit die fachgerechte Verlegung von Treppenkantenprofilen erleichtert und deutlich zeitsparender wird, hat Parkettfreund 90°-Fertigwinkel neu ins Sortiment aufgenommen.

- keine scharfkantigen Ecken und somit barfuß begehbar
- durch die abgerundete Kante ist die Verletzungsgefahr im privaten und öffentlichen Bereich reduziert
- zeitsparend, da keine aufwendigen Gehrungsschnitte auf der Baustelle notwendig sind
- durch Schenkellängen von 100 und 150 cm ist eine komplette Stufenverlegung möglich

Safety aspects play a decisive role for stair nosings in the commercial sector. The outer corners often become very sharp-edged by normal miter cuts and therefore pose a risk of injury. In order to facilitate the professional installation of stair nosings and significantly reduce time, Küberit offers 90° pre-fabricated angles.

- no sharp-edged corners, can be walked on barefoot
- the rounded edge reduces the risk of injury in private and public areas
- time-saving, as no complex miter cuts are necessary on the construction site
- due to leg lengths of 100 and 150 cm, complete step installation is possible

90° Fertigwinkel 90° Pre-fabricated angle

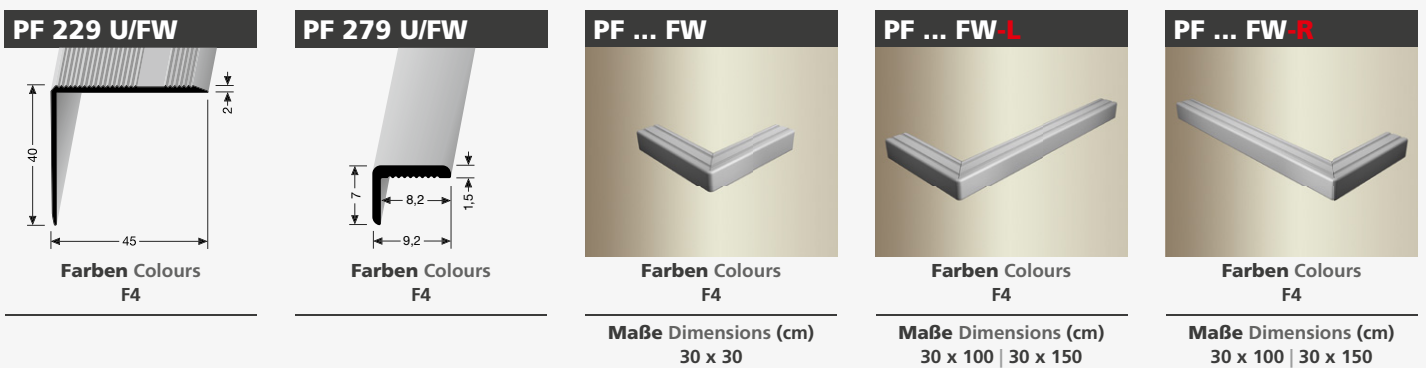
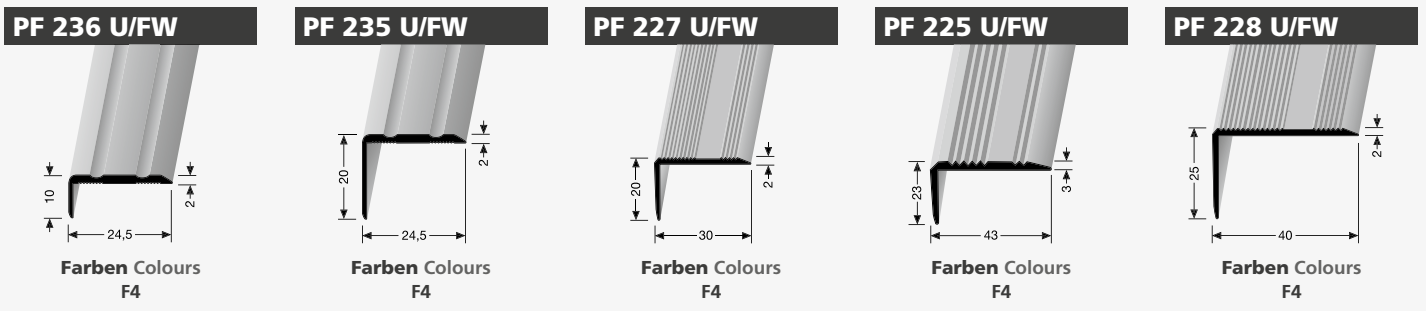

Sonderlängen, andere Gradzahlen, weitere Winkelprofile und gebohrte Fertigwinkel auf Anfrage möglich!
Special lengths, different angle degrees, further angle edge profiles and drilled finished angles available upon request!

VIDEO



Fußboden-Sanierungssystem Floor renovation system

21-25 dB
trittschalldämmend
impact sound
reducing



Die schnellen Problemlöser

Für die bauphysikalische Renovierung von Altuntergründen und anschließender Belegreife. Mit ebener und klebefreundlicher Oberfläche.

- schnell und ohne Wartezeiten einen perfekten Unterboden
- entkoppelt/schwimmend, dadurch hervorragende Trittschalldämmung
- Fußbodenheizung geeignet (comfort)
- lärm- & staubfreie Verlegung
- rückstandsfrei entfernbar

The fast problem solvers

For the appropriate renovation of old substrates. Instandly floor ready: no moisture test or drying time required. With flat and adhesive-friendly surface.

- a perfect subfloor quickly and without waiting times
- uncoupled installation with sound reducing effect
- underfloor heating suitable (comfort)
- noiseless & dust free installation
- can be removed without leaving any residue

Floorfixx regular

System-Verbund-Boden
Composite floor system



Eigenschaften Features
RWS 30% | IS 22% | PC 1,7 mm

Maße Dimensions (mm)
600 x 1.200 | 9

Floorfixx comfort

System-Verbund-Boden
Composite floor system



Eigenschaften Features
RWS 30% | IS 20% | PC 1,7 mm

Maße Dimensions (mm)
600 x 1.200 | 10

CW 1000

Ausgleichs- & Hohraumschüttung
Compensation- & cavity filling



Körnung Graining (mm)
1 - 4

Unterlagsbahnen-
Finder



Unterlagsbahnen Underlays



Umfangreiche Kollektion

Wir bieten ein umfangreiches Programm im Bereich der Unterlagsbahnen an. Durch ständige Innovationen und Weiterentwicklungen reagieren wir gezielt auf aktuelle Trends im Fußbodensegment, um die optimalen Produkte für Sie bereit zu halten.

Somit bieten wir für die Produktbereiche Metallprofile, Unterlagsbahnen und Zubehör alles aus einer Hand und Sie benötigen nur einen kompetenten Ansprechpartner. Alle Produktsegmente können im Rahmen der vereinbarten frei Haus-Grenze zusammen bestellt werden.

Die aktuellen Datenblätter zu allen Produkten stehen Ihnen auf unserer Website zum Download bereit

Extensive Collection

We offer an extensive program in the field of underlays. Through constant innovations and further developments we react specifically to current trends in the flooring market in order to have the optimal products ready for you.

Receive everything you need in the product ranges of metal profiles, underlays and accessories all from one provider and one competent contact person. All products can be ordered together within the agreed free delivery limit.

The current data sheets for all products are available for download on our website.

PUR 2.8+

Acoustic Layer +

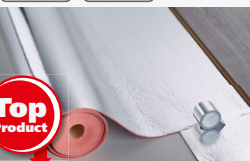

Eigenschaften Features
R 0,010 m²K/W | PC 1,7 mm |
DL25 > 2.500.000 Zyklen |
RWS 30%

Maße Dimensions (m)
1,0 x 5,50 | 2,8 mm

PUR 1.0 SP

Special Vinyl SPC



Eigenschaften Features
R 0,010 m²K/W | CS > 700 kPa |
DL25 > 3.000.000 Zyklen

Maße Dimensions (m)
1,0 x 10,0 | 1,0 mm

PE 2.3+

ProVent



Eigenschaften Features
IS 22 dB | Feuchteschutz
Moisture protection

Maße Dimensions (m)
1,0 x 15,0 | 2,3 mm



<p>PF 443</p> <p>Farben Colours F4 F4G F2G F1G</p> <p>Länge Length (m) 1,00 3,00</p>	<p>PF 443 SK</p> <p>Farben Colours F4 F4G F2G F1G</p> <p>Länge Length (m) 1,00 3,00</p>	<p>PF 446</p> <p>Farben Colours F4 F4G F2G F1G</p> <p>Länge Length (m) 1,00 3,00</p>	<p>PF 446 SK</p> <p>Farben Colours F4 F4G F2G F1G</p> <p>Länge Length (m) 1,00 3,00</p>	<p>PF 360</p> <p>Farben Colours F4 F9 F6 F2</p> <p>Länge Length (m) 2,70</p>
<p>PF 928</p> <p>Farben Colours F2G F4</p> <p>Länge Length (m) 2,50</p>	<p>PF 928 90° AE + IE</p> <p>Farben Colours F2 F4</p> <p>Maße Dimensions (mm) 28 x 28</p> <p><small>Kunststoff lackiert, plastic lacquered</small></p>	<p>PF 928 EL + ER</p> <p>Farben Colours F2 F4</p> <p>Maße Dimensions (mm) 7 x 20</p> <p><small>Kunststoff lackiert, plastic lacquered</small></p>	<p>PF 301 G</p> <p>Farben Colours F16 (RAL 9005)</p> <p>Länge Length (m) 2,50</p>	<p>PF 302 G</p> <p>Farben Colours F16 (RAL 9005)</p> <p>Länge Length (m) 2,50</p>
<p>PF 307 G</p> <p>Farben Colours F16 (RAL 9005)</p> <p>Länge Length (m) 2,50</p>	<p>PF 303 G</p> <p>Farben Colours F16 (RAL 9005)</p> <p>Länge Length (m) 2,50</p>	<p>PF 304 G</p> <p>Farben Colours F16 (RAL 9005)</p> <p>Länge Length (m) 2,50</p>	<p>PF 306 G</p> <p>Farben Colours F16 (RAL 9005)</p> <p>Länge Length (m) 2,50</p>	<p>PF 309 G</p> <p>Farben Colours F16 (RAL 9005)</p> <p>Länge Length (m) 2,50</p>



Treppenprofile Stair Nosings

PF 815

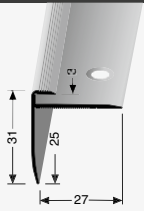

Farben Colours
F2 | F4

Länge Length (m)
2,50 | 5,00

PF 816

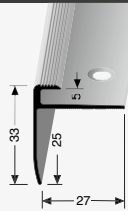

Farben Colours
F2 | F4

Länge Length (m)
2,50 | 5,00

PF 853

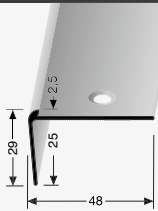

Farben Colours
F2 | F4

Länge Length (m)
2,50 | 5,00

PF 854

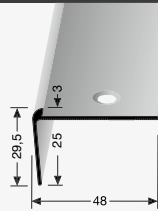

Farben Colours
F2 | F4

Länge Length (m)
2,50 | 5,00

PF 2513/13+23

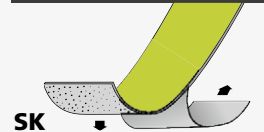

SK

nachleuchtend
photoluminescent

R10

Farben Colours
GR20

Länge Length (m)
18,3

Runde 90°-Ecken auf Anfrage für **PF 853 + PF 854**
Round corners on request for **PF 853 + PF 854**

Für „Reno-TK“ Profile **PF 711 + PF 712**
For „Reno-TK“ stair nosings **PF 853 + PF 854**

Hinweis-Profile Notice-profiles

- multisensorische Führung (Sehen - Fühlen)
- für einen sicheren Hygiene- und Diskretionsabstand
- abnutzungsresistent in hochfrequentierten Bereichen
- nahezu unbegrenzte Designmöglichkeiten dank Digitaldruck-Technologie
- mobile Mehrfachnutzung – einfach hinlegen, weg nehmen und wiederverwenden
- multi-sensory guidance (sight - touch)
- for a safer hygienic and discretionary distance
- wear and tear resistant for highly frequented areas
- nearly unlimited design possibilities thanks to digital printing technology
- mobile multiple use - simply put down, take away and reuse



PF 441 U + SK

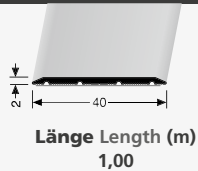

PF 444 U + SK

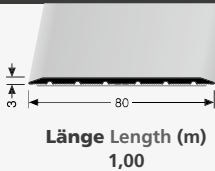

ABSCHLUSSKAPPE END CAP



In unterschiedlichen Sprachausführungen erhältlich.
Interessiert? Sprechen Sie uns an!

Available in different language versions.
Interested? Contact us!



Für einen sicheren Hygiene- und Diskretionsabstand

Abstand halten – In Zeiten von Corona, ist das eine der wichtigsten Regeln, aber sie ist uns noch nicht zur Routine geworden. In manchen Geschäften wird deshalb durch Markierungen darauf hingewiesen, auf Abstand zu gehen.

Die Praxis zeigt jedoch, dass die Hinweise im Alltag häufig nicht die notwendige Wirkung zeigen. Zudem sehen sie – je nach Qualität und Frequentierung des Bereichs – schnell abgenutzt und unansehnlich aus.

Die neuen Parkettfreund Spezialprofile sind eine elegante Lösung, die durch ihre unterschiedlichen Abriebklassen (von AC3 bis AC5) selbst in sehr hoch frequentierten Bereichen nichts an ihrer hohen Qualität und Optik einbüßen.

Vor allem überall dort, wo zum Hygiene-, auch ein Diskretionsabstand wichtig ist, sind diese taktilen Boden-Profillösungen mit dem Hinweis auf Abstand ideal, beispielsweise in Kunden- und Service-Bereichen von Banken, Verwaltungen, Hotels, Apotheken oder generell im Einzelhandel.

For a safer hygienic and discretionary distance

Keep your distance – In times of Corona, this is one of the most important rules, but for many it has not yet become routine. That is why in some stores there are markings indicating that you should keep your distance.

However, practice shows that these markings often do not have the necessary effectiveness in everyday life. Furthermore, depending on the quality of the marking and foot traffic of the area, they quickly wear out and become unappealing.

The new Parkettfreund special profiles are an elegant solution, which due to their different abrasion classes (from AC3 to AC5) do not lose anything of their high quality and appearance even in very highly frequented areas.

These tactile floor profile solutions with the indication of distance are ideal wherever a hygienic and discretionary distance is important; for example in customer and service areas of banks, offices, hotels, pharmacies or retail in general.

- F1G ALUMINIUM platinum fein geschliffen platinum brushed**
F2 ALUMINIUM edelstahloptik stainless steel optic
F2G ALUMINIUM edelstahloptik fein geschliffen stainless steel optic brushed
F4 ALUMINIUM silber silver
F4G ALUMINIUM silber fein geschliffen silver brushed
F6 ALUMINIUM bronze bronze
F9 ALUMINIUM sand sand
F11 ALUMINIUM silber glanz bright silver
F16 RAL 9005 - schwarz matt black matt
SV STAHL verzinkt STEEL galvanized
GR20 nachleuchtend photoluminescent
R10 Bewertungsgruppe für die Rutschhemmung (DIN 51130) value for the slip resistance

- U ungebohrt undrilled**
G geschlossen gestanzt closed punched
SK selbstklebend self-adhesive
S versetzt versenkt gebohrt shifted countersunk drilled
AE Aussenecke external corner
IE Innenecke internal corner
EL Endstück links end cap left
ER Endstück rechts end cap right
R Eignung f. Fußbodenheizung suitable f. floor heating
PC Ausgleich v. Unebenheiten compension f. unevennesses
SD Feuchteschutz moisture protection
DL25 Dynamische beanspruchung dynamic load
CS Statische Beanspruchung static load
CC Statische Dauerbeanspruchung sustained static load
RWS Geschallreduzierung reflected walking sound emission
IS Trittschallverbesserung impact sound reduction

SGH Metall- und Kunststoff-Technologie GmbH

Römerweg 9
58513 Lüdenscheid
Germany

Telefon: +49 2351 67090-0
Telefax: +49 2351 67090-570
info@parkettfreund.com

Irrtümer, Druckfehler, Technische Änderungen sowie Abweichungen in der Farbe vorbehalten!
Subject to errata, printing errors, technical changes and deviations in colour!

