



VETRO



WIR ÖFFNEN TÜREN



Willkommen bei SÜHAC – mit uns als Partner finden Sie die Stärken aus Industrie, Handwerk und Handel in einem Unternehmen vereint. Wir möchten Sie begeistern und dafür ziehen wir als Team an einem Strang.

Lassen Sie sich verzaubern von der Wirkung des Lichts - mit diesem Katalog präsentieren wir Ihnen unser neues Sortiment an Ganzglas-türen und Verglasungen. Das SÜHAC VETRO-Programm bietet eine Fülle an verschiedenen Glasdesigns von modern und trendig bis edel und klassisch. Hier findet jeder die Glastüre für sein ganz persönliches Wohndesign.



Ihr Harald Reichel
Geschäftsleitung

ESG - Einscheibensicherheitsglas

ESG wird durch Erhitzen und schlagartiges Abkühlen in einen Eigenspannungszustand versetzt, der dafür sorgt, dass die Scheibe eine erhöhte Schlag- und Stoßfestigkeit und eine hohe Beständigkeit gegen Temperaturwechsel aufweist. Im Falle eines Glasbruchs zerspringt ESG in viele kleine Einzelteile, wodurch die Verletzungsgefahr deutlich reduziert wird.

VSG - Verbundsicherheitsglas

VSG besteht aus 2 Gläsern, die über eine zähelastische Folie miteinander verklebt sind. Im Falle eines Bruches bindet Verbundsicherheitsglas die Splitter. Diese Resttragfähigkeit liefert auch bei einer Teilerstörung einen Schutz vor Verletzungen und erschwert das Durchdringen des Glases (Basis-Einbruchschutz). Durch die Folieneinlage hat VSG zudem eine höhere schalldämmende Wirkung als ESG in vergleichbarer Glasstärke. VSG ist von beiden Seiten glatt und besonders leicht zu reinigen, auch wenn es sich um ein Satinato- oder Designglas handelt.

Weissglas

Für Weissglas, auch Diamantglas genannt, werden besonders reine Rohstoffe mit geringem Eisenoxidanteil verwendet. Dadurch entsteht ein besonders lichtdurchlässiges Glas ohne Grünfärbung an den Kanten. Weissglas wird bevorzugt für farbig bedruckte Gläser verwendet, aber auch für besondere Raumgestaltungen bei denen pures Glas mit einer neutralen Lichtwirkung gewünscht wird.

Grünglas

Grünglas (Float klar) ist als klares Glas zwar durchsichtig und farbneutral, weist aber dennoch eine charakteristische Grünfärbung auf, die vor allem an den Kanten sichtbar ist. Dieser Grünstich entsteht durch Eisenoxidverbindungen in den Rohstoffen, die bei der Glasschmelze verwendet werden. Abhängig von der Glasstärke, den herrschenden Lichtverhältnissen und der Raumgestaltung kann dieser Effekt gegebenenfalls auch optisch störend wirken.

Index nach Veredelungstechniken

Siebdruck

S. 6 - 17



Digitaldruck

S. 46 - 51



Lasergravur

S. 18 - 27



Standard & Ornament

S. 52 - 67



Nano Print

S. 28 - 45



VSG

S. 68 - 73

Designverbund

Jedes Glasdesign in jedem Lichtausschnitt. Perfekter Gleichklang!

Unsere Gläser erhalten Sie auch für die Verglasung von verschiedenen Lichtausschnitt-Varianten für ein perfekt abgestimmtes Raumdesign. Mit dem Designverbund eröffnen sich ungeahnte individuelle Kombinationsmöglichkeiten von Ganzglastüren mit „vollen Türen“ und Türen mit Lichtausschnitten. Fragen Sie Ihren Fachberater nach Detailinformationen zu den zahlreichen erhältlichen Größen und Varianten.

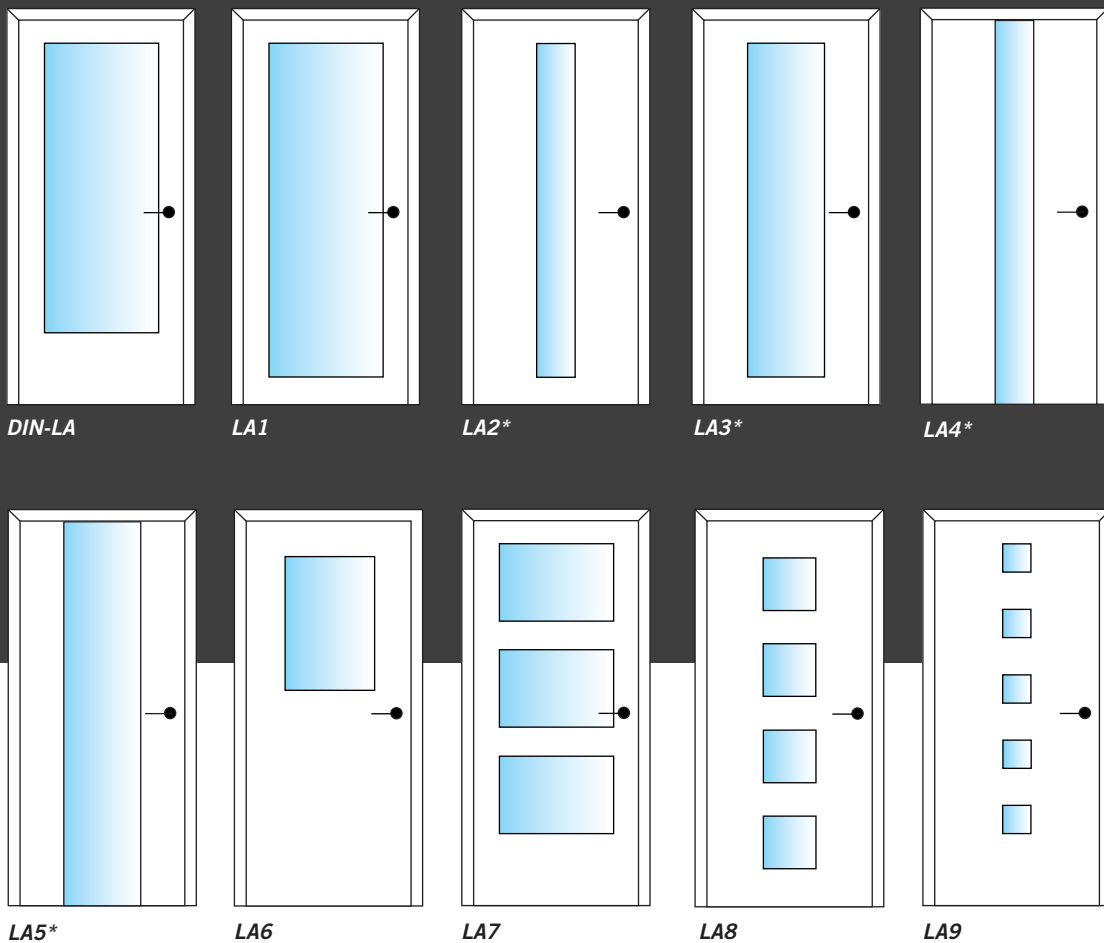

* b/m/s - bandseitig, mittig und schlossseitig erhältlich



TB-DQ,
CPL Pera Mokka



TB-LA3m-DQ,
CPL Pera Mokka, Glas Lineum



TB-LA4m-DQ,
CPL Pera Mokka, Glas Lineum



Ganzglastür Lineum
Futter CPL Pera Mokka

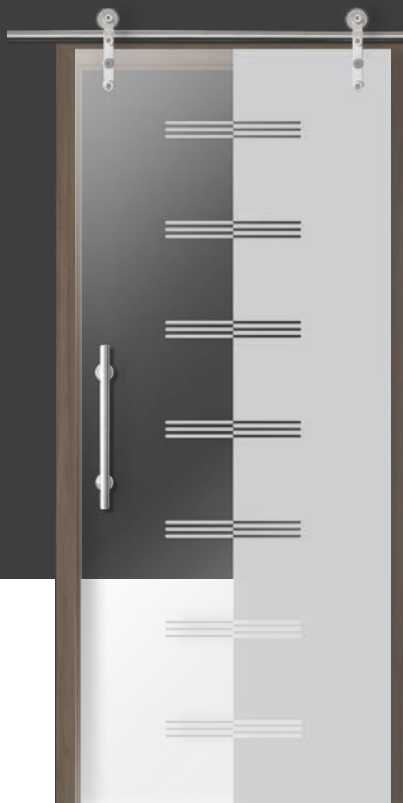

Ganzglasschiebetür Lineum
Futter CPL Pera Mokka



Schiebetürblatt TB-LA2m-DQ
CPL Pera Mokka, Glas Lineum

Siebdruck



Beim keramischen Siebdruck wird spezielle keramische Farbe durch ein feinmaschiges Gewebeschablone mit einem Rakel auf das zu bedruckende Glas aufgebracht. Davor werden entsprechend dem Druckbild die Stellen, die später bedruckt werden sollen, mit Schablonen abgedeckt damit das Gewebe farbdurchlässig bleibt. Beim Druckvorgang wird dann die gewünschte Farbe des Druckbildes auf das Glas aufgebracht.

Anschließend wird das Glas bei 700°C gebrannt – bei diesem Vorgang werden die Farben mit dem Glas verschmolzen und gleichzeitig das Glas zu ESG (Einscheibensicherheitsglas) veredelt.

Beim Siebdruck entsteht eine geschlossene Oberfläche mit einer hohen Farbschichtdicke, ähnlich einer Emaillierung und einer sehr feinen Mattierung mit herausragenden Eigenschaften:

- witterungsbeständig
- lichtecht (UV-beständig)
- hohe Abriebfestigkeit
- hohe Kratzfestigkeit
- lösungsmittelbeständig
- temperaturbeständig (bis 200°C)
- pflegeleicht

LINUS

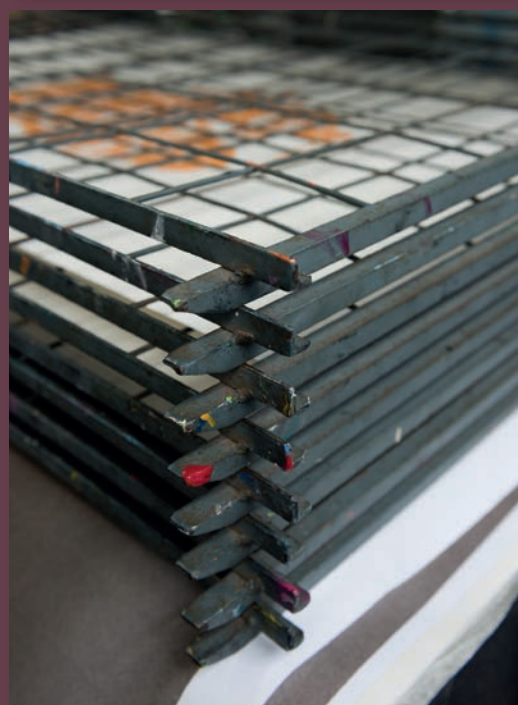
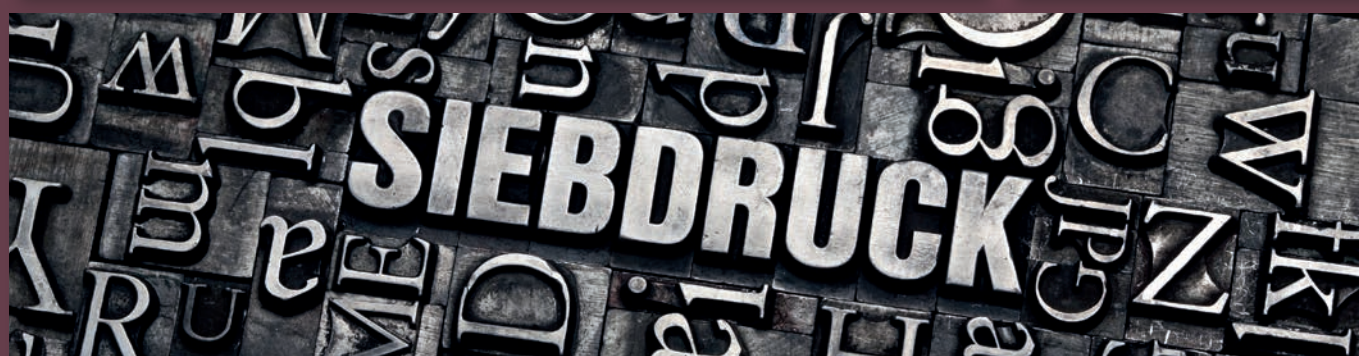

Jedes Glasdesign in jedem Lichtausschnitt.

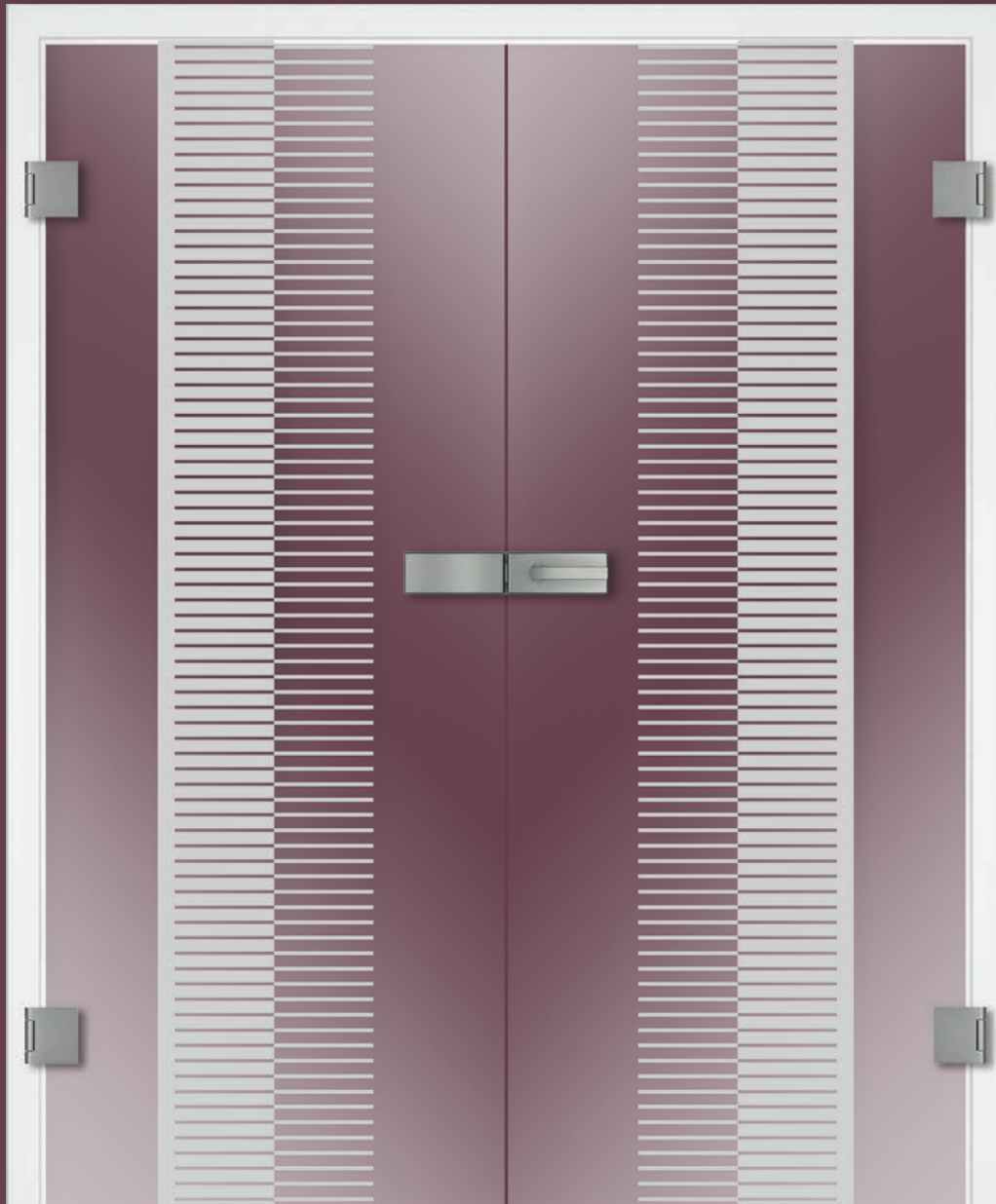

LINUS 2-FLG.



Perfekter Gleichklang!



LINEA 1



LINEA 2

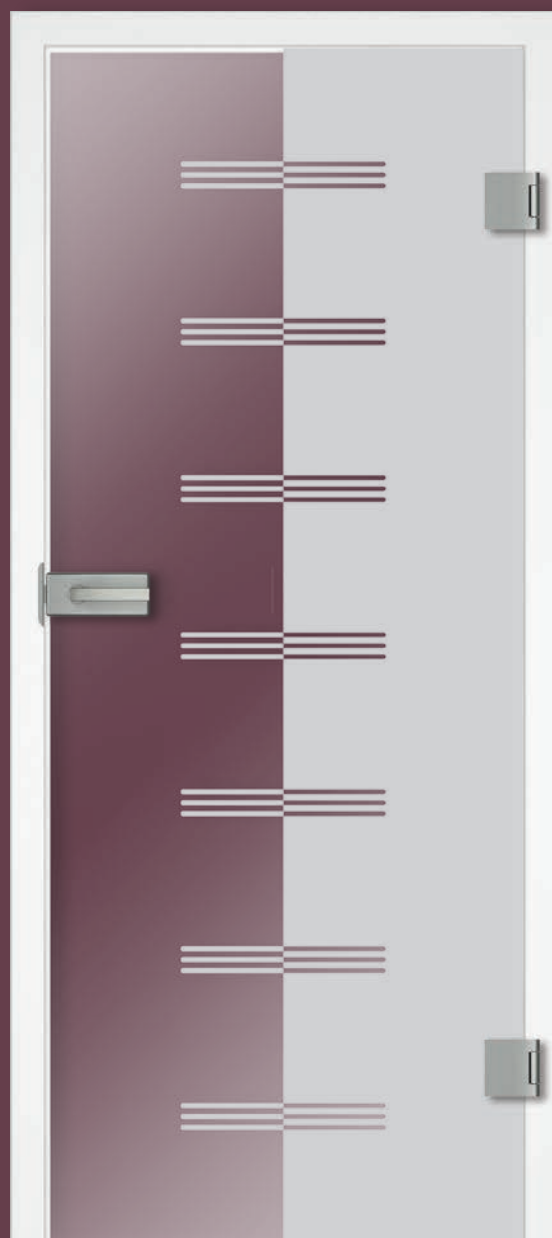

LINEUM

Jedes Glasdesign in jedem Lichtausschnitt. Perfekter Gleichklang!

Unsere Gläser erhalten Sie auch für die Verglasung von verschiedenen Lichtausschnitt-Varianten für ein perfekt abgestimmtes Raumdesign. Mit dem Designverbund eröffnen sich ungeahnte individuelle Kombinationsmöglichkeiten von Ganzglastüren mit „vollen Türen“ und Türen mit Lichtausschnitten. Fragen Sie Ihren Fachberater nach Detailinformationen zu den zahlreichen erhältlichen Größen und Varianten.



LOOP

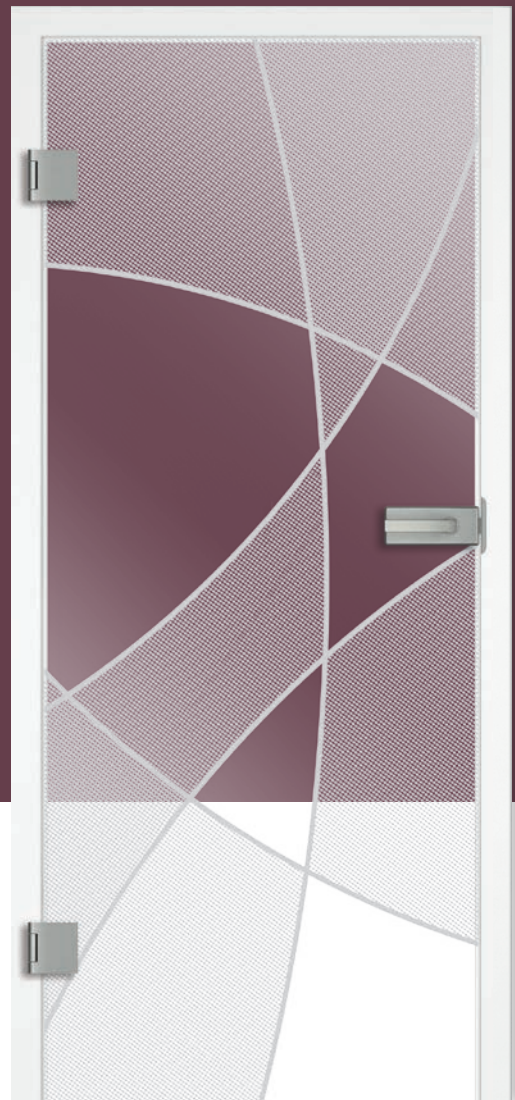

LIPSO



WINDFANGELEMENT WF4
I/1-LA CPL TOUCH WHITELINE, GLAS LIPSO

Türrahmen-Variationen.

Windfangelemente schaffen Räume ohne Grenzen – kombinieren Sie verschiedene Elemente mit Oberlicht- und / oder Seitenteilverglasungen je nach Wunsch mit Schiebe- oder Drehtüren. Blockrahmen (in der Wandöffnung eingebaute und flächenbündige Türrahmen) und Standard-Türfutter können mit ‚Ganzglas-Drehtüren‘ kombiniert werden.

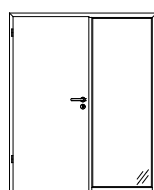

WF1

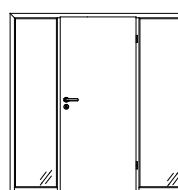

WF2

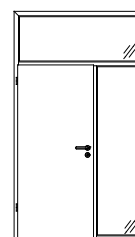

WF3

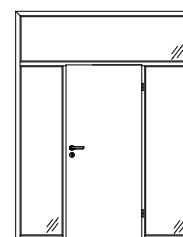

WF4



OPUS
mit Rillenschliff

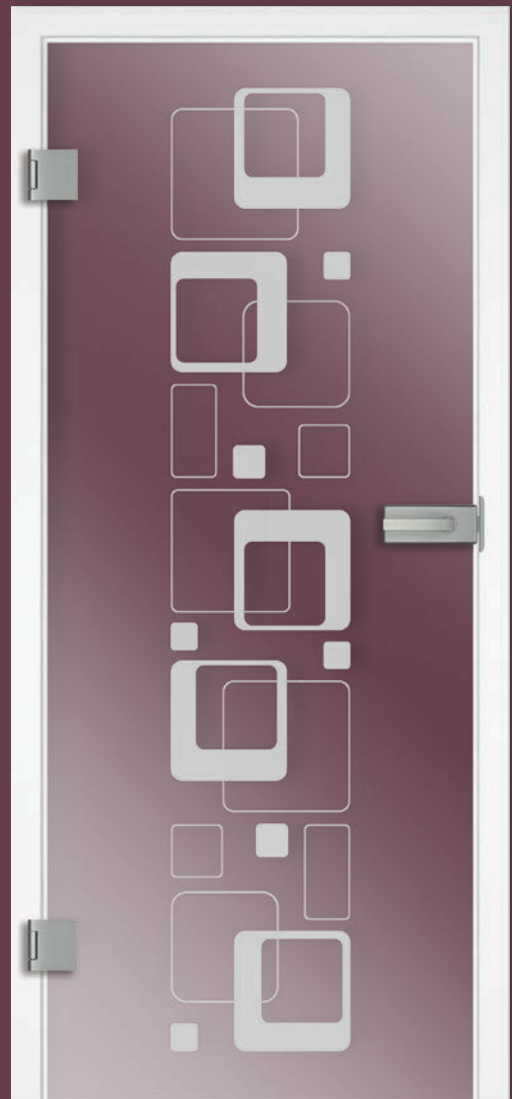

SEVENTY

DESIGNVERBUND auch bei unseren Beschlägen



TESSA, Edelstahl matt



JULIA, Edelstahl matt
mit Flachrosette



RAVENNA, Edelstahl matt
Schlosskasten und Band

**BAMBUS****ACCORDIA****Designverbund Beschläge.**

Zu den verschiedenen Modellen unserer umfangreichen Beschlags-Kollektion erhalten Sie die passenden Ganzglas-Beschläge. Für einen perfekten Designverbund von der Türe bis zum Beschlag.



FREE

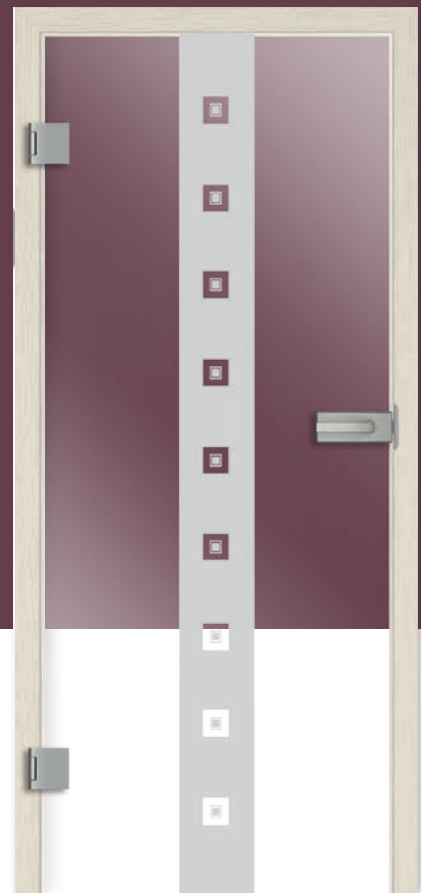

LUCCA

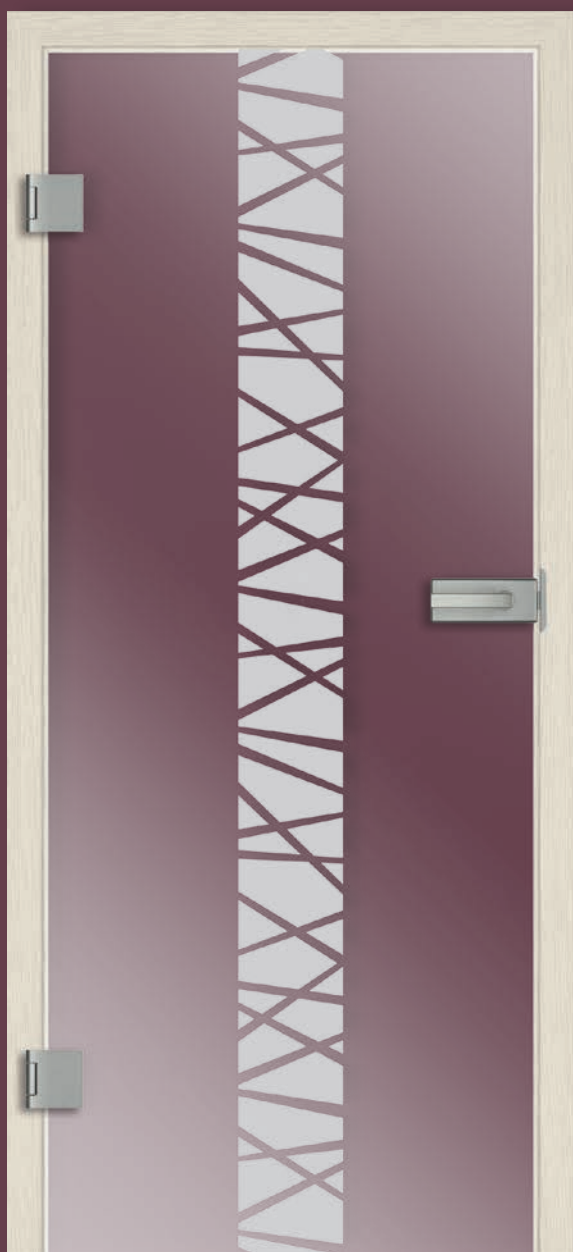

MIKADO 104-1

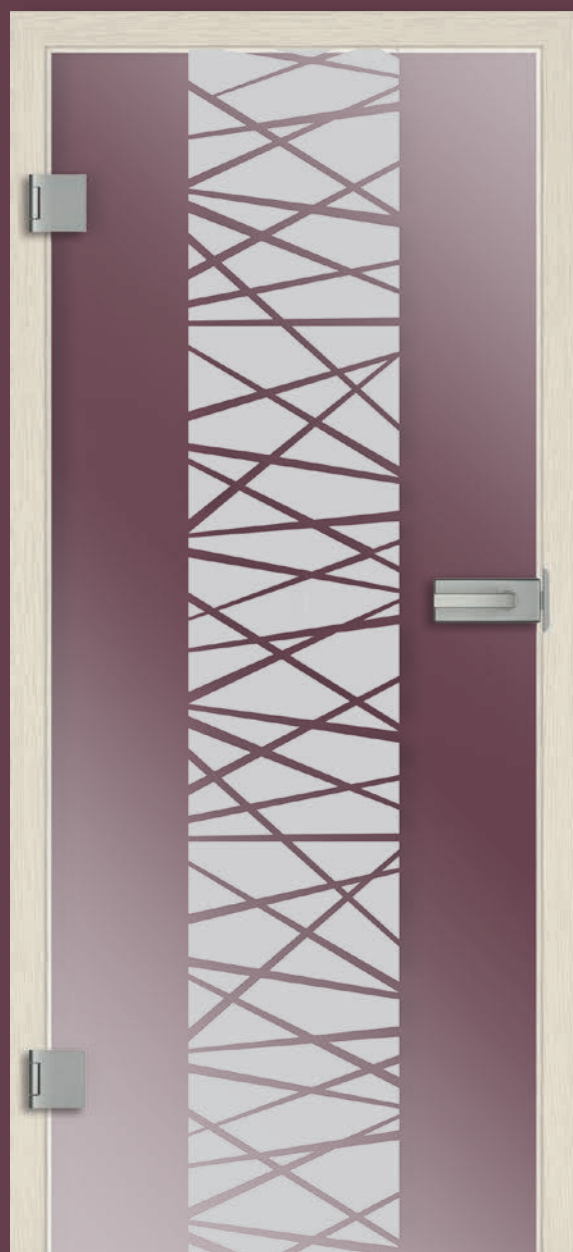

MIKADO 105-1

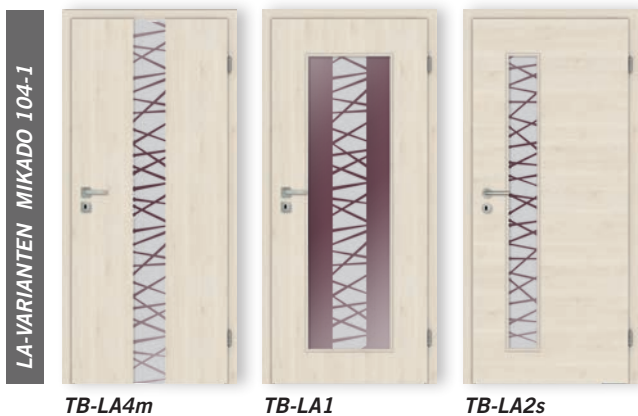



LINO 1



LINO 2



Kurzes Schließblech.

Ein besonders modernes und elegantes Erscheinungsbild der Ganzglastüre ergibt sich bei Verwendung eines extra kurzen Schließbleches.

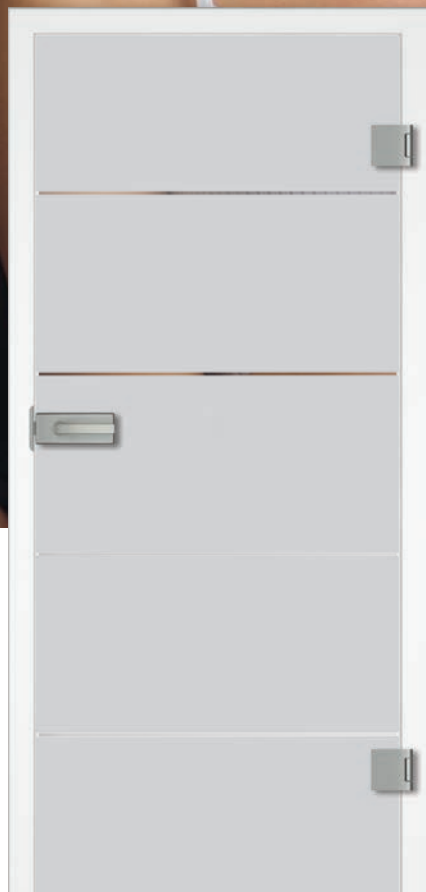

ROYAL DUO 151-1

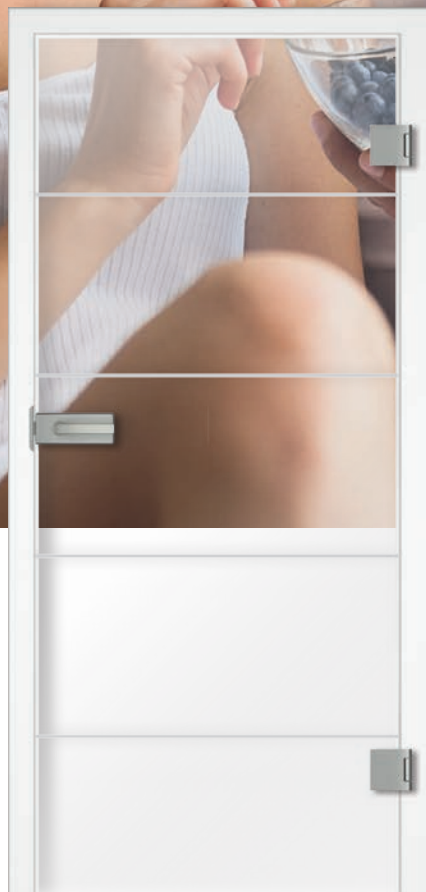

ROYAL DUO 151-2



ROYAL DUO 151-3



FIORE

Lasergravur

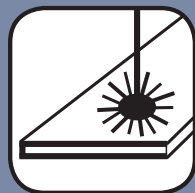

Bei der innovativen Lasergravur-Technik trifft ein Laserimpuls berührungslos und gezielt auf das Glas, wobei punktuell eine Art Oberflächenverschmelzung entsteht.

Beim Gravieren mit einem Laser kann anders als beim Druck, wo das Drucksieb die Bildauflösung vorgibt, an verschiedenen Stellen eines Motivs die Größe und Dichte der Bildpunkte individuell verändert werden. Dadurch können besonders effektvolle Bildverläufe, Schattierungen, plastisch wirkende Formen und auch sehr filigrane Motive auf Glas erzeugt werden, die mit einer einzigartigen Lichtwirkung bestechen.

Lasergravur verändert das Glas nicht in seiner Oberflächenbeschaffenheit und ist damit

- hochgradig schmutzunempfindlich
- pflegeleicht
- lichtecht
- abriebbeständig

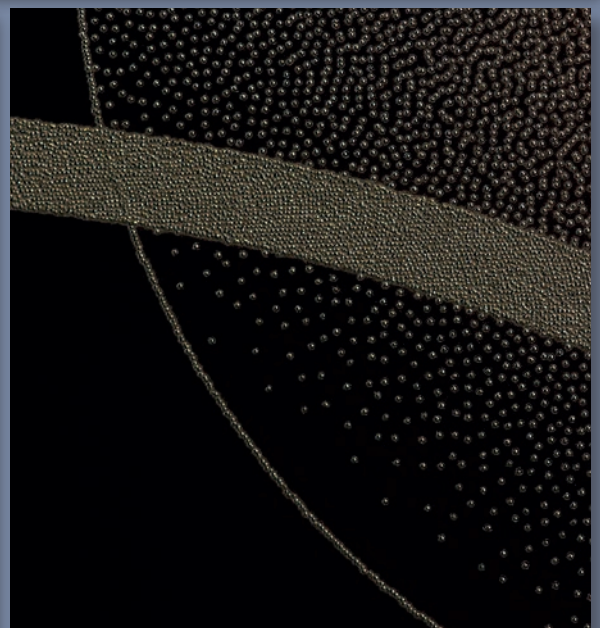



FIGURE 2-FLG.

GLASBESCHLAG SOFT



Standard Ausführung UV



Gegenkasten Ausführung 2-flg.

GLASBESCHLAG SOFT MAGNET



Magnetfalle Ausführung UV



Gegenkasten Ausführung 2-flg.



FLORA 1



FLORA 2



LA-VARIANTEN FLORA 1

TB-LA1

TB-LA2m

TB-LA5m



LA-VARIANTEN FLORA 2

TB-LA4m

TB-LA3m

Intarsia I/I-LA





ONDA 1



ONDA 2

DESIGNVERBUND auch bei unseren Beschlägen



JANA, Edelstahl matt



SOFIA, Edelstahl matt
mit Flachrosette



SOFT, Edelstahl matt
Schlosskasten und Band

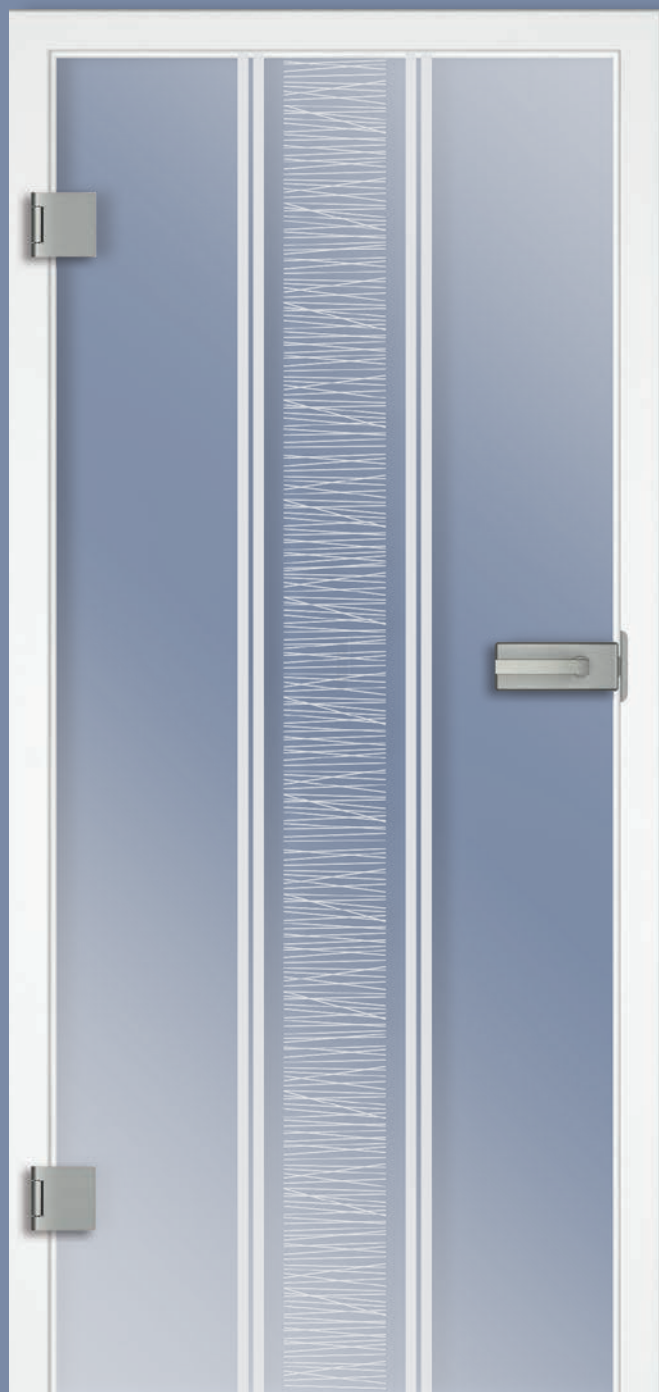

CENTRO



ARPA



SAGI



Flüsterfalle.

Geräuscharmes und komfortables Schließen mit der innovativen Flüsterfalle: Eine besonders leichtgängige Falle und Kunststoffgleiter sorgen für einen kaum hörbaren Schließvorgang.



MOTUS 2-FLG.

GLASBESCHLAG QUADRAL



Standard Ausführung UV



Gegenkasten Ausführung 2-flg.

GLASBESCHLAG QUADRAL MAGNET



Magnetfalle Ausführung UV



Gegenkasten Ausführung 2-flg.



PALLA



**SCHIEBETÜRBSCHLAG SLIM
I-1/LA WEISSLACK, GLAS PALLA**



**SCHIEBETÜRBSCHLAG SLIM
GLASSCHIEBETÜR PALLA**

EDELSTAHL STANGENGRIFFE RUND



**Rondo
beidseitig**



**Standard rund
beidseitig**



**Standard rund
einseitig
Flachstahl**



**Standard rund
einseitig
Rosette**

EDELSTAHL STANGENGRIFFE ECKIG



**Quadra
beidseitig**



**Standard eckig
beidseitig**



**Standard eckig
einseitig
Flachstahl**



**Standard eckig
einseitig
Rosette**

Nano Print Weissglas



ESG-H

Bei der neuartigen Nano Print-Technologie wird das Glas mit keramischen Farben, die mit Nano-Partikeln vermischt sind, in einem digitalen Druckverfahren bedruckt. Der Druck wird anschließend eingebrannt. Dadurch entsteht eine langlebige und kratzfeste Oberfläche mit dem bekannten Lotus-Effekt an der Schmutz und Wasser einfach abperlen. Das Glas wird dadurch extrem pflegeleicht und auch Fingerabdrücke bleiben vollkommen unsichtbar. ESG-H ist ein Einscheibensicherheitsglas, das einem Heißlagertest (Heat-Soak-Test) unterzogen wurde um die Gefahr eines Spontanbruches auszuschließen.

- | | |
|---|---|
| <input type="checkbox"/> Weissglas | <input type="checkbox"/> extrem pflegeleicht |
| <input type="checkbox"/> ESG-H Heat-Soak-Test | <input type="checkbox"/> keine Schmutz- und Wasserflecken |
| <input type="checkbox"/> Rundecken | <input type="checkbox"/> keine sichtbaren Fingerabdrücke |
| <input type="checkbox"/> eingebrannte Nano-Partikel | <input type="checkbox"/> kratzfest nach ISO EN 2409 |
| <input type="checkbox"/> licht- und UV-beständig | <input type="checkbox"/> hitzebeständig |



CREMONA

Weissglas



Für Weissglas, auch Diamantglas genannt, werden besonders reine Rohstoffe mit geringem Eisenoxidanteil verwendet. Dadurch entsteht ein besonders lichtdurchlässiges Glas ohne Grünfärbung an den Kanten. Weissglas wird bevorzugt für farbig bedruckte Gläser verwendet, aber auch für besondere Raumgestaltungen bei denen pures Glas mit einer neutralen Lichtwirkung gewünscht wird.

ESG-H



Bei ESG (Einscheibensicherheitsglas) kann es aufgrund von unvermeidbaren Nickelsulfid-Einschlüssen im Glas in seltenen Fällen auch zu Spontanbrüchen kommen. Um diese Gefahr auszuschließen wird das Glas zur Untersuchung auf Nickelsulfid-Einschlüsse einem Heißlagerungstest (Heat-Soak-Test) unterzogen. Bei einer Temperatur von ca. 290°C wird das ESG mehrere Stunden gelagert. Dadurch wird bei vorhandenen Nickelsulfid-Einschlüssen im Glas ein Spontanbruch provoziert. Für die verbleibenden Scheiben (= ESG-H) ist sichergestellt, dass ein Spontanbruch nahezu ausgeschlossen ist.

Satinato Plus

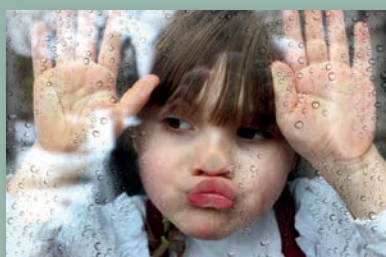

Glas mit Satinato Plus ist besonders pflegeleicht. Die Satinierung besteht aus einer extra feinen Mattierung mit einer Fleckschutz-Versiegelung, welche das Glas besonders unempfindlich gegen Schmutz und Fingerabdrücke macht.

Rillenschliff

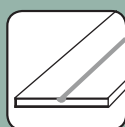

Mit Rillenschliff können eindrucksvolle Akzente auf Glasoberflächen gesetzt werden. Die V-Rille und die damit verbundene Lichtstreuung erzielt ein effektvolles Design mit dreidimensionaler Wirkung. Weitere Gestaltungsspielräume eröffnen sich durch eine Kombination mit Nano Print-Technik und klarem sowie satiniertem Glas.

Variant



Alle Variant Modelle und Motive sind in den Ausführungen Float klar und Satinato Plus erhältlich.

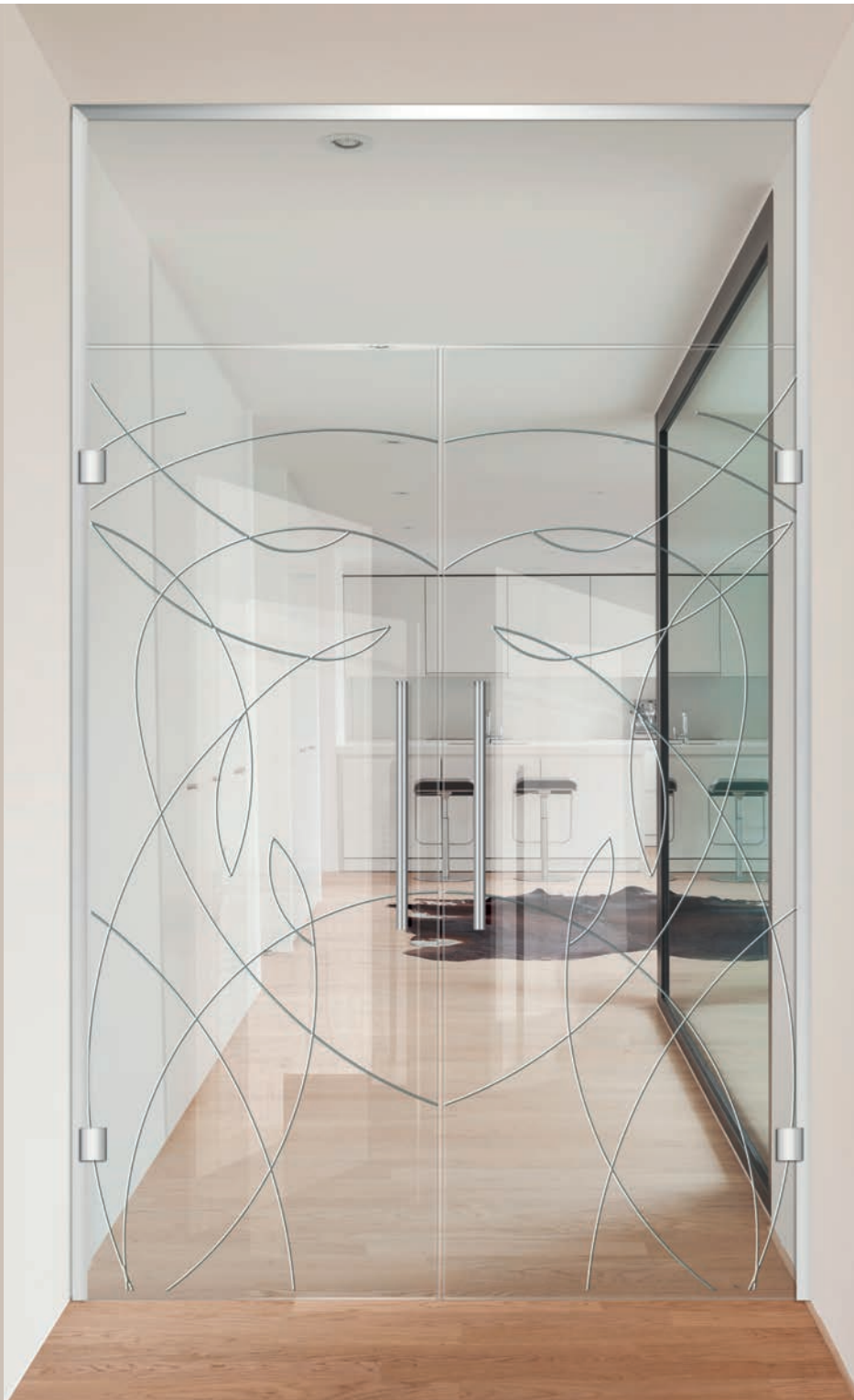

MARASSI 2-FLG.
mit Rillenschliff
Float klar



Weissglas.
Reinstes Diamantglas mit purer und
neutraler Lichtwirkung.



 **MARASSI**
mit Rillenschliff
Float klar



 **MARASSI**
mit Rillenschliff
Satinato Plus

 **Variant.**
Alle Variant Modelle und Motive sind in den Ausführungen Float klar und Satinato Plus erhältlich.



CATANIA
mit Rillenschliff
Float klar



NOLA
mit Rillenschliff
Float klar

GLASBESCHLAG RAVENNA



Standard Ausführung UV

GLASBESCHLAG RAVENNA MAGNET



Magnetfalle Ausführung UV



Gegenkasten Ausführung 2-flg.



Gegenkasten Ausführung 2-flg.



TRANI
Float klar



ALCAMO
Satinato Plus



ANCONA
Float klar



CREMONA
mit Rillenschliff
Float klar



MATERA
mit Rillenschliff
Satinato Plus

RAVENNA



RAVENNA, Edelstahl matt
Schlosskasten und Band

QUADRAL



QUADRAL, Edelstahl matt
Schlosskasten und Band

SOFT



SOFT, Edelstahl matt
Schlosskasten und Band



MESSINA
mit Rillenschliff
Float klar



LEGNANO
mit Rillenschliff
Float klar



LATINA
Float klar



PRATO
Float klar



CESENA
Float klar



MODICA
Float klar



BARLETTA
Float klar





 **PISTOIA**
Satinato Plus



 **CASORIA**
Float klar

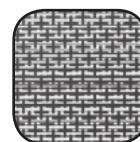



GENUA
mit Rillenschliff
Float klar



TERNI
Float klar



OLBIA
mit Rillenschliff
Satinato Plus



BERGAMO
mit Rillenschliff
Float klar





LIMITED EDITION
mit Rillenschliff

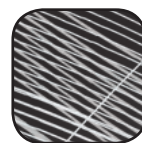

LIMITED EDITION

Ausgefallenes und einzigartiges Design by Sylvia Artauf in limitierter Auflage. Exklusives Raumdesign mit einem Hauch von Luxus in begrenzter Stückzahl – von dieser besonderen Ganzglastüre sind nur 44 Exemplare verfügbar!



GELA



CITTA
Float klar

MOONLINE



MOONLINE, Edelstahl matt
Schlosskasten und Bänder

TRENDLINE



TRENDLINE, Edelstahl Optik
Schlosskasten und Bänder, Griff frei wählbar



FERRARA green



FERRARA nature



FERRARA blue



MARSALA
Float klar





RAGUSA



PADUA

SKYLINE



Skyline UV
Griff frei wählbar

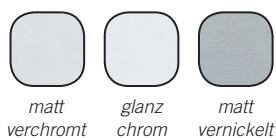

Skyline.

Der Schlosskasten für den Desginverbund Ihrer Türbeschläge. Kombinieren Sie nach Lust und Laune zu unserem Schlosskasten Skyline, welcher in den Oberflächen matt verchromt, glanz chrom und matt vernickelt erhältlich ist, das Griffteil Ihrer Wahl aus unserem umfangreichen Beschlagsortiment.

Digitaldruck



Ihrer Gestaltungsfreiheit sind mit dieser Technik keine Grenzen mehr gesetzt. Individuelle Sonderanfertigungen mit Ihrem Wunschmotiv sind unkompliziert und erschwinglich herzustellen. Jedes denkbare Motiv in entsprechender Auflösung, vom Firmenlogo bis hin zu Urlaubsbildern, kann auf Glas gedruckt werden und lässt so aus jeder Türe ein Unikat werden.*

Mit innovativer Digitaldruck-Technologie können sowohl Mattierungen als auch vollflächige farbige Bilder auf Glas entstehen. Der Druck wirkt gestochen scharf und perfekt in der Farbbrillanz.

**Ob die Bilddaten verarbeitet werden können wird vorab durch SÜHAC geprüft. Bilder, welche mit Hobbykameras gemacht wurden, sind je nach Motiv druckfähig. Handykameras dagegen haben in der Regel eine geringere Auflösung – dieses Bildmaterial kann deshalb möglicherweise nicht für den Digitaldruck geeignet sein.*

Folgende Varianten sind möglich:

- Digitaldruck auf ESG (Einscheibensicherheitsglas)

Bei Digitaldruck auf ESG erscheint das Motiv nur auf einer Seite gestochen scharf und in perfekter Farbbrillanz.

- Digitaldruck auf VSG (Verbundsicherheitsglas)

Beim Digitaldruck auf VSG wird das Motiv zwischen die beiden Gläser aufgebracht und erscheint dadurch von beiden Seiten in perfekter Farbbrillanz und Schärfe. Der Druck ist von beiden Seiten geschützt und dadurch völlig unempfindlich und kratzfest.

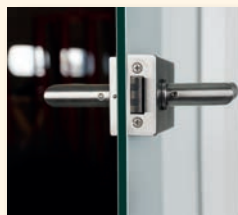

SNOW





MEETING



CARIBBEAN

Digitaldruck - Hochwertiger Druck auf glänzendem Glas!
Ganzglastüren mit Digitaldruck als „Wandbilder mit Funktion“ sind der Hingucker in Ihren Wohnräumen. Wählen Sie aus zahlreichen Motiven Ihren Favoriten oder lassen Sie Ihr persönliches Lieblingsbild als individuelle Ganzglastüre fertigen.

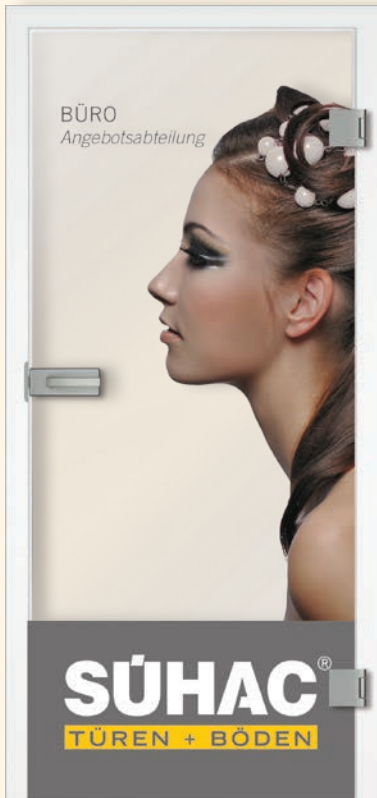

BÜRO
Float klar



DRIFT
Float klar

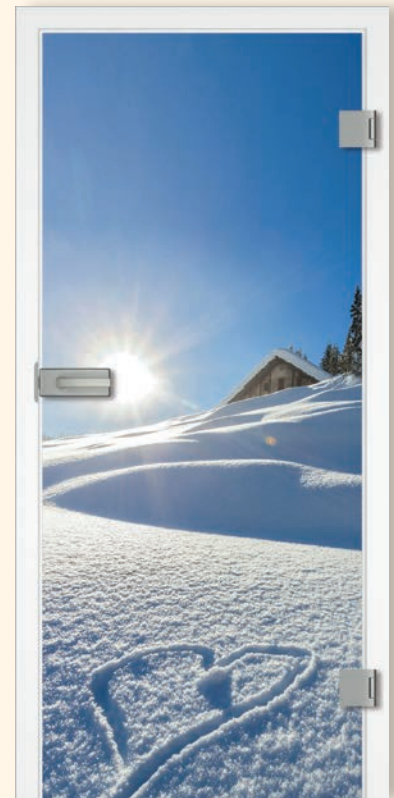

SNOW



INDIVIDUELL



LONDON

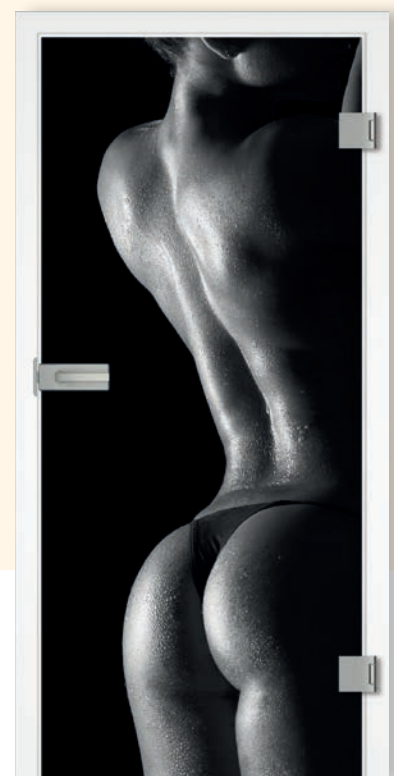

SKIN



ESPRESSO
Float klar



CUCINA
Float satiniert



SPA
Float satiniert, Schrift klar



WELLNESS
Float satiniert

Standard & Ornament

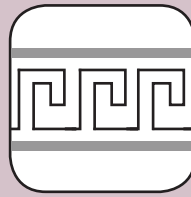

SCHWARZGLAS IVY







FLOAT KLAR



WEISSGLAS



Grünglas

Grünglas.
Klares Glas mit charakteristischer
Grünfärbung.



Weissglas

Weissglas.
Reinstes Diamantglas mit purer und
neutraler Lichtwirkung.

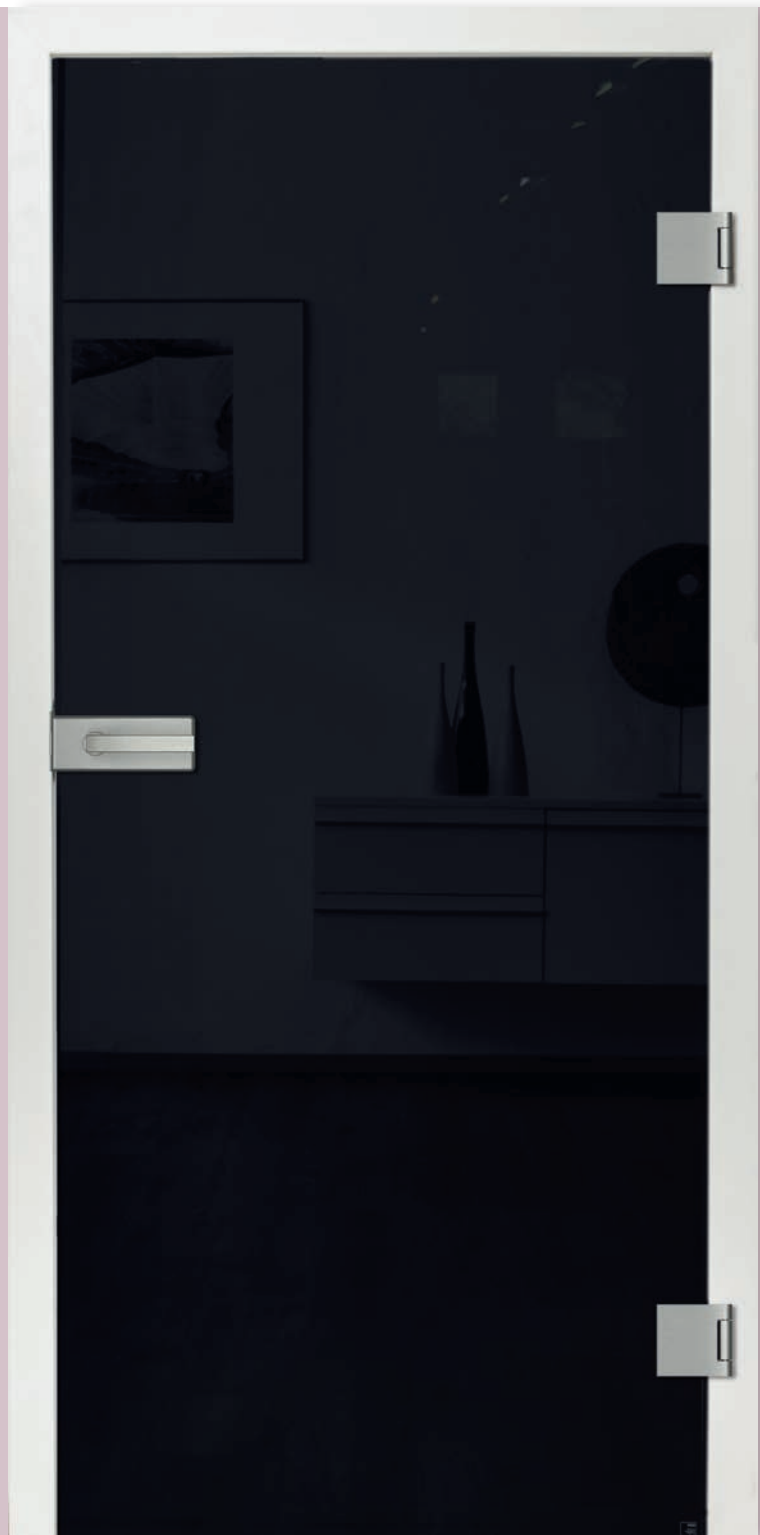

SCHWARZGLAS KLAR





SCHWARZGLAS SATINIERT



Satinato.
Mattiertes Glas.



Satinato Plus.
Extra feine Mattierung mit
Fleckschutz-Versiegelung.



FLOAT SATINIERT

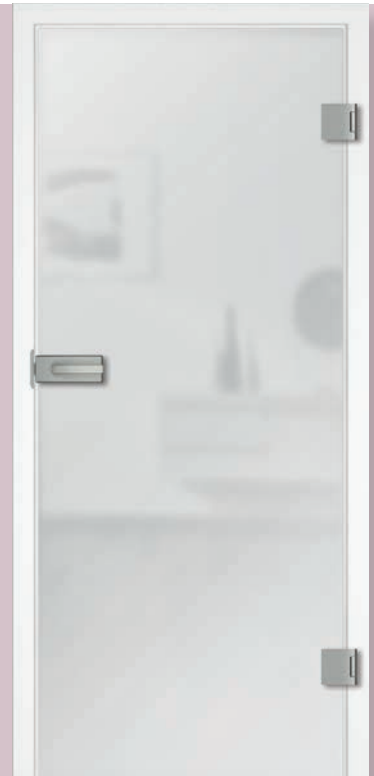

SATINATO PLUS



*SATINATO PLUS
WEISSGLAS*



*SATINATO PLUS
GRAU*

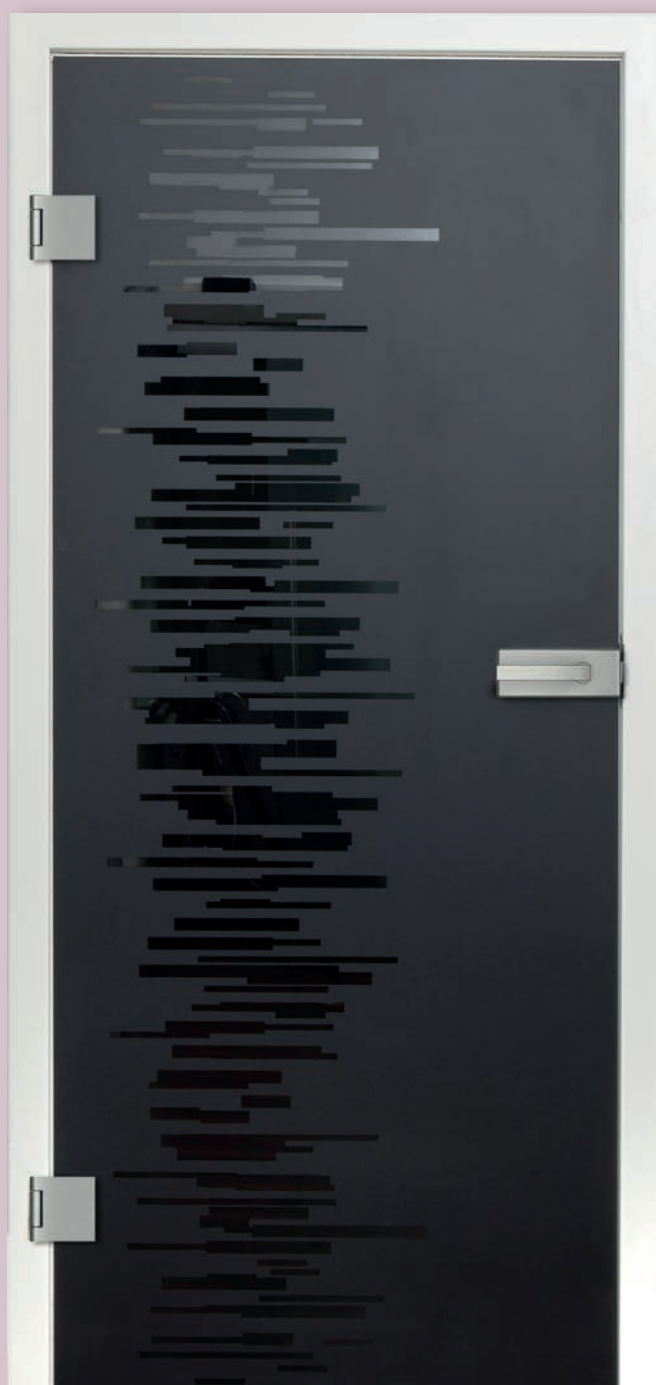

SCHWARZGLAS LILLY



SCHWARZGLAS IVY

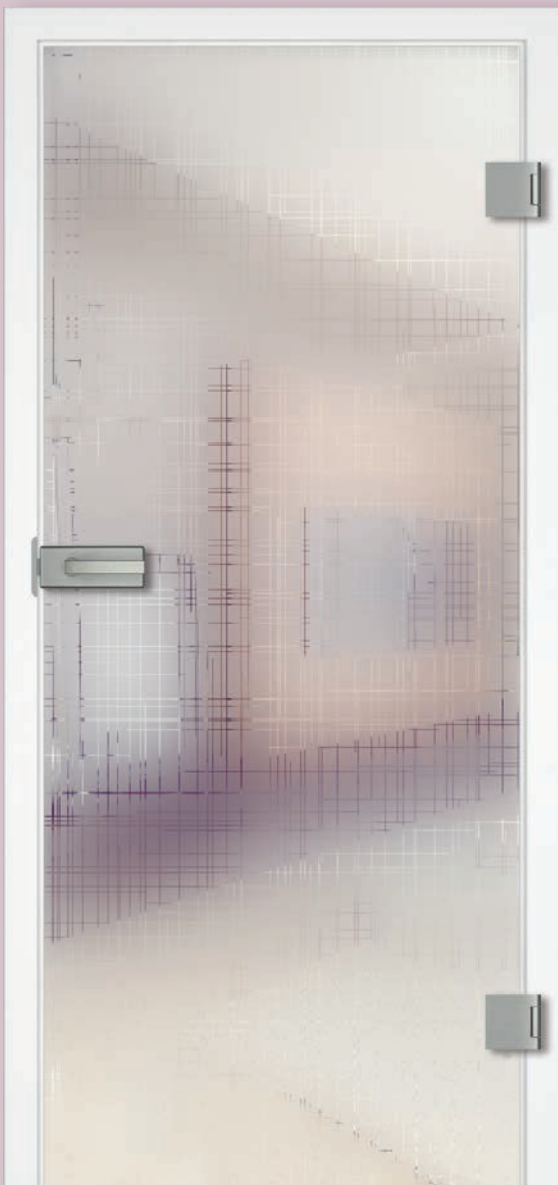

PANNO

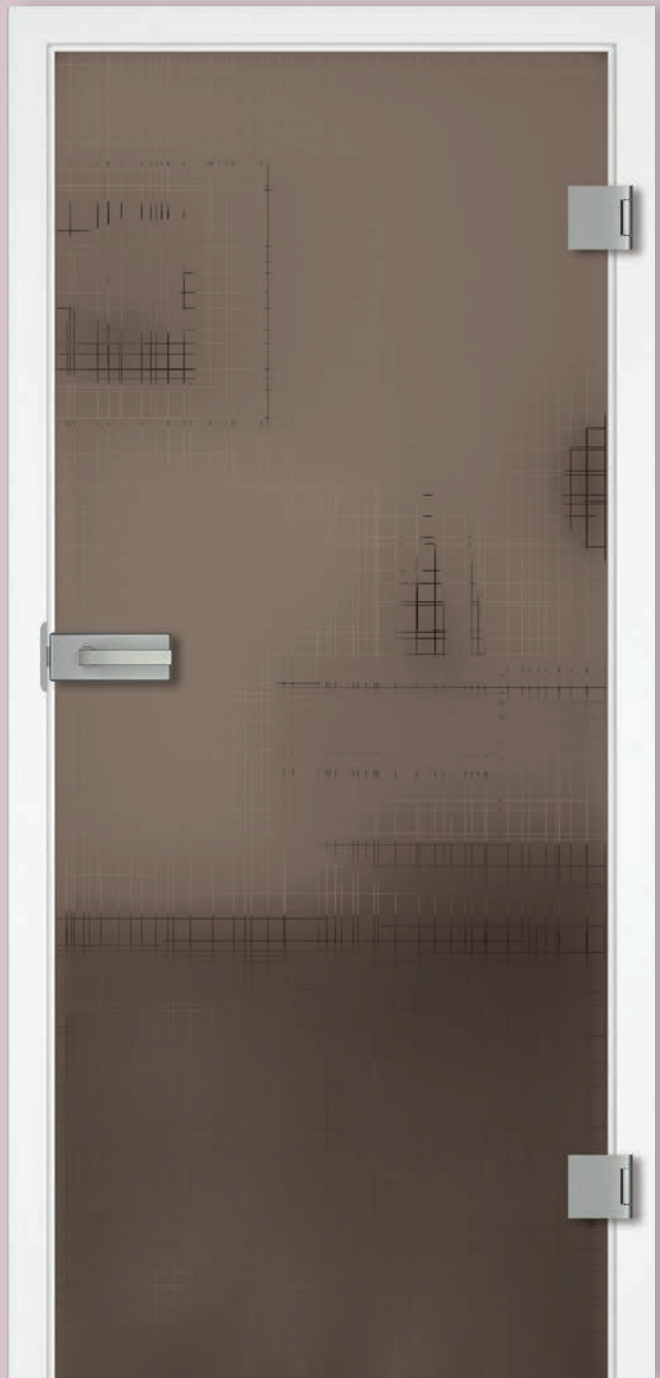

PANNO-GLOSSY

LA-VARIANTEN PANNO-GLOSSY



TB-LA2m



TB-LA1



TB-LA4m



MATARO NATUR DQ

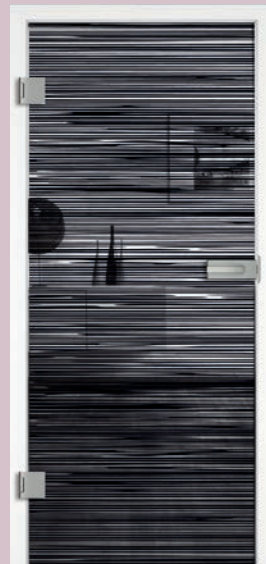

MATARO SCHWARZ DQ



MATARO GRAU DQ





RUNNING DA

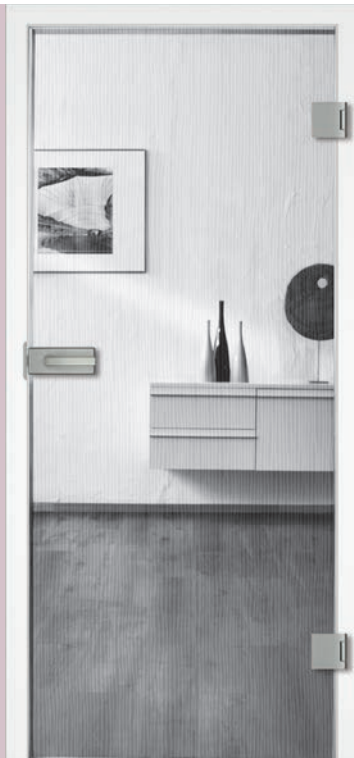

WOOD 1 DA



WOOD 1 DQ



WOOD 2 DA

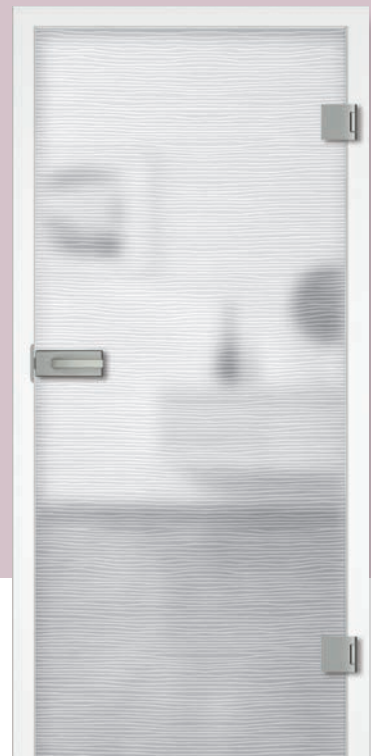

WOOD 2 DQ





LIGNO



PETALI



UADI

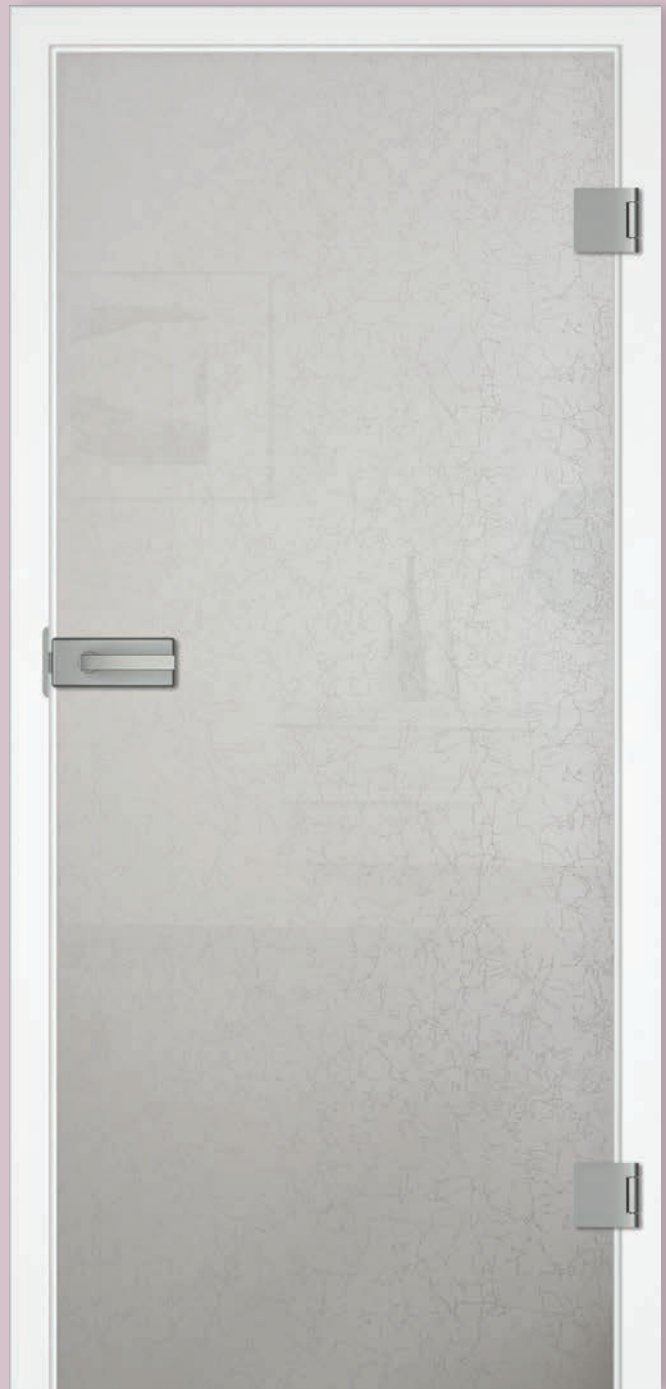

WINDOW





CHINCHILLA



MASTERCARRÉ

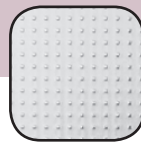

PAVE





TREE WEISSGLAS



*Jedes MODUL-Design
auch auf Glas.*

Jedes MODUL-Design auch auf Glas. Perfekter Designverbund!
Die Modelle aus unserem SÜHAC MODUL-Programm sind in den Varianten Rillenschliff (V-Rille) und als Designglas in Satinato-Klglaskombinationen lieferbar.

**Modul L1 - L20
in Float klar Linie MATT
und Satinato Linie KLAR**



**Modul L4
Satinato Linie KLAR**

**TB-LA2m, CPL Weisslack
Glas Modul L4
Float klar Linie MATT**

**Modul L4,
CPL Weisslack
Lisene Edelstahl**

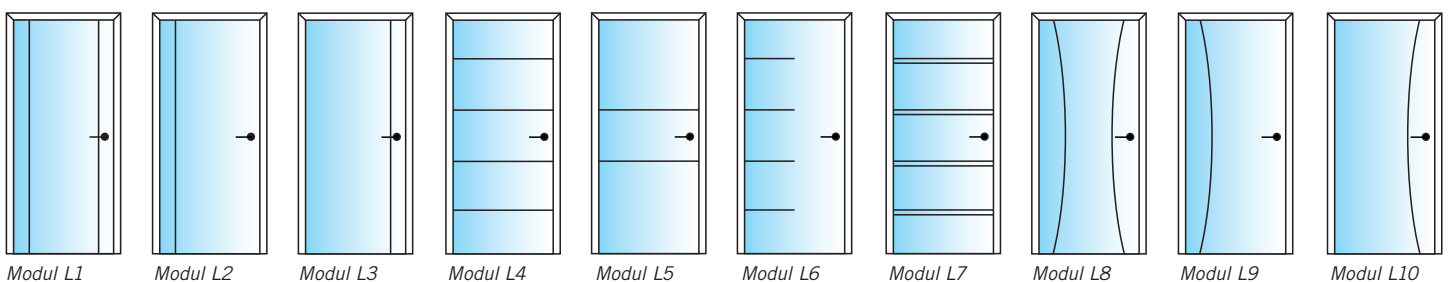

Modul L1

Modul L2

Modul L3

Modul L4

Modul L5

Modul L6

Modul L7

Modul L8

Modul L9

Modul L10

Perfekter Designverbund!

**Rillenschliff L1 - L20
auf Float klar
und Satinato Plus**

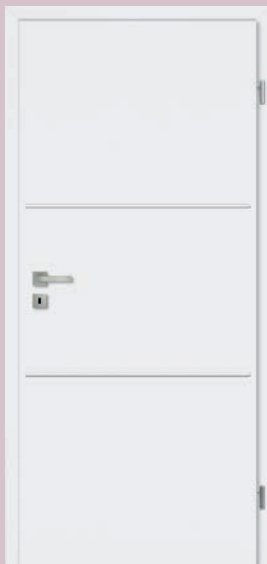

**Modul L20,
CPL Weisslack
Lisene Edelstahl matt**



**TB-LA3m, CPL Weisslack
Glas Modul L20
Rillenschliff auf Float klar**



**Modul L20
Rillenschliff auf Satinato Plus**

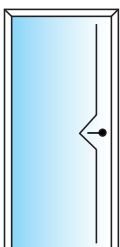

Modul L11

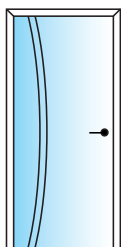

Modul L12

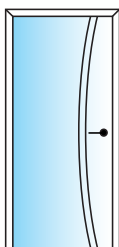

Modul L13

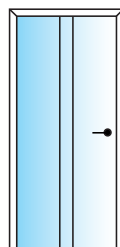

Modul L14

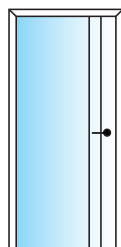

Modul L15

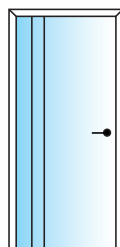

Modul L16

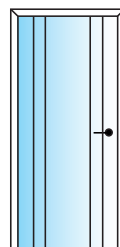

Modul L17

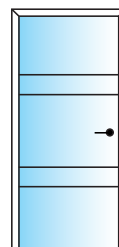

Modul L18

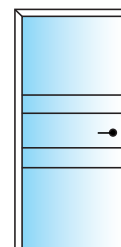

Modul L19

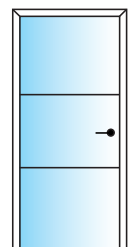

Modul L20

VSG



VSG besteht aus 2 Gläsern, die über eine zähelastische Folie miteinander verklebt sind. Im Falle eines Bruches bindet Verbundsicherheitsglas die Splitter. Diese Resttragfähigkeit liefert auch bei einer Teilerstörung einen Schutz vor Verletzungen und erschwert das Durchdringen des Glases (Basis-Einbruchschutz).

Durch die Folieneinlage hat VSG zudem eine höhere schalldämmende Wirkung als ESG in vergleichbarer Glasstärke.

VSG ist von beiden Seiten glatt und besonders leicht zu reinigen, auch wenn es sich um ein Satinato- oder Designglas handelt.

- pflegeleicht
- höhere Sicherheit
- schallschluckend

**Flüsterfalle.**

Geräuscharmes und komfortables Schließen mit der innovativen Flüsterfalle: Eine besonders leichtgängige Falle und Kunststoffgleiter sorgen für einen kaum hörbaren Schließvorgang.



FLOAT KLAR



BLICKDURCHLÄSSIG



BLICKDICHT



MEETING



LONDON

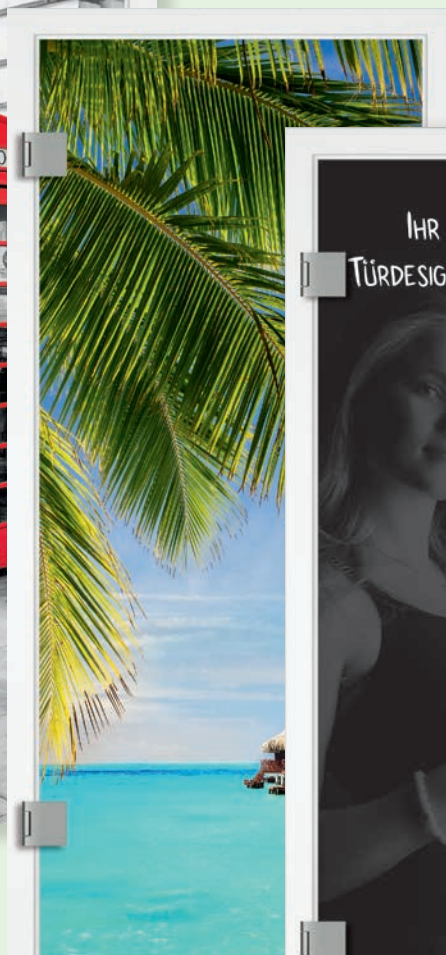

CARIBBEAN



INDIVIDUELL

Digitaldruck auf VSG.

Perfekte Pflege und Brillanz - Das Motiv befindet sich zwischen den beiden verklebten Glaslagen und ist damit von beiden Seiten perfekt geschützt.

Black & White



VSG Weiss



VSG Schwarz

VSG WEISS / SCHWARZ.

Bekennen Sie Farbe! Mit einer farbigen Folienlage entstehen farbrillante blickdichte Ganzglastüren aus Verbundsicherheitsglas in trendigem Schwarz und reinem Weiss.



Ravenna Objekt Beschlag PZ



Ravenna UV



Ravenna Band



Quadral Objekt Beschlag PZ



Quadral UV



Quadral Band



Soft Objekt Beschlag PZ



Soft UV



Soft Band

Magnetvariante.

Für ein besonders leichtgängiges und geräuschloses Schließen Ihrer Türe sind die oben abgebildeten Beschläge auf Wunsch auch als Variante mit Magnetfalle lieferbar.

Flüsterfalle.

Geräuscharmes und komfortables Schließen mit der innovativen Flüsterfalle: Eine besonders leichtgängige Falle und Kunststoffgleiter sorgen für einen kaum hörbaren Schließvorgang.





Moonline UV



Moonline Band



Solido UV
Griff frei wählbar



Trendline UV
Griff frei wählbar



Skyline UV
Griff frei wählbar



matt verchromt glanz chrom matt vernickelt

Beschlagsvarianten.

Unsere Beschläge sind auch als Varianten mit BB-, PZ- und WC-Schloss lieferbar. Bitte beachten Sie, dass es aus technischen Gründen bei diesen Varianten geringfügige optische Abweichungen zum abgebildeten Beschlag der UV-Variante geben kann.



Quadral, BB Ausführung



Quadral, PZ Ausführung



Standard
Alu / Edelstahl



Retango
Alu / Edelstahl



Quadra geschlossen
Alu / Edelstahl

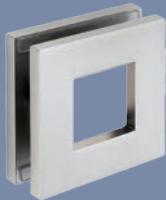

Quadra offen
Alu / Edelstahl



Rondo geschlossen
Alu / Edelstahl



Rondo offen
Alu / Edelstahl



Griffmuscheln - Designobjekte mit Funktion.

Dezente Griffmuscheln geben Ihrer Ganzglasschiebetüre den letzten Schliff. Wählen Sie aus verschiedenen Modellen mit offenen und geschlossenen Designvarianten.



Rondo beidseitig
Edelstahl
Länge 300 mm



Standard rund beidseitig *

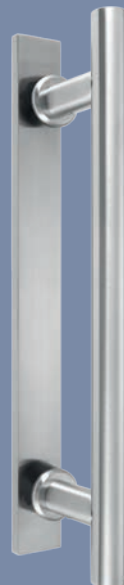

Standard rund einseitig *
Flachstahl



Standard rund einseitig *
Rosette



Quadra beidseitig
Edelstahl
Länge 225 mm



Standard eckig beidseitig *



Standard eckig einseitig *
Flachstahl



Standard eckig einseitig *
Rosette

* Griffstangen Standard rund und eckig für Holz- und Ganzglastüren aus Alu oder Edelstahl, Länge 400 mm, 800 mm und 1.200 mm

Stangengriffe - alles im Griff.

Formschöne runde oder eckige Stangengriffe für beidseitige oder einseitige Bedienung Ihrer Ganzglasschiebetüre erhalten Sie in verschiedenen Varianten als Griffpaar, mit Flachprofil oder Rosetten.



KLASSIK

KLASSIK - Der Klassik-Schiebetürbeschlag in moderner und schlanker Optik mit einer minimalistischen Rundkante (Radius 2,8 mm) harmonisiert perfekt mit den Ganzglastüren aus unserem VETRO-Programm. Dieser elegante Schiebetürbeschlag ist in allen Oberflächen aus dem STANDARD- Programm erhältlich.

Den KLASSIK-Beschlag können Sie optional mit und ohne Futter verbauen. Außerdem ist er für 2-flg. Schiebetüren mit und ohne Synchronfunktion lieferbar und macht auch im Sondermaß und mit Anschlagkasten eine gute Figur. Für komfortables Öffnen und Schließen sorgt optional die Soft-Stop-Technologie.

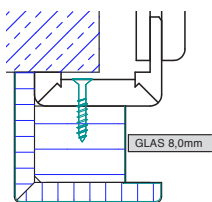

Anschlagkasten mit Futter

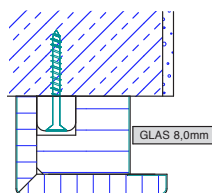

Anschlagkasten ohne Futter

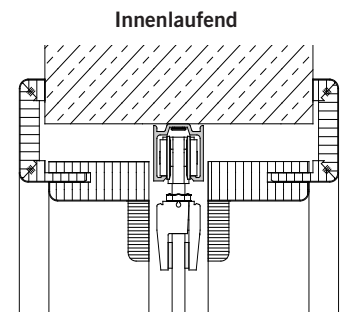

Glasschiebetür unter Sturz

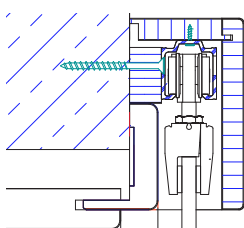

KLASSIK Wandmontage Glastür mit Futter

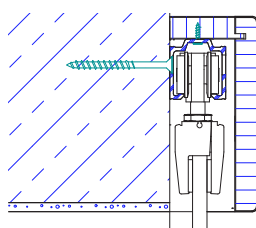

KLASSIK Wandmontage Glastür ohne Futter

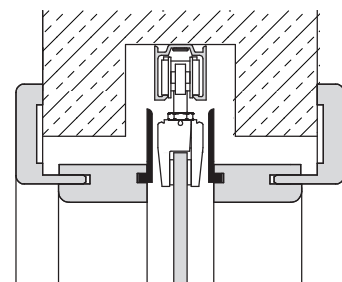

Glasschiebetür im Sturz





SLIM

SLIM - Der SLIM Schiebetürbeschlag in Edelstahloptik besticht durch seine besonders schlanke Bauweise. Die extra schmalen Führungsöffnungen sorgen dafür, dass die Befestigung nicht sichtbar ist. Die integrierte Bürstendichtung schützt das Laufwerk vor Schmutz und Staub und garantiert somit eine lange Lebensdauer. Das Laufwerk ist filigran und im Laufkasten versteckt. Der Beschlag ist kinderleicht anzubringen und zur Wand- und Deckenmontage für Ganzglasschiebetüren geeignet. Ein Futter ist bei diesem Schiebetürbeschlag nicht nötig, aber kann auf Wunsch mit Distanzprofil verbaut werden.

Für ein schwingungsfreies Bewegen der Tür sorgt eine kaum sichtbare Bodenführung. Keine zufallenden oder leicht aufstehenden Schiebetüren durch unsere optionale Soft-Stop-Technologie. Auch Sondermaße und 2-flg. Schiebetüren können problemlos geliefert werden.

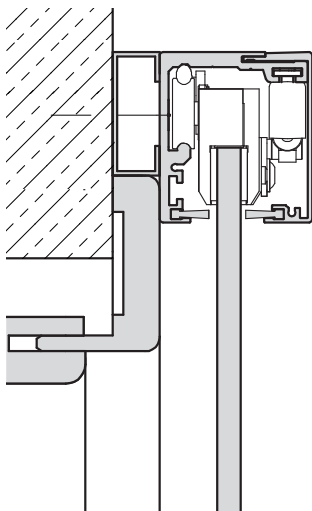

SLIM Wandmontage Glastür
mit Futter und Distanzprofil

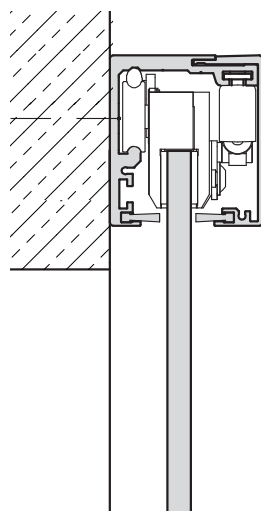

SLIM Wandmontage Glastür
ohne Futter

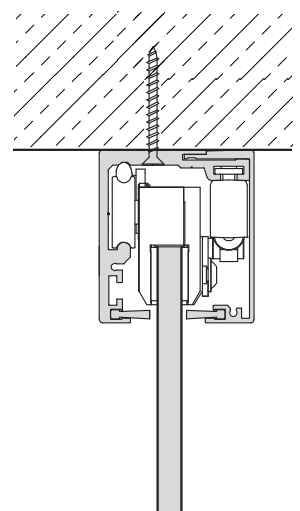

SLIM Deckenmontage Glastür
ohne Futter





MOVE

MOVE - Der MOVE Schiebetürbeschlag in Aluminium-Optik besitzt eine klare moderne Form, in der Schiebetüren leicht und fast geräuschlos entlanggleiten. Die hochwertige Lauftechnik ist im Laufprofil versteckt - zusätzliche Verblendungen sind nicht notwendig. Das System ist montagefertig, eignet sich zur Wandmontage und benötigt keine störende Bodenschiene. Für die Montage ohne Futter können wir Ihnen das farblich passende Distanzprofil liefern.

Der Beschlag sorgt für einen kostengünstigen Einbau von Ganzglasschiebetüren und kann durch die Soft-Stop-Technologie erweitert werden. Diese bietet Ihnen eine komfortable Einzugsdämpfung. 2-flg. Schiebetüren, wahlweise mit Synchronfunktion, und Sonderlängen stellen bei diesem Beschlag kein Problem dar.

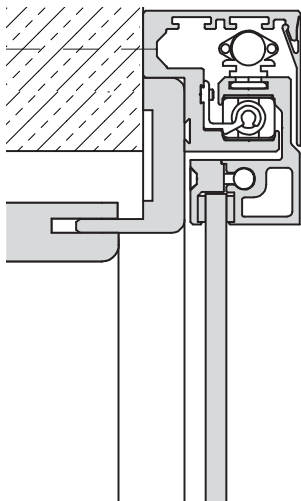

MOVE Montage Glastür
mit Futter

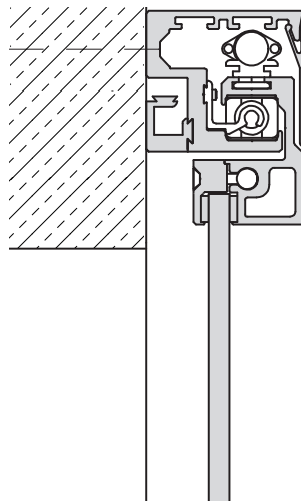

MOVE Montage Glastür
ohne Futter mit Distanzprofil





ART - Höchste Stabilität und Laufsicherheit in Verbindung mit einer puristischen Optik bietet der ART Schiebetürbeschlag. Bei diesem Design wirkt die Technik lebendig und durch eine präzise Fertigung der Einzelteile aus Edelstahl wird der Einbau zur Nebensache.

Keine zusätzlichen Verblendungen, die den anmutenden Anblick stören. Der Beschlag eignet sich für die Montage mit oder ohne Futter. Selbst Sondermaße und 2-flg. Ganzglastüren lassen diesen Beschlag zum Highlight Ihres Zuhauses werden.

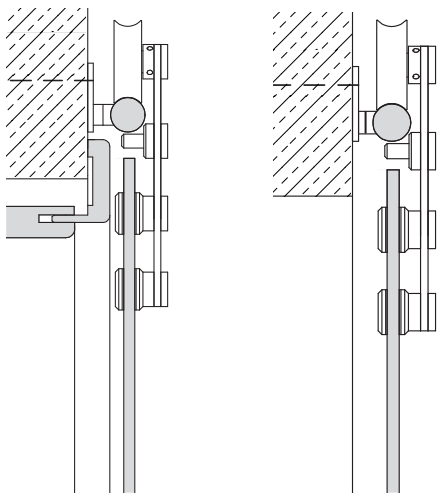

ART Montage Glastür
mit Futter

ART Montage Glastür
ohne Futter



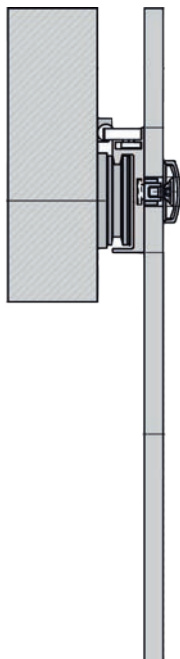

SPOT Montage Glastür
ohne Futter

SPOT - Design in Höchstform: Der puristische Schiebetürbeschlag SPOT präsentiert sich mit einem völlig neuartigen und ausgefallenen Befestigungssystem aus einzelnen punktförmigen Haltern. Die beliebig kürzbare Gleitschiene wird mit 3 Befestigungspunkten direkt montiert. Die Laufrollen werden direkt an der Wand befestigt und sorgen damit für die extravagante Optik des Beschlages.



Zur Reinigung sollte ausschließlich ein weiches, fusselreies Tuch (keine Papier- oder Zellstofftücher) oder ein für Glas geeigneter Schwamm und klares Wasser mit etwas Spülmittelzusatz oder handelsüblicher Glasreiniger (max. 10 % Alkohol) verwendet werden. Das Glas dabei großflächig mit wenig Druck reinigen und danach trocken polieren.

Niemals sollten ätzende, säurehaltige, alkalische oder lösungsmittelhaltige Reinigungsmittel zum Einsatz kommen, welche die Glasoberfläche beschädigen könnten. Ebenso ist der Kontakt mit Klebstoffen, Silikonen, Ölen und Fetten zu vermeiden.

Starke Verschmutzungen sollten keinesfalls mit Scheuermitteln, groben Reinigungsschwämmen, Schleifkörpern oder scharfen und spitzen Gegenständen bearbeitet werden, da diese irreparable Schäden auf der Oberflächen hinterlassen können. Zudem könnte ein abrasiver Materialabtrag zu einem Festigkeitsverlust führen, der die Bruchbeständigkeit des Sicherheitsglases vermindert.

IMPRESSUM:

Alle Modelle und Motive wurden in Normbreiten 860 mm und Normhöhe 1985 mm abgebildet.

Alle Veredelungen befinden sich standardmäßig auf Bandseite. Für Druckfehler und Irrtümer kann keine Haftung übernommen werden. Konstruktionsverbesserungen vorbehalten. Wir danken Fa. PRÜM Türenwerke GmbH für die zur Verfügung gestellten Bilddaten.

DESIGN GLAS	SEITE	VEREDELUNGSTECHNIK
ACCORDIA	13	Siebdruck
ALCAMO	33	Nano Print
ANCONA	33	Nano Print
ARPA	24	Lasergravur
BAMBUS	13	Siebdruck
BARLETTA	38	Nano Print
BERGAMO	40	Nano Print
BÜRO	49	Digitaldruck
CARIBBEAN	48	Digitaldruck
CASORIA	39	Nano Print
CATANIA	32	Nano Print
CENTRO	24	Lasergravur
CESENA	37	Nano Print
CHINCHILLA	64	Standard & Ornament
CITTA	42	Nano Print
CREMONA	34	Nano Print
CUCINA	50	Digitaldruck
DRIFT	49	Digitaldruck
ESPRESSO	50	Digitaldruck
FERRARA BLUE	43	Nano Print
FERRARA GREEN	43	Nano Print
FERRARA NATURE	43	Nano Print
FIORE	20	Lasergravur
FLOAT KLAR	54	Standard & Ornament
FLOAT SATINIERT	57	Standard & Ornament
FLORA 1	21	Lasergravur
FLORA 2	21	Lasergravur
FREE	14	Siebdruck
GELA	42	Nano Print
GENUA	40	Nano Print
INDIVIDUELL	49	Digitaldruck
LATINA	36	Nano Print
LEGNANO	35	Nano Print
LIGNO	62	Standard & Ornament
LINEA 1	9	Siebdruck
LINEA 2	9	Siebdruck
LINEUM	9	Siebdruck
LINO 1	16	Siebdruck
LINO 2	16	Siebdruck
LINUS	8	Siebdruck
LIMITED EDITION	41	Nano Print
LIPSO	10	Siebdruck
LONDON	49	Digitaldruck
LOOP	10	Siebdruck
LUCCA	14	Siebdruck
MARASSI	31	Nano Print
MARSALA	44	Nano Print
MASTERCARRÉ	64	Standard & Ornament
MATARO GRAU DQ	60	Standard & Ornament
MATARO NATUR DQ	60	Standard & Ornament
MATARO SCHWARZ DQ	60	Standard & Ornament
MATERA	34	Nano Print
MEETING	48	Digitaldruck
MESSINA	35	Nano Print
MIKADO 104-1	15	Siebdruck

BESCHLÄGE

MOONLINE	75
QUADRAL	74
RAVENNA	74
SKYLINE	75
SOFT	74
SOLIDO	75
TRENDLINE	75

SCHIEBETÜRBESCHLÄGE

ART	84
KLASSIK	78/79
MOVE	82/83
SLIM	80/81
SPOT	85

DESIGN GLAS	SEITE	VEREDELUNGSTECHNIK
MIKADO 105-1	15	Siebdruck
MODICA	38	Nano Print
MODUL	66	Standard & Ornament
MODUL MIT RILLEN-SCHLIFF	67	Standard & Ornament
MOTUS	25	Lasergravur
NOLA	32	Nano Print
OLBIA	40	Nano Print
ONDA 1	23	Lasergravur
ONDA 2	23	Lasergravur
OPUS	12	Siebdruck
PADUA	45	Nano Print
PALLA	26	Lasergravur
PANNO	59	Standard & Ornament
PANNO-GLOSSY	59	Standard & Ornament
PAVE	64	Standard & Ornament
PETALI	62	Standard & Ornament
PISTOIA	39	Nano Print
PRATO	36	Nano Print
RAGUSA	45	Nano Print
ROYAL DUO 151-1	17	Siebdruck
ROYAL DUO 151-2	17	Siebdruck
ROYAL DUO 151-3	17	Siebdruck
RUNNING DA	61	Standard & Ornament
SAGI	24	Lasergravur
SATINATO PLUS	57	Standard & Ornament
SATINATO PLUS GRAU	57	Standard & Ornament
SATINATO PLUS WEISSGLAS	57	Standard & Ornament
SCHWARZGLAS IVY	58	Standard & Ornament
SCHWARZGLAS KLAR	55	Standard & Ornament
SCHWARZGLAS LILLY	58	Standard & Ornament
SCHWARZGLAS SATINIERT	56	Standard & Ornament
SEVENTY	12	Siebdruck
SKIN	49	Digitaldruck
SNOW	49	Digitaldruck
SPA	51	Digitaldruck
TERNI	40	Nano Print
TRANI	33	Nano Print
TREE WEISSGLAS	65	Standard & Ornament
UADI	63	Standard & Ornament
VSG BLICKDICHT	71	VSG
VSG BLICKDURCHLÄSSIG	71	VSG
VSG CARIBBEAN	72	VSG
VSG FLOAT KLAR	70	VSG
VSG INDIVIDUELL	72	VSG
VSG LONDON	72	VSG
VSG MEETING	72	VSG
VSG SCHWARZ	73	VSG
VSG WEISS	73	VSG
WEISSGLAS	54	Standard & Ornament
WELLNESS	51	Digitaldruck
WINDOW	63	Standard & Ornament
WOOD 1 DA	61	Standard & Ornament
WOOD 1 DQ	61	Standard & Ornament
WOOD 2 DA	61	Standard & Ornament
WOOD 2 DQ	61	Standard & Ornament

GRIFFMUSCHELN

QUADRA GESCHLOSSEN/OFFEN	76
RETANGO	76
RONDO GESCHLOSSEN/OFFEN	76
STANDARD	76

STANGENGRIFFE

QUADRA	77
RONDO	77
STANDARD ECKIG	77
STANDARD RUND	77



Farb- und Strukturabweichungen sind durch drucktechnische Wiedergabe möglich. Irrtümer und Änderungen vorbehalten. Stand 12/2016.



Ihr SÜHAC Fachhändler



SÜHAC[®]
TÜREN + BÖDEN

SÜHAC GmbH
Rudolf-Diesel-Straße 3 • 91522 Ansbach
T: 09 81 . 9 70 00 - 0 • F: 09 81 . 9 70 00 - 410
E: kontakt@suehac.de • I: www.suehac.de

